

SAMSUNG

Chauffage, Climatisation et EnR

CATALOGUE DVM-S 2015

Solutions pour le grand tertiaire

Blue Dimension





Blue Dimension



Chauffage, Climatisation et EnR

CATALOGUE DVM-S 2015

- 4. SERVICES ET TECHNOLOGIES
BLUE DIMENSION
- 20. GROUPES EXTÉRIEURS
DVM-S
- 80. SOLUTIONS
EAU CHAUDE SANITAIRE
- 86. SOLUTIONS
DE VENTILATION
- 94. UNITÉS
INTÉRIEURES
- 126. SOLUTIONS
DE CONTRÔLE
- 142. CONDITIONS GÉNÉRALES
DE VENTE





Blue dimension

Toute la convergence des solutions Samsung pour satisfaire les exigences de la RT 2020 : chauffage, climatisation, eau chaude sanitaire, ventilation, éclairage LED et solutions de contrôle.

Tous les moyens de Samsung au service du rayonnement et de la croissance.

Tout l'engagement de Samsung pour un partenariat gagnant-gagnant.

SERVICES ET TECHNOLOGIES

BLUE DIMENSION

SAMSUNG VA DE L'AVANT	6
DÉVELOPPEMENT DURABLE	7
DES SITES DE RÉFÉRENCE EN FRANCE ET DANS LE MONDE...	8
GARANTIES ET PIÈCES DÉTACHÉES	14
BLUE DIMENSION	16
PRO-LOGICIELS DVM PRO ET CFD	18
SHOWROOMS ET CENTRES DE FORMATION SAMSUNG	19



SAMSUNG VA DE L'AVANT, TOUJOURS EN CONTACT AVEC SES CLIENTS

“Notre différenciation est centrée sur la production de technologie innovante qui apporte un véritable changement à la vie des gens. Nous faisons cela en apportant une attention sans relâche sur l'expérience du consommateur et de l'innovation produit dans tout ce que nous faisons.”

Sue Shim CMO (Chief Marketing Officer), SAMSUNG

CLASSEMENT INTERBRAND BEST GLOBAL BRAND

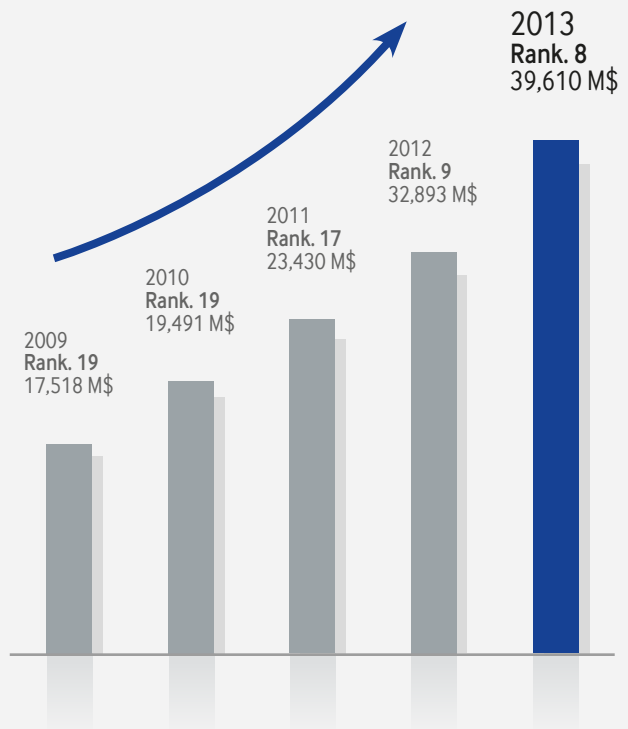

RÉSEAU MONDIAL D'ACTIVITÉS

■ 12 centres commerciaux dans le monde ■ 7 centres de conception ■ 10 directions générales ■ 8 centres R&D

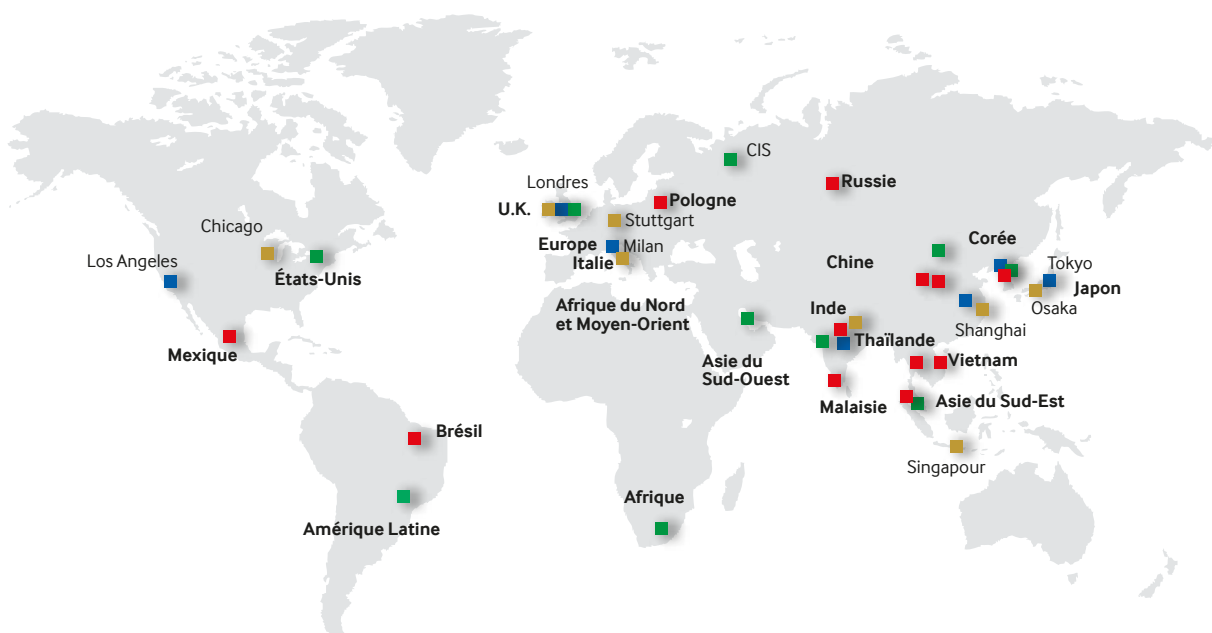



Chez Samsung, nous pensons qu'il est de notre responsabilité de développer nos activités tout en respectant notre planète. C'est pourquoi nous réalisons une large gamme d'activités en faveur de l'environnement aux quatre coins du monde. En effet, nous sommes les leaders au niveau de la fourniture de produits novateurs et respectueux de l'environnement et nous nous engageons à assurer le suivi des produits tout au long de leur durée de vie.

Nos moindres faits et gestes sont dictés par notre envie de favoriser une prise de conscience écologique tant au niveau de la gestion, des produits, des processus, des lieux de travail que des communautés. En outre, notre politique de gestion verte guide et encourage l'amélioration continue d'un environnement encore plus vert par le biais de toutes nos activités commerciales, y compris la conception de produits, le processus de fabrication et les opérations sur le lieu de travail.

DES SITES DE RÉFÉRENCE EN FRANCE ET DANS LE MONDE...

Les climatiseurs Samsung sont choisis par de nombreux groupes dans différents pays partout dans le monde pour leur efficacité reconnue.

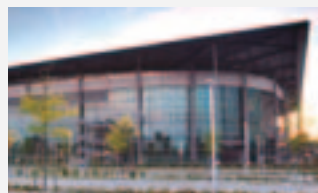

ALLEMAGNE - Stade de football



ALLEMAGNE - Centre d'affaires

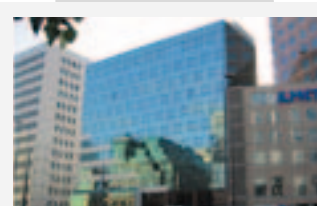

POLOGNE - Tour de bureaux



FRANCE - Hôtel



ESPAGNE - Centre commercial

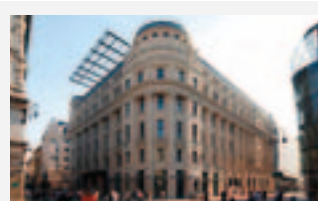

HONGRIE - Centre commercial

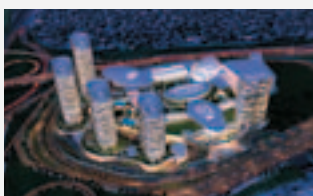

TURQUIE - Centre commercial



JORDANIE - Hôtel

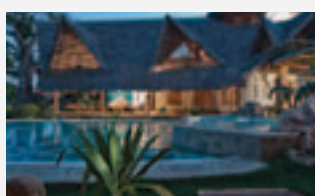

KENYA - Hôtel

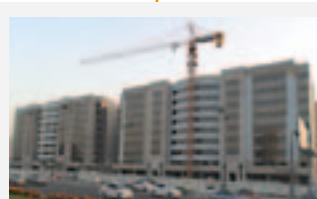

OMAN - Centre commercial

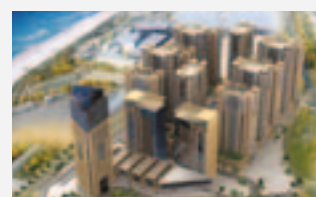

UAE - Centre résidentiel



AFRIQUE DU SUD - Hôtel

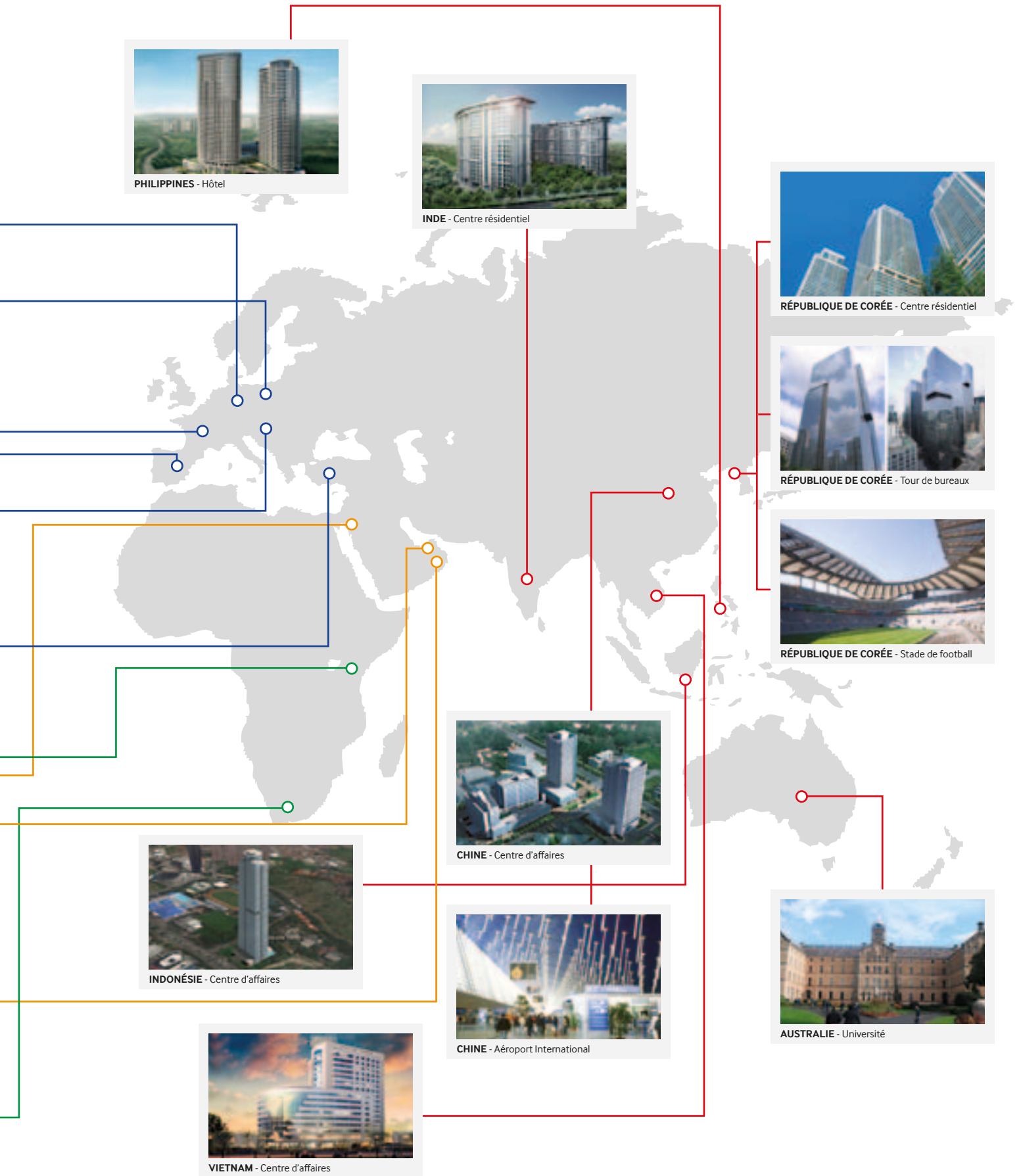

QUELQUES SITES DE RÉFÉRENCE EN FRANCE...

Dernière génération de DRV Samsung, le DVM-S a été choisi pour fournir le chauffage et la climatisation d'un bâtiment de bureaux en rénovation.

Grâce à son maintien de puissance jusqu'à -7°C, ses unités intérieures compactes type console double flux et les commandes tactiles, le système DVM-S a été l'alternative environnementale et économique aux systèmes de chauffage et de climatisation traditionnels.



RÉNOVATION D'UN IMMEUBLE DE BUREAU VÉLIZY

- Réalisation : SNC Vélizy
- Localisation : Vélizy (78)
- Équipement : 6 x 22 CV DVM-S 2 Tubes
2 x 18 CV DVM-S 2 tubes
204 consoles double flux
8 commandes centralisées
tactiles



BÂTIMENT DE BUREAUX LE CHESNAY

- Réalisation : GRDF
- Localisation : Le Chesnay (78)
- Surface : 2 500 m²
- Équipement : 4 Groupes Extérieurs 2 tubes
62 Unités Intérieures
62 commandes individuelles

BÂTIMENT DE BUREAUX - METZ

- Réalisation : Base aérienne BA-120
- Localisation : Metz (57)
- Surface : 2 000 m²
- Équipement : 4 Groupes Extérieurs 2 tubes
60 Unités Intérieures
60 commandes individuelles

BÂTIMENT DE BUREAUX BORDEAUX

- Réalisation : Rescoll
- Localisation : Bordeaux (33)
- Surface : 2 000 m²
- Équipement : 6 Groupes Extérieurs 2 tubes
43 Unités Intérieures
43 commandes individuelles
+ 1 système de centralisation
intégrée DMS2

BÂTIMENT DE BUREAUX BÉZIERS

- Réalisation : IME Sauvian
- Localisation : Béziers (30)
- Surface : 1 500 m²
- Équipement : 7 Groupes Extérieurs 2 tubes
80 Unités Intérieures
80 commandes individuelles

HÔTEL - BOUC-BEL-AIR

- Réalisation : Hôtel Suite-Home (5*)
- Localisation : Bouc-Bel-Air (13)
- Surface : 1 000 m² - 70 chambres
- Équipement : 6 Groupes Extérieurs 2 tubes
77 Unités Intérieures
77 commandes individuelles
+ 1 commande centralisée tactile
S-NET Mini

BÂTIMENT DE BUREAUX NICE

- Réalisation : Europolis
- Localisation : Nice (06)
- Surface : 4 000 m²
- Équipement : 30 Groupes Extérieurs 2 tubes
196 Unités Intérieures
196 commandes individuelles
infrarouges
+ 3 systèmes de centralisation
intégrée DMS2
+ 3 modules de comptage d'énergie
MIM-B16

QUELQUES SITES DE RÉFÉRENCE À TRAVERS LE MONDE...

CENTRE COMMERCIAL - HONGRIE

- Réalisation : Orco Shopping Mall
- Localisation : Budapest
- Surface : 12 000 m²
- Équipement : 52 Groupes Extérieurs 3 tubes
300 Unités Intérieures + 6 centrale de traitement d'air
Commande centralisée sur PC S-NET3
+ systèmes de centralisation intégrée DMS
+ modules de comptage d'énergie MIM-B16

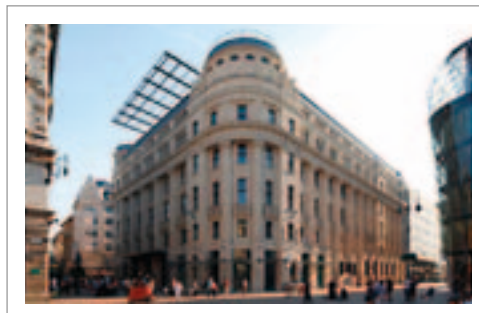

CENTRE COMMERCIAL - TURQUIE

- Réalisation : Mall of Istanbul
- Localisation : Istanbul
- Surface : 762 000 m²
- Équipement : 108 Groupes Extérieurs 2 tubes - 2 080 CV
2 136 Unités Intérieures
Commande centralisée sur PC S-NET3
+ systèmes de centralisation intégrée DMS
+ modules de comptage d'énergie MIM-B16



CENTRE COMMERCIAL - ESPAGNE

- Réalisation : IKEA Shopping Complex Mall
- Localisation : Valladolid
- Surface : 20 700 m²
- Équipement : 166 Groupes Extérieurs 2 tubes
Échangeurs double flux thermodynamique
Commande centralisée



HÔTEL - ROYAUME-UNI

- Réalisation : Sheraton Hôtel (5*)
- Localisation : Edinburg
- Surface : 11 500 m² - 269 chambres
- Équipement : 25 Groupes Extérieurs 3 tubes
285 Unités Intérieures
285 commandes individuelles
+ systèmes de centralisation intégrée DMS2
+ passerelle de communication Fidelio

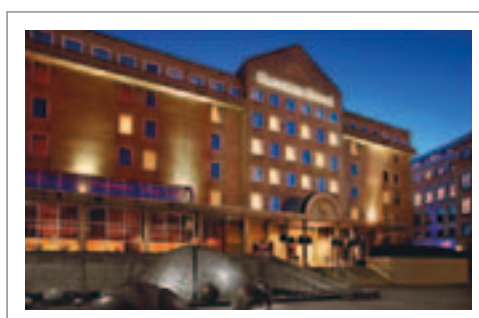

AÉROPORT - ROYAUME-UNI

- Réalisation : Southend Airport
- Localisation : Londres
- Surface : 4 500 m²
- Équipement : 18 Groupes Extérieurs 3 tubes
47 Unités Intérieures
47 commandes individuelles
+ commande centralisée



UNIVERSITÉ - AUSTRALIE

- Réalisation : St Joseph School
- Localisation : Sydney
- Surface : 20 000 m²
- Équipement : Groupes Extérieurs 2 et 3 tubes - 500 CV
285 Unités Intérieures
Commande centralisée S-NET
+ systèmes de centralisation intégrée DMS



CENTRE D'ART CONTEMPORAIN - HONGRIE

- Réalisation : VAM Design Center
- Localisation : Budapest
- Surface : 11 500 m²
- Équipement : 24 Groupes Extérieurs 2 tubes
86 Unités Intérieures
Systèmes de centralisation intégrée DMS
+ modules de comptage d'énergie MIM-B16



BÂTIMENT DE BUREAUX - POLOGNE

- Réalisation : PFRON
- Localisation : Varsovie
- Surface : 4 525 m²
- Équipement : 22 Groupes Extérieurs 2 tubes
215 Unités Intérieures
Systèmes de centralisation intégrée DMS
+ modules de comptage d'énergie MIM-B16

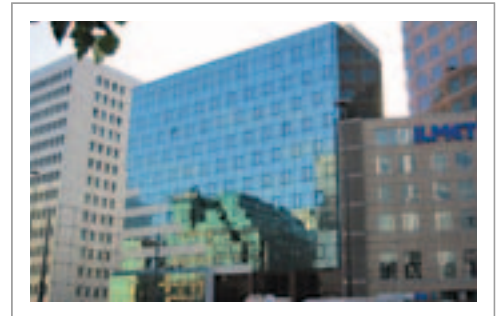

BÂTIMENT DE BUREAUX - RÉPUBLIQUE DE CORÉE

- Réalisation : SE Seocho Office
- Localisation : Séoul
- Surface : 195 438 m²
- Équipement : 75 Groupes Extérieurs 2 tubes + 71 groupes à condensation par eau
788 Unités Intérieures
Commande centralisée sur PC S-NET3
+ systèmes de centralisation intégrée DMS
+ modules de comptage d'énergie MIM-B16









COMPLEXE RÉSIDENTIEL - RÉPUBLIQUE DE CORÉE

- Réalisation : Tower Palace
- Localisation : Séoul
- Surface : 7 tours de 42 à 72 étages
- Équipement : 3 614 Groupes Extérieurs 2 tubes
17 731 Unités Intérieures
Commande centralisée sur PC S-NET3
+ systèmes de centralisation intégrée DMS
+ modules de comptage d'énergie MIM-B16



GARANTIES ET PIÈCES DÉTACHÉES

Produits	GARANTIES CONTRACTUELLES			CONDITIONS GARANTIE MAIN-D'ŒUVRE		
	Compresseur	Pièces	Main-d'œuvre	Mise en service par un partenaire Samsung (STA / Distributeur agréé)	Mise en service autonome (Forfait Samsung)	
				Pré-Requis	Pré-Requis	Formation obligatoire Samsung
RAC				- Respect des préconisations constructeur - Installation dans les règles de l'art	- Respect des préconisations constructeurs et F-Gas - Installation dans les règles de l'art - Rapport de mise en service	Programme S1
CAC						Programme S3
FJM						Programme S3
EHS				- Respect des préconisations constructeur - Installation dans les règles de l'art	- Compte SAV Samsung actif - Utilisation du système Samsung	Partenaire Samsung obligatoire
DVM-S						

*sous conditions

SERVICE TECHNIQUE SAMSUNG

Un numéro unique :  0 825 88 17 35

Coût d'une communication locale - du lundi au vendredi de 9h à 18h

Service dédié aux distributeurs et installateurs joignable du lundi au vendredi de 9 h 00 à 18 h 00

MISSIONS

- Renseignements techniques
- Aide au diagnostic
- Codification des pièces détachées
- Ouverture et suivi des dossiers de prise en charge des garanties pièces et main-d'œuvre :
 - pour les produits sous garantie : interventions validées et suivies par la hotline. Prestations confiées à notre réseau de Stations techniques agréées (STA),
 - pour les produits hors garantie : après un pré-diagnostic en ligne, la hotline mettra en relation le demandeur avec une STA qui se chargera d'établir un devis d'intervention pour réparation.
- Éléments nécessaires pour tout appel :
 - Nom installateur et contact
 - Adresse de l'installation
 - Référence et numéro de série des produits
 - Présence sur site du technicien pour une aide au diagnostic

CHIFFRAGE SAMSUNG

Pour toute demande de chiffrage de produits, rapprochez vous du réseau de partenaires Samsung disponible sur notre extranet professionnel

BLUE DIMENSION : <https://bluedimension.samsung.fr>

GSPN, LE SITE DE COMMANDES DES PIÈCES DÉTACHÉES

RÉSERVÉ AUX DISTRIBUTEURS SAMSUNG ET STATIONS TECHNIQUES AGRÉÉES

GSPN est une interface dédiée exclusivement aux distributeurs et aux stations agréées Samsung, afin d'effectuer les commandes de pièces détachées. Après avoir appelé le service codification, connectez-vous sur GSPN et passez votre commande en ligne !
(Livraison sous 48 h des pièces détachées disponibles en stock).

Retrouvez sur GSPN :

- Téléchargement de documentations techniques
- Pièces : références, prix, disponibilités, commandes
- Suivi des livraisons en cours (48 h max.)

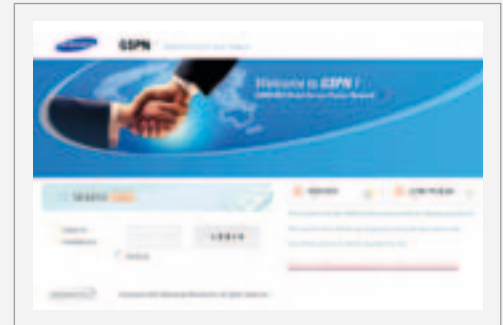

INTERVENTIONS SUR SITE N° Indigo 0 825 88 17 35

Coût d'une communication locale - du lundi au vendredi de 9h à 18h

Pour les produits sous garantie, les interventions sur site sont validées et suivies par la hotline. Ces prestations sont confiées à notre réseau de Stations techniques agréées (réseau de STA).

Pour les produits hors garantie, après un possible pré-diagnostic en ligne, la hotline mettra en relation le demandeur avec notre Station technique agréée (STA) la plus proche, qui se chargera d'établir un devis d'intervention pour réparation. Les coordonnées de notre réseau de nos Stations techniques agréées sont disponibles sur le site www.samsung.com

ÉLÉMENTS NÉCESSAIRES POUR VALIDER UNE INTERVENTION SOUS GARANTIE

- Modèle et numéro de série de tous les éléments concernés
- Copie de la facture d'achat du consommateur ou de l'installateur
- Coordonnées de l'utilisateur final, de l'installateur et du distributeur (adresse et téléphone)
- Prédiagnostic entre l'utilisateur et la hotline technique Samsung (face au produit)

Pour que la garantie puisse être mise en œuvre, l'installateur devra réaliser un diagnostic préalable avec l'assistance téléphonique Samsung, diagnostic restant à la charge de l'installateur.

PRESTATIONS DE MISE EN SERVICE (MES) N° Indigo 0 825 88 17 35

Coût d'une communication locale - du lundi au vendredi de 9h à 18h

Nos barèmes de mise en service 2014 sont disponibles sur demande auprès :

- de nos distributeurs partenaires.
- de votre contact commercial Samsung
- du support technique Samsung en avant-vente (techniqueclim@samsung.com)

Éléments nécessaires à la constitution du dossier :

- Fiche de demande de MES à nous retourner complétée (fiche disponible sur demande)
- Cette fiche devra être accompagnée des éléments suivants :
 - commande de la MES (tarif suivant barème)
 - DVM Pro avec mètres si installation de type DVM
 - copie de facture d'achat de l'installateur des produits concernés

Une fois le dossier constitué et reçu au service technique avant-vente Samsung, la demande de prestation sera transmise à notre Station technique agréée locale, qui se chargera :

- de la planification de la prestation en concertation avec l'installateur
- du (des) compte(s) rendu(s) pour validation des garanties associées (MO, extensions...)

BLUE DIMENSION

BLUE DIMENSION, LA RÉPONSE SAMSUNG AUX ENJEUX DE LA PERFORMANCE ÉNERGÉTIQUE

SMART BUILDIND



Performance et qualité environnementale du bâtiment

Blue Dimension



SMART HOME



Confort et performance énergétique de l'habitat

Toute la convergence des solutions Samsung pour satisfaire les exigences de la RT2012 mais aussi 2020...

Tous les moyens de Samsung au service du rayonnement et de la croissance

Tout l'engagement de Samsung pour un partenariat gagnant-gagnant

NOS SOLUTIONS

		Chauffage et climatisation	Eau chaude domestique	Ventilation	Éclairage	Contrôles d'énergie
VOS MARCHÉS	Résidentiel	PAC Air/Air	-	-	Ampoules LED	WiFi
		PAC Air/Eau				
	Collectif	Solutions centralisées DRV Air/Air & Eau/Air Air/Eau & Eau/Eau		-	Tubes LED	Solutions centralisées locales
		PAC Air/Air	-			
	Tertiaire	Solutions centralisées DRV Air/Air & Eau/Air Air/Eau & Eau/Eau		Centrale de traitement d'air		GTC / GTB LonWorks / BACnet / KNX / Modbus / Ziobee ...



NOUVEL EXTRANET PROFESSIONNEL

Conçu pour vous et pour vous accompagner quotidiennement dans votre activité commerciale, l'extranet Blue Dimension est entièrement gratuit.

Véritable outil professionnel dédié à votre activité, l'extranet Blue Dimension de Samsung Electronics France vous fournit toute l'information utile à votre métier. Exclusivement consacré au marché du chauffage, de la climatisation et des énergies renouvelables en France, vous accédez, en quelques clics à de nombreux avantages comme la littérature produit, les formations dispensées, des contenus dédiés, des services d'expertises, des offres promotionnelles et bien d'autres encore.

PROGRAMME DE FIDÉLITÉ

Bénéficiez d'avantages cadeaux pour récompenser votre fidélité.

Vos achats en Samsung vous rapportent des points cadeaux à valoir sur notre boutique en ligne :

<https://bluedimension.samsung.fr>

Pour profiter de l'ensemble des avantages et des contenus dédiés à votre activité, il vous suffira de vous connecter sur <https://bluedimension.samsung.fr> et de remplir le formulaire d'inscription.

PRO-LOGICIELS DVM PRO ET CFD

DVM PRO MODE STANDARD

DVM Pro est un programme informatique d'aide à la sélection qui permet aux professionnels du bâtiment (bureaux d'études, entrepreneurs, promoteurs immobiliers, architectes...) de concevoir simplement et efficacement leur projet de systèmes de chauffage et de climatisation :

1. Détermination des conditions de fonctionnement
2. Sélection des unités intérieures
3. Détermination de l'emplacement des unités intérieures et unités extérieures
4. Sélection automatique des unités extérieures selon les sélections précédentes
5. Création automatique du schéma de tuyauterie avec les raccords nécessaires
6. Création automatique du schéma de câblage électrique
7. Création automatique du schéma de câblage des commandes centralisées selon les besoins du projet
8. Visualisation du résultat au format Word
9. Enregistrement du projet

Raccords frigorifiques :



Schéma de câblage électrique :



Schéma de câblage des commandes :

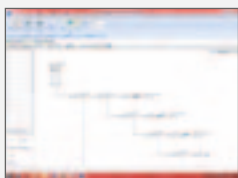

Possibilité de modifier les conditions de fonctionnement du système :

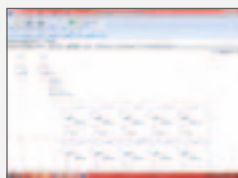
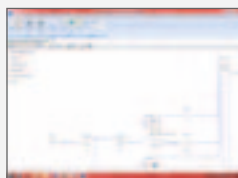
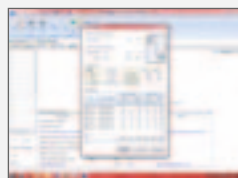

Simulation des puissances réelles selon la sélection et les conditions de fonctionnement du système :

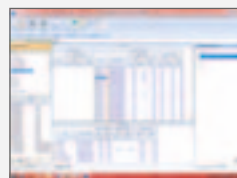

DVM PRO MODE CAD

Pour les utilisateurs du logiciel Autocad possédant une licence valide, le logiciel DVM Pro permet d'implanter directement les produits Samsung sur plans Autocad et de déterminer les passages de liaisons frigorifiques, des câbles électriques, des commandes et des évacuations de condensat.



LOGICIEL CFD (COMPUTATIONAL FLOW DYNAMICS)

SERVICE D'ACCOMPAGNEMENT POUR LES GROS PROJETS - MÉCANIQUE NUMÉRIQUE DES FLUIDES

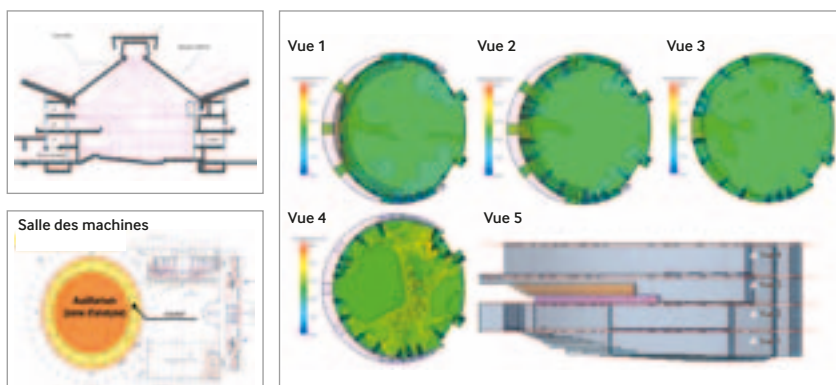

En couplant les phénomènes de mécanique des fluides, des transferts thermiques et de cinétiques thermodynamiques, les méthodes numériques permettent d'évaluer avec précision le rendement de tout système de production d'énergies. Dans le cadre de projets de grande envergure, elles sont aujourd'hui un maillon essentiel afin d'optimiser les performances énergétiques de systèmes souvent soumis à de forts phénomènes aérauliques, hydrauliques ou atmosphériques. Ainsi le service CFD permet d'accompagner pas à pas les professionnels acteurs de grands projets afin de leur garantir un fonctionnement énergétiquement optimisé et fiable de leurs systèmes de ventilation, chauffage et climatisation.

SHOWROOMS ET CENTRES DE FORMATION SAMSUNG

Tout au long de l'année, Samsung propose des formations techniques et commerciales, destinées aux distributeurs Samsung et aux installateurs :

FORMATIONS COMMERCIALES

CIBLE

- Distributeurs Samsung (force de vente)
- Installateurs

LIEUX

- Paris (sur demande)
- Bordeaux (1 fois/semaine)

PRODUITS

- Eco Heating System (PAC Air/Eau)
- Mono-split
- Multi-split
- Tertiaire
- DVM

FORMATIONS TECHNIQUES

CIBLE

- Stations techniques agréées
- Services techniques distributeurs Samsung
- Installateurs

LIEUX

- Villepinte (sur demande)
- Bordeaux (1 fois / semaine)

PRODUITS

- Eco Heating System (PAC Air/Eau)
- Mono-split
- Multi-split
- Tertiaire
- DVM

Pour tout renseignement sur les sessions de formation Samsung, faites parvenir votre demande à climatisation@samsung.com en précisant :

- le type de formation souhaitée (commerciale ou technique)
- le nombre de personnes concernées
- leur fonction ou service dans l'entreprise

PARIS
Direction commerciale & marketing
Showroom
Centre de formation commerciale



VILLEPINTE
Centre de formation technique



BORDEAUX
Showroom
Centre de formation commerciale
Centre de formation technique

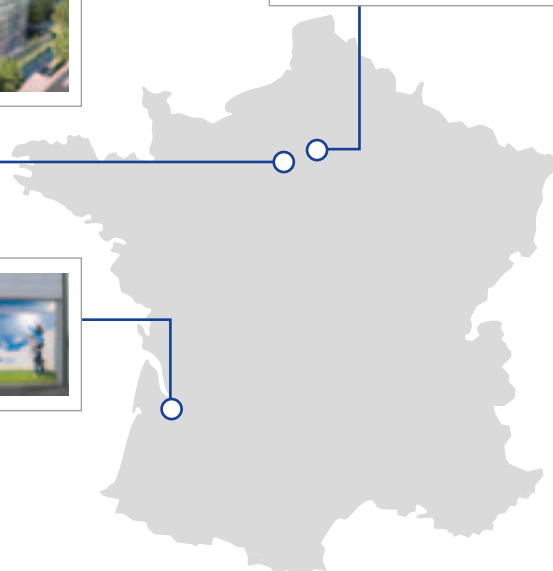



Dernière génération de DRV Samsung

Le DVM-S est la solution optimale de chauffage et rafraîchissement des petits et grands ensembles tertiaires. Grâce à ses dernières innovations technologiques telles le compresseur Scroll DC Inverter avec injection de vapeur ou l'échangeur à plaque de sous refroidissement, le DVM-S garantit un maintien de puissance par température négative et une optimisation des performances du module Inverter.

GROUPES EXTÉRIEURS DVM-S

SOLUTIONS GRAND TERTIAIRE DVM-S	22
SYSTÈME 2 TUBES RÉVERSIBLE INVERTER GROUPES EXTÉRIEURS DVM-S ECO	26
SYSTÈME 2 ET 3 TUBES RÉVERSIBLE INVERTER GROUPES EXTÉRIEURS DVM-S	30
CARACTÉRISTIQUES TECHNIQUES SYSTÈME 2 TUBES RÉVERSIBLE INVERTER	44
CARACTÉRISTIQUES TECHNIQUES SYSTÈME 3 TUBES RÉVERSIBLE INVERTER	52
SYSTÈME 2 ET 3 TUBES RÉVERSIBLE INVERTER DVM-S WATERGEO	66
SYSTÈME 2 ET 3 TUBES RÉVERSIBLE INVERTER BOÎTIER DE RÉCUPÉRATION D'ÉNERGIE MCU	78



SOLUTIONS GRAND TERTIAIRE

DVM-S



GAMME GRAND TERTIAIRE

Dernière génération de DRV Samsung, le DVM-S est la solution optimale de chauffage et climatisation des petits et grands espaces tertiaires. Grâce à ses dernières innovations technologiques telles que les compresseurs Scroll DC Inverter avec injection de vapeur, les échangeurs à plaques de sous-refroidissement, le système de refroidissement des modules Inverter, le DVM-S permet :

- un maintien de la puissance et un haut rendement en mode chauffage par températures négatives,
- d'éviter le surdimensionnement des groupes extérieurs aux conditions tempérées,
- une montée en température rapide,
- une augmentation de la plage d'utilisation du module Inverter à ses performances maximales.

GROUPES EXTÉRIEURS - DVM-S ECO ET DVM-S WATERGEO

DVM-S Eco					
Phase	Puissance	4 CV	5 CV	6 CV	8 CV
	Monophasé		●	●	●
Triphasé		●	●	●	●
Nbre d'Unités Intérieures max.		6	8	9	11



DVM-S WATERGEO - Condensation par eau - 2 et 3 tubes					
Phase	Puissance	8 CV	10 CV	12 CV	20 CV
	Triphasé		●	●	●

Puissance	MODULE												
	8 CV	10 CV	12 CV	16 CV	18 CV	20 CV	22 CV	24 CV	26 CV	28 CV	30 CV	32 CV	
8 CV	1			2	1				2	1			
10 CV		1			1		1		1		1		
12 CV			1				1	2				1	
20 CV						1				1	1	1	
Nbre d'Unités Intérieures max.		14	18	22	29	32	36	40	44	47	51	55	58



Puissance	MODULE										
	34 CV	36 CV	38 CV	40 CV	42 CV	44 CV	48 CV	50 CV	52 CV	60 CV	
8 CV		2	1				1				
10 CV	1		1		1			1			
12 CV	2				1	2			1		
20 CV		1	1	2	1	1	2	2	2	3	
Nbre d'Unités Intérieures max.		62	64	64	64	64	64	64	64	64	

GROUPES EXTÉRIEURS - DVM-S - 2 ET 3 TUBES



DVM-S - 2 et 3 tubes

		MODULE							
Puissance		8 CV	10 CV	12 CV	14 CV	16 CV	18 CV	20 CV	22 CV
	8 CV	1							
	10 CV		1						
	12 CV			1					
	14 CV				1				
	16 CV					1			
	18 CV						1		
	20 CV							1	
	22 CV								1
Puissance en kW	Froid	22,4	28	33,6	40	45	50,4	56	61,6
	Chaud	25,2	31,5	37,8	45	50	56,7	63	69,0
Nbre d'Unités Intérieures max.		14	18	21	26	29	32	36	40

DVM-S - 2 et 3 tubes

		MODULE														
Puissance		24 CV	26 CV	28 CV	30 CV	32 CV	34 CV	36 CV	38 CV	40 CV	42 CV	44 CV	46 CV	48 CV	50 CV	52 CV
	8 CV															
	10 CV															
	12 CV	2	1	1	1	1	1						2	1	1	1
	14 CV		1					1						1		
	16 CV			1					1						1	
	18 CV				1					1						1
	20 CV					1					2	1				
	22 CV						1	1	1			1	2	1	1	1
Puissance en kW	Froid	67,2	73,6	78,6	84	89,6	95,2	101,6	106,6	112	117,6	123,2	128,8	135,2	140,5	145,6
	Chaud	75,6	82,8	87,8	94,5	100,8	107,1	114,3	119,3	126	132,3	138,6	144,9	152,1	157,1	163,8
Nbre d'Unités Intérieures max.		43	47	51	54	58	61	66	69	72	76	80	80	80	80	80





































































DVM-S - 2 et 3 tubes

		MODULE													
Puissance		54 CV	56 CV	58 CV	60 CV	62 CV	64 CV	66 CV	68 CV	70 CV	72 CV	74 CV	76 CV	78 CV	80 CV
	8 CV														
	10 CV														
	12 CV	1	1						2	1	1	1	1	1	
	14 CV			1						1					1
	16 CV				1						1				
	18 CV											1			
	20 CV	1				2	1						1		
	22 CV	1	2	2	2	1	2	3	2	2	2	2	2	3	3
Puissance en kW	Froid	151,2	156,8	163,2	168,2	173,6	179,2	184,8	190,4	196,8	201,8	207,2	212,8	218,4	224,8
	Chaud	170,1	176,4	183,6	188,6	195,3	201,6	207,9	214,2	221,4	226,4	233,1	239,4	245,7	252,9
Nbre d'Unités Intérieures max.		80	80	80	80	80	80	80	80	80	80	80	80	80	80

SOLUTIONS GRAND TERTIAIRE

DVM-S

UNITÉS INTÉRIEURES - DVM-S ECO ET DVM-S





Type	Puissance	1,5 / 1,7 kW	2,2 kW	2,8 kW	3,6 kW	4,5 kW	5,6 kW	6 kW	7,1 kW	9 kW	11,2 kW	12,8 kW	14 kW	22 kW	28 kW
Cassette Slim 1 voie		 													
Cassette 2 voies															
Cassette 4 voies 600 x 600		 													
Cassette 4 voies 800 x 800															
Gainable Slim															
Gainable MSP															
Gainable HSP															
Console															
Convertible															
Mural Neo Forte		 													
Mural Neo Forte (détendeur intégré)		 													
Console non carrossée															

UNITÉS INTÉRIEURES - DVM-S ECO ET DVM-S

Type	Débit d'air	500 CMH	1000 CMH
ERV PLUS avec batterie de détente direct			

Type	Puissance	2,5 CV	5 CV	7,5 CV	10 CV
Kit Centrale de traitement d'air (CTA)		●	●	●	●

Possibilité de jumeler les kits pour les puissances supérieures à 28 kW (56 kW, 84 kW et 112 kW)

Kit hydraulique					
Type	Puissance	16 kW	25 kW	32 kW	50 kW
Basse Température 50°C Monophasé					
Haute Température 80°C Monophasé					
Haute Température 80°C Triphasé					



Pour plus d'informations sur les autres produits Samsung*

Demandez le catalogue général 2014 - 2015 auprès de votre distributeur partenaire



* Sur les gammes résidentielles et petit tertiaire

SYSTÈME 2 TUBES RÉVERSIBLE INVERTER GROUPES EXTÉRIEURS **DVM S ECO**

DIGITAL VARIABLE MULTI

PERFORMANT, ÉCONOMIQUE ET COMPACT

Avec la possibilité de raccorder jusqu'à 9 unités intérieures à un seul groupe, le nouveau système DVM-S ECO est la solution idéale pour les espaces de petite et moyenne taille.

Applications

Agences bancaires, bureaux, hôtels, locaux commerciaux, bâtiments résidentiels.



Exemples d'unités intérieures connectables



Le DVM-S ECO peut desservir jusqu'à 9 unités intérieures, afin de s'adapter à toutes les architectures intérieures.

Les produit

- 100 % Inverter pour un maximum d'économies d'énergie
- Maintien de la puissance en mode chauffage par températures négatives
- Haut rendement énergétique : COP = 4,47
- Disponible en 4 / 5 / 6 CV (de 13,5 à 18 kW Chaud) en monophasé et triphasé
- Jusqu'à 9 unités intérieures connectables
- Compacité du groupe extérieur
- Flexibilité : jusqu'à 150 mètre de longueur totale de tuyauterie et un dénivelé maximum de 50 m
- Protocole de communication NASA : possibilité de connecter les systèmes de contrôles centralisés en n'importe quel point du réseau

AUTRES FONCTIONS

- Redémarrage automatique
- Fonction autodiagnostic
- Fonction Pump-Out et Pump-Down : rapatriement du fluide dans le groupe ou unités intérieures pour la maintenance
- Pression statique élevée
- Fonction boîte noire : sauvegarde de 30 minutes de fonctionnement
- Mode nuit : abaissement du niveau sonore pour moins de nuisance sonore

MAINTIEN DE LA PUISSANCE ET HAUT RENDEMENT EN MODE CHAUFFAGE PAR TEMPÉRATURES NÉGATIVES

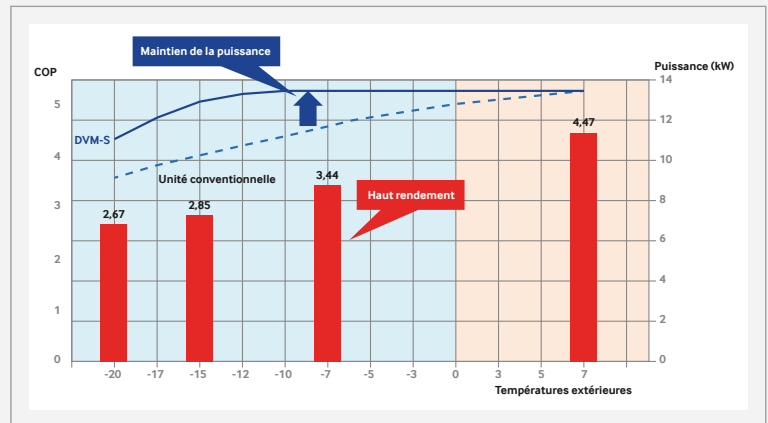

COMPACTITÉ ET ESPACE D'INSTALLATION OPTIMISÉ

L'emprise au sol du nouveau DVM-S ECO a été réduite de 11 % et son volume de 5 %.

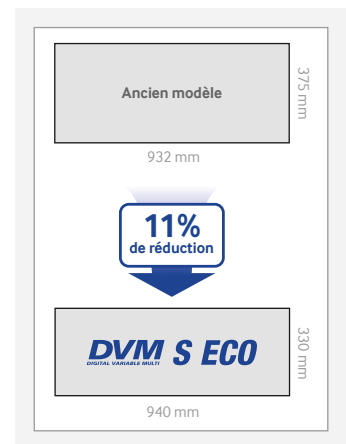

Réduction de l'espace d'installation au sol

FLEXIBILITÉ DES RACCORDEMENTS FRIGORIFIQUES

Le DVM-S ECO permet une longueur de tuyauterie allant jusqu'à 150 m et un dénivelé maximum de 50 m.

De telles possibilités offrent une grande flexibilité de conception de systèmes.

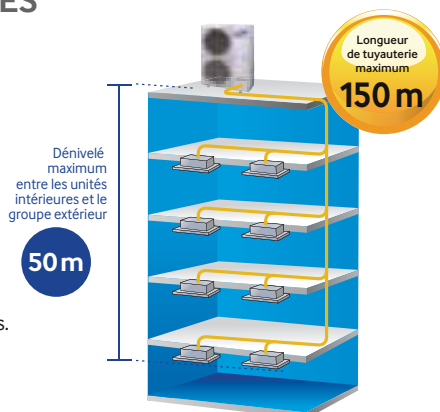

FAIBLES NIVEAUX SONORES

Réduction des niveaux sonores pour moins de nuisances sonores.

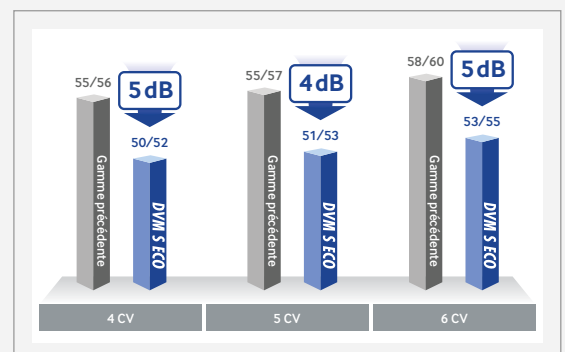



Disponibles en 4 / 5 / 6 / 8 CV, de 13,5 à 25 kW Chaud en monophasé et triphasé

- Haute efficacité énergétique
- Faible empreinte au sol
- Flexibilité des raccordements frigorifiques
- Faibles niveaux sonores

/ Plan d'encombrement

AM040/050/060FXMDEH/EU

AM040/050/060FXMDGH/EU

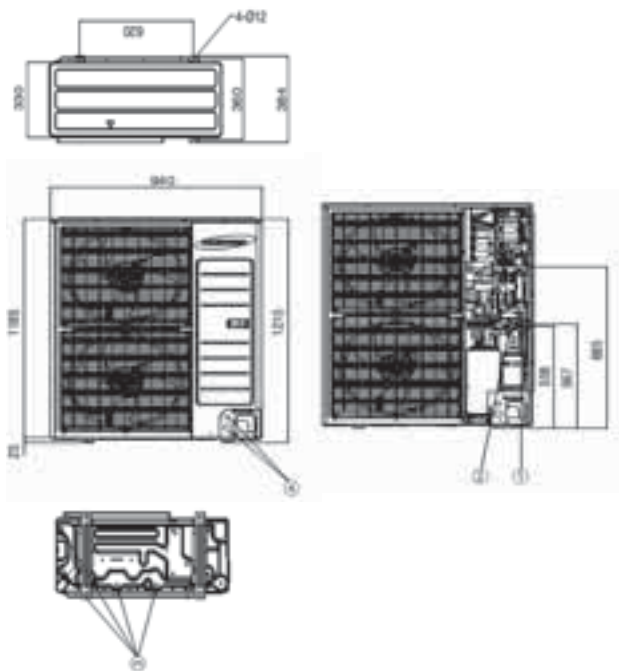

AM080FXMDGH/EU

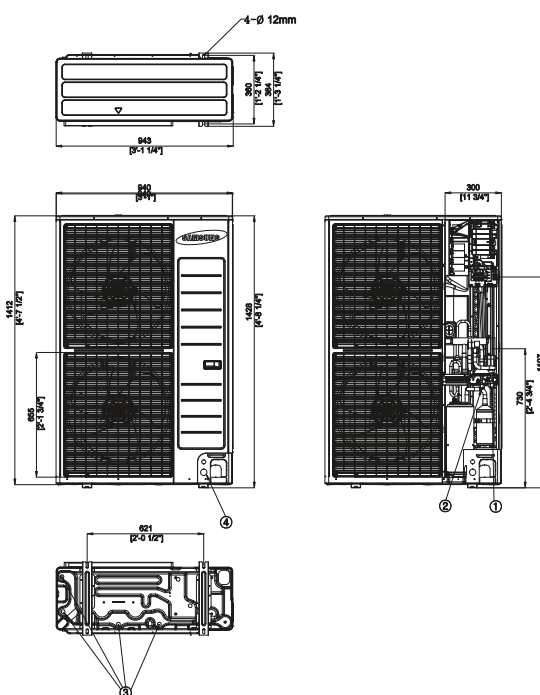

N°	Nom	Description
1	Connexion ligne gaz	Ø, mm 12,1, 14 kW : 15,88 15,5 kW : 19,05
2	Connexion ligne liquide	Ø, mm 9,52
3	Sortie d'évacuation des condensats	Ø, mm 20 x 4
4	Alimentation et bus de communication	Ø, mm 22,2 x 3 / 34,5 x 3



Gamme		DVM-S Eco							
		MONOPHASÉ			TRIPHASÉ				
Puissance	CV	4	5	6	4	5	6	8	
Référence Groupe Inverter		AM040FXMDEH/EU	AM050FXMDEH/EU	AM060FXMDEH/EU	AM040FXMDGH/EU	AM050FXMDGH/EU	AM060FXMDGH/EU	AM080FXMDGH/EU	
Nombre d'unités intérieures connectables (ERV et MCU compris)	Maximum	6	8	9	6	8	9	13	
Performances frigorifiques									
Froid	Puissance Froid	kW	12,1	14	15,5	12,1	14	15,5	22,4
	Puissance absorbée Froid	kW	2,89	3,68	4,31	2,89	3,68	4,31	5,72
	EER	-	4,19	3,8	3,6	4,19	3,8	3,6	3,92
	Total indices puissance Froid mini - maxi (50 % - 130 %)	kW	6 - 15,7	7 - 18,2	7,7 - 20,1	6 - 15,7	7 - 18,2	7,7 - 20,1	11,7 - 24,3
Chaud	Plage de fonctionnement	°C BS	-5 ~ 48	-5 ~ 48	-5 ~ 48	-5 ~ 48	-5 ~ 48	-5 ~ 48	-5 ~ 48
	Puissance Chaud à +7°C	kW	13,5	16	18	13,5	16	18	25
	Puissance absorbée Chaud +7°C	kW	3,02	3,61	4,39	3,02	3,61	4,39	4,88
	COP à +7°C	-	4,47	4,43	4,1	4,47	4,43	4,1	5,12
	Total indices puissance Chaud mini - maxi (50 % - 130 %)	kW	6,7 - 17,5	8 - 20,8	9 - 23,4	6,7 - 17,5	8 - 20,8	9 - 23,4	12,5 - 29,5
	Puissance Chaud à -5°C	kW	13,5	15,8	15,9	13,5	15,8	15,9	12,5
	Puissance Chaud à -7°C	kW	13,5	15,1	15,2	13,5	15,1	15,2	12,5
	Plage de fonctionnement	°C BH	-20 ~ 26	-20 ~ 26	-20 ~ 26	-20 ~ 26	-20 ~ 26	-20 ~ 26	-20 ~ 24
Caractéristiques techniques									
Ventilateur	Type	-	Axial BLDC	Axial BLDC	Axial BLDC	Axial BLDC	Axial BLDC	Axial BLDC	Axial BLDC
	Puissance absorbée (xm)		125 x 2	125 x 2	125 x 2	125 x 2	125 x 2	125 x 2	180 x 2
	Débit d'air	m³/h	6600	6000	6000	6600	6000	6000	8100
	Pression statique disponible - Maxi	Pa	40	40	40	40	40	40	40
Dimensions (L x H x P)	mm	940 x 1,210 x 330	940 x 1,210 x 330	940 x 1,210 x 330	940 x 1,210 x 330	940 x 1,210 x 330	940 x 1,210 x 330	940 x 1,420 x 330	
Poids	kg	100	100	103	100	100	103	135	
Niveaux sonores									
Pression sonore à 1 m	dB(A)	50	51	53	50	51	53	56	
Puissance sonore	dB(A)	66	67	69	66	67	69	74	
Caractéristiques électriques									
Alimentation électrique	Φ / # / V / Hz	1 / 2 / 220-240 / 50	1 / 2 / 220-240 / 50	1 / 2 / 220-240 / 50	3 / 4 / 380-415 / 50	3 / 4 / 380-415 / 50	3 / 4 / 380-415 / 50	3 / 4 / 380-415 / 50	
Intensité absorbée nominale	Froid	A	14	17,8	21	4,8	6,2	7,3	9,66
	Chaud	A	15,1	17,2	20,2	5	6	6,9	8,24
Intensité absorbée maximum	A	22	24	32	10	12	12	18	
Disjoncteur*	A	25	25	32	16	16	16	20	
Câble d'alimentation*	mm²	3G6²	3G6²	3G6²	5G2,5²	5G2,5²	5G2,5²	5G2,5²	
Bus de communication	mm²	0,75 ~ 1,5	0,75 ~ 1,5	0,75 ~ 1,5	0,75 ~ 1,5	0,75 ~ 1,5	0,75 ~ 1,5	0,75 ~ 1,5	
Caractéristiques frigorifiques									
Type et quantité de compresseurs	-	Twin BLDC Rotary x 1	Twin BLDC Rotary x 1	Twin BLDC Rotary x 1	Twin BLDC Rotary x 1	Twin BLDC Rotary x 1	Twin BLDC Rotary x 1	Twin BLDC Rotary x 1	
Longueur max. entre U. Ext. et U. Int.**	m	150 (175)	150 (175)	150 (175)	150 (175)	150 (175)	150 (175)	100 (100)	
Dénivelé max. entre U. Ext et U/Int.***	m	50 (40)	50 (40)	50 (40)	50 (40)	50 (40)	50 (40)	30 (30)	
Réfrigérant	Type	-	R410A	R410A	R410A	R410A	R410A	R410A	
	Charge d'usine	kg	3,2	3,2	3,3	3,2	3,2	3,3	
Raccords frigorifiques	Liquide	Φ pouces (mm)	3/8 (9,52)	3/8 (9,52)	3/8 (9,52)	3/8 (9,52)	3/8 (9,52)	3/8 (9,52)	
	Gaz	Φ pouces (mm)	5/8 (15,88)	5/8 (15,88)	3/4 (19,05)	5/8 (15,88)	5/8 (15,88)	3/4 (19,05)	

Conforme à la norme d'essai EN14511

Remarques :

* Valeurs données à titre indicatif. La pose et la section des câbles et des conducteurs sont soumises à la norme NF.C15-100 et NF.C14-100. Les appareils Samsung sont prévus pour fonctionner avec une tension résiduelle, entre neutre et terre, inférieure ou égale à 5 volts. ** Longueur max. réelle (Longueur max. équivalente). *** U. Ext. au dessus des U.Int. (U. Ext. en dessous des U.Int.). **** Plus de détails sur la certification sur www.eurovent-certification.com.

SYSTÈME 2 ET 3 TUBES RÉVERSIBLE INVERTER GROUPES EXTÉRIEURS **DVM S**

DIGITAL VARIABLE MULTI

HAUTES PERFORMANCES POUR GRANDS ESPACES

Dernière génération de DRV Samsung, le DVM-S est la solution optimale de chauffage et climatisation des petits et grands espaces tertiaires.



Grâce à ses dernières innovations technologiques telles que les compresseurs Scroll DC Inverter avec injection de vapeur, les échangeurs à plaques de sous-refroidissement, le système de refroidissement des modules Inverter, le DVM S permet :

- un maintien de la puissance et un haut rendement en mode chauffage par températures négatives,
- d'éviter le surdimensionnement des groupes extérieurs aux conditions tempérées,
- une montée en température rapide,
- une augmentation de la plage d'utilisation du module Inverter à ses performances maximales.

Applications

Ensembles de bureaux, hôtels, agences bancaires, locaux commerciaux...

Les produit

- 100% Inverter pour un maximum d'économies d'énergie
- Maintien de la puissance en mode chauffage par températures négatives
- Haut rendement énergétique : COP = 4,70 / SEER = 7,85
- Disponible de 8 à 80 CV (de 25,2 à 252,9 kW Chaud)
- Compacité du groupe extérieur : 1 seul module jusqu'à 22CV
- Jusqu'à 80 unités intérieures connectables
- Kit CTA : permet de relier le DVM-S à une centrale de traitement d'air
- Flexibilité : jusqu'à 1000 mètres de longueur totale de tuyauterie, 110 de dénivelé entre le groupe extérieur et les unités intérieures et un dénivelé entre unités intérieures de 50 m* (* Modèle 2 tubes)
- Protocole de communication NASA : possibilité de connecter les systèmes de contrôles centralisés en n'importe quel point du réseau

AUTRES FONCTIONS

- Redémarrage automatique
- Fonction autodiagnostic
- Fonction Pump-Out et Pump-Down : rapatriement du fluide dans le groupe ou unités intérieures pour la maintenance
- Pression statique élevée
- Fonction boîte noire : sauvegarde des 30 dernières minutes de fonctionnement
- Mode nuit : abaissement du niveau sonore pour moins de nuisance sonore
- Fonction déneigement automatique

UN SEUL MODULE EXTÉRIEUR JUSQU'À 22 CV



8 à 12 CV

14 à 22 CV

24 à 80 CV

MAINTIEN DE LA PUISSANCE ET HAUT RENDEMENT EN MODE CHAUFFAGE PAR TEMPÉRATURES NÉGATIVES

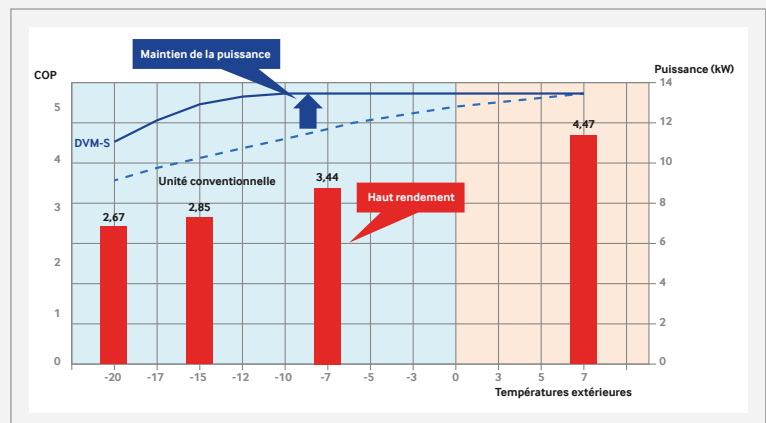

UN CHAUFFAGE ET UN REFROIDISSEMENT PLUS RAPIDE

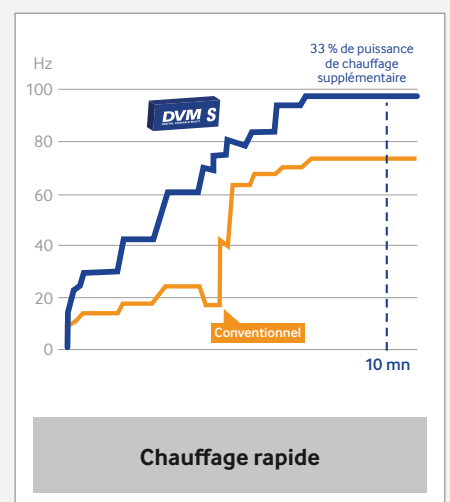
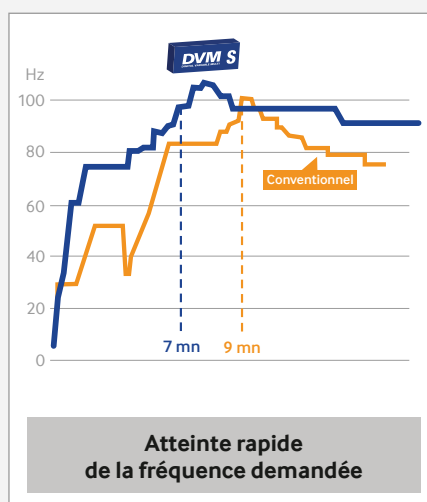
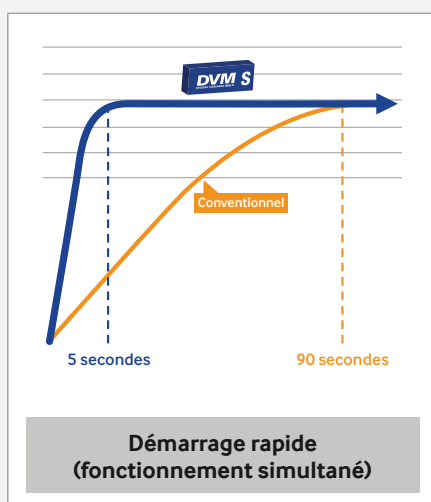

NOUVEAU COMPRESSEUR SCROLL DC INVERTER

Le compresseur Scroll DC Inverter avec injection de gaz et sous-refroidisseur à plaques permet un chauffage plus rapide et de hauts rendements.

DUAL SMART INVERTER

- Fonctionnement simultané des compresseurs Scroll DC Inverter avec un léger décalage de fréquences pour supprimer les phénomènes de résonances sources de nuisances sonores et d'usure prématurée
- Maintien de la puissance en mode chauffage par températures négatives
- Efficacité énergétique
- Chauffage et rafraîchissement rapides
- Suppression du tube d'équilibrage d'huile entre les modules jumelés

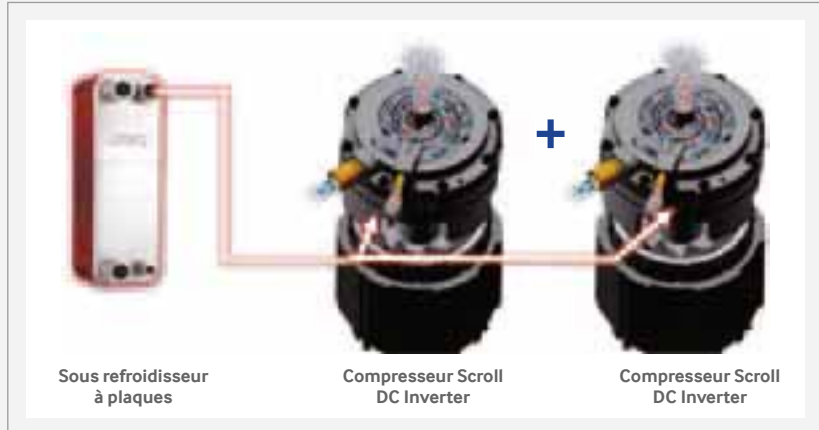

FONCTIONNEMENT DU DVM-S EN MODE CHAUFFAGE

Grâce à sa technologie innovante associant des compresseurs Scroll DC Inverter à injection de vapeur à un sous-refroidisseur à plaques, le DVM allie performances et économies d'énergie.

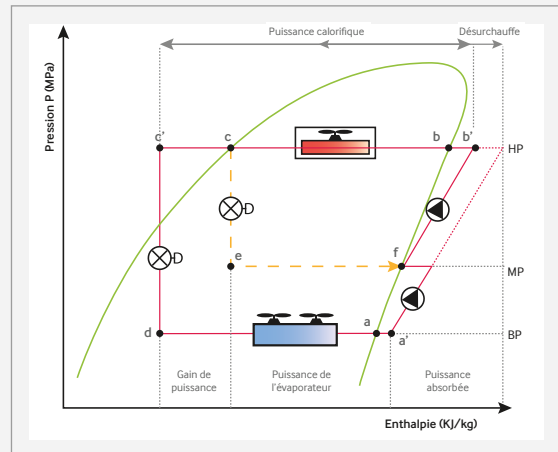
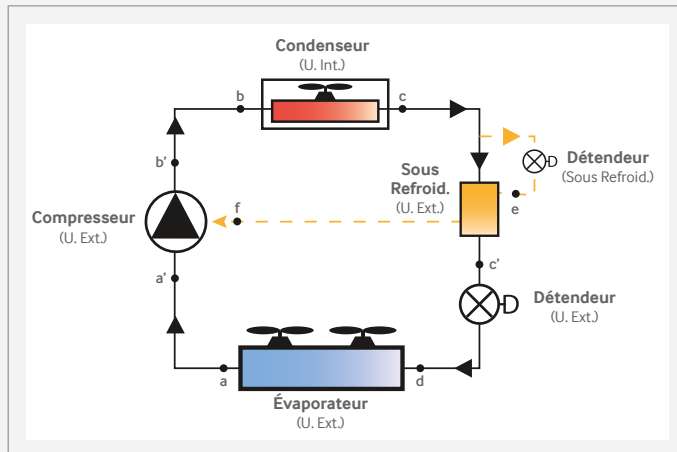

COMPRESSEUR SCROLL INVERTER ASYMÉTRIQUE

Compresseur Scroll asymétrique



Pertes de charges minimales dans le compresseur grâce à la synchronisation des phases d'aspiration et de refolement.



Compresseur Scroll symétrique



L'aspiration se faisant de deux côtés opposés, les turbulences occasionnées par les flux de réfrigérants opposés engendrent des pertes de charges importantes au refolement.

CONVENTIONNEL

RÉSERVOIR D'HUILE GRANDE CAPACITÉ ET ÉQUILIBRAGE D'HUILE AUTOMATIQUE

Grâce à sa grande capacité de stockage d'huile et au faible taux de circulation (OCR) de celle-ci, le DVM-S offre une meilleure fiabilité lors d'une installation avec des longueurs de tuyauterie et des dénivelés importants. De plus, grâce à son système d'équilibrage d'huile automatique, le DVM-S ne requiert pas de tuyau d'équilibrage supplémentaire.

Équilibrage d'huile automatique

Tuyau d'équilibrage d'huile nécessaire

DVM S
DIGITAL VARIABLE MULTI

CONVENTIONNEL

SOUS-REFROIDISSEUR À PLAQUES HAUTS RENDEMENTS

Un nouvel échangeur à plaques pour le sous-refroidissement a été intégré au nouveau DVM-S pour ses hauts rendements énergétiques. En effet, il permet d'améliorer de 20 % l'efficacité énergétique et de 50 % les transferts de chaleur.

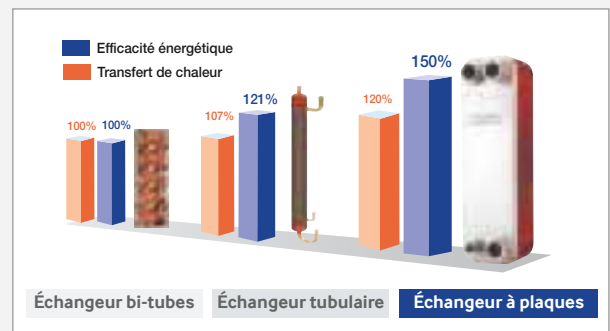

ÉCHANGEUR THERMIQUE DES GROUPES EXTÉRIEURS HAUTES PERFORMANCES

CONVENTIONNEL

Metric	Concurrent (%)	Samsung (%)
Transferts de chaleur	100%	125%
Temps de dégivrage	100%	71%
Efficacité énergétique	100%	103%

DVM S
DIGITAL VARIABLE MULTI

SIGNAL INVERTER DE GRANDE QUALITÉ

Grâce à une réduction significative des harmoniques parasites, le DVM-S permet l'utilisation d'un bus de communication NON blindé.

CONCURRENT

Fréquence de base
Série harmonique
Tétra harmonique

DVM S

DIGITAL VARIABLE MULTI

Réduction des interférences électromagnétiques

BRUIT

Concurrent

Réduction des coûts 35% ↓

LARGE PLAGE DE FRÉQUENCES DU MODULE INVERTER

0 ~ 140 Hz

CARTE ÉLECTRONIQUE INVERTER REFROIDIE PAR FLUIDE FRIGORIGÈNE R410A

Refroidi par fluide R410A

Refroidi par air

CONVENTIONNEL

L'utilisation de ce système de refroidissement exclusif permet une meilleure stabilité de fonctionnement dans les hautes fréquences (140 Hz) même par températures caniculaires.

GESTION INTELLIGENTE DU TEMPS DE FONCTIONNEMENT DES COMPRESSEURS

Dans le cas d'un système conventionnel composé à la fois de compresseurs Inverter et fixes, les compresseurs Inverter sont sollicités en permanence ce qui entraîne leur usure prématurée par rapport aux compresseurs fixes. Grâce à la technologie Dual Inverter du DVM-S, les compresseurs Inverter fonctionnent simultanément ou à tour de rôle de façon à équilibrer à la fois leurs temps de fonctionnement ainsi que leurs durées de vie.



	Cas 1	Cas 2	Cas 3
DVM S (Inverter + Inverter)			
CONVENTIONNEL (Inverter + Fixe)			

RÉSISTANCE À LA CORROSION ET AU GEL

Le revêtement hydrophile améliore le rendement des échanges thermiques et retarde la formation de glace pour des performances de chauffage constantes. De plus son traitement anti-corrosion permet de conserver les performances de l'échangeur dans le temps :

- Revêtement en résine époxy acrylique anticorrosion
- Peinture acrylique et agent de surface résistants à la corrosion



MODE NUIT

Le contrôle du ventilateur permet aux unités extérieures de fonctionner silencieusement la nuit.

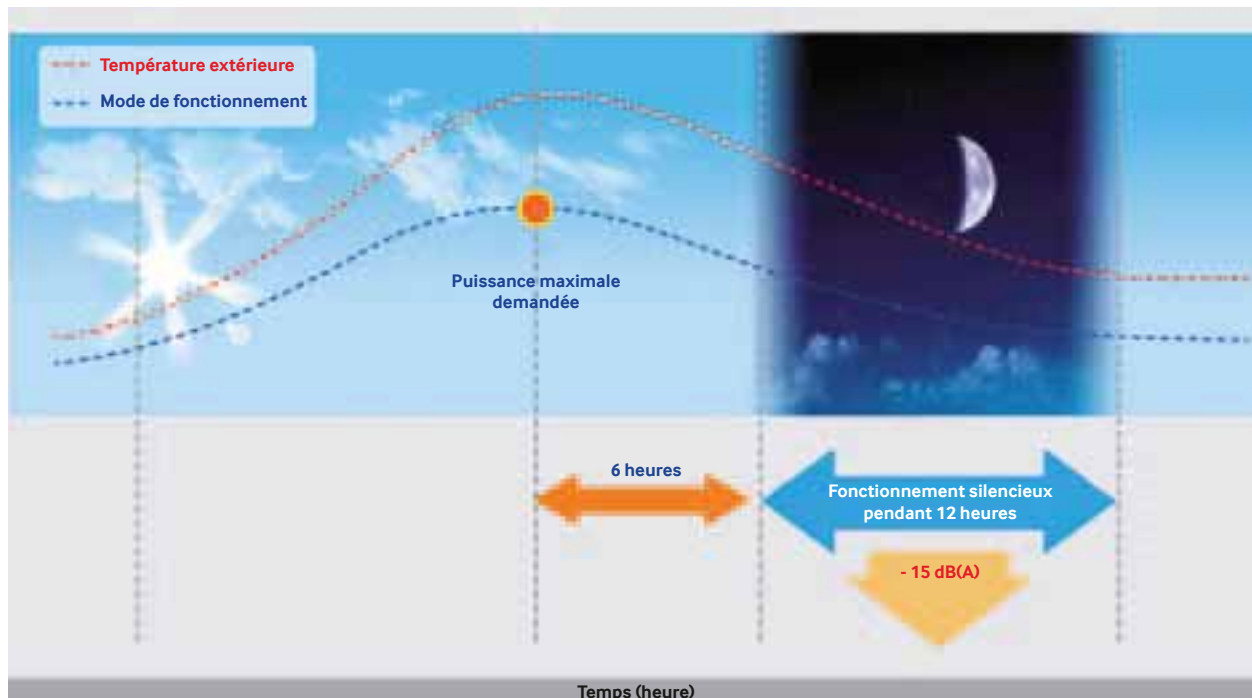

LIMITATION DE LA PUISSANCE ABSORBÉE

Le DVM-S permet de limiter la puissance consommée en limitant le courant absorbé si nécessaire. Cela peut s'avérer intéressant si la puissance électrique est limitée ou si l'utilisateur désire se prémunir d'une consommation d'énergie excessive.

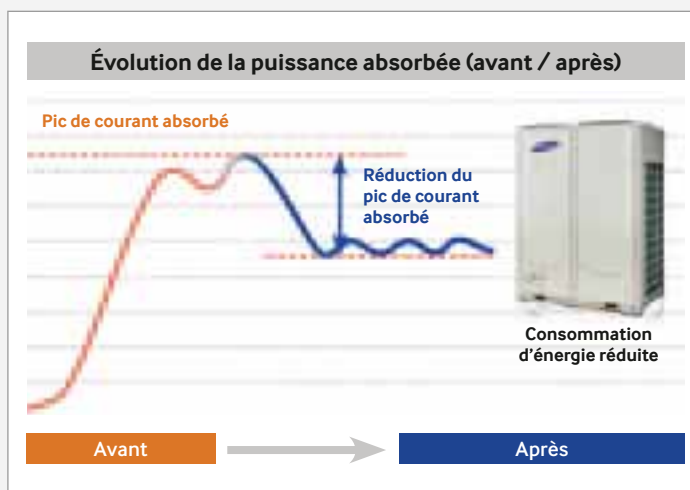

PLAGES DE FONCTIONNEMENT ÉTENDUES

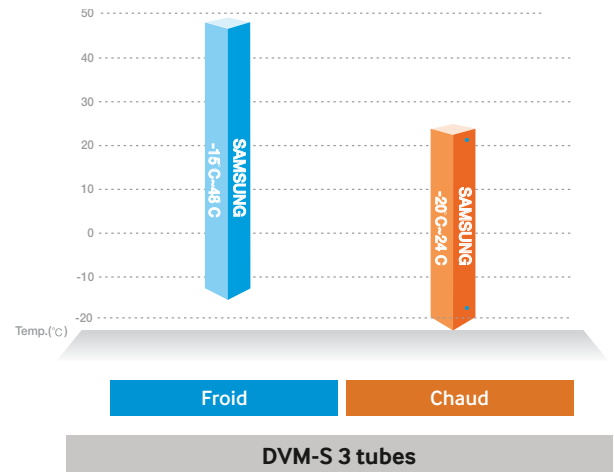
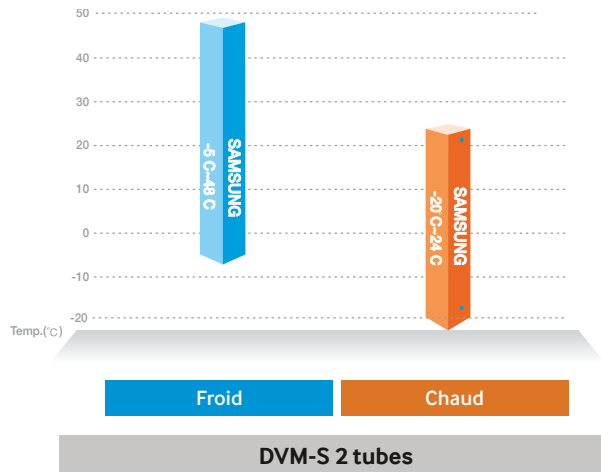

FONCTION DÉNEIGEMENT AUTOMATIQUE POUR LES RÉGIONS FROIDES

L'hiver, la neige s'accumule en recouvrant les unités extérieures et doit être enlevée afin que les unités continuent de fonctionner correctement. La fonction déneigement automatique supprime l'accumulation de neige en démarrant les ventilateurs toutes les 30 minutes et permet ainsi préserver le matériel d'éventuels dommages.



CONTRÔLE DE TEMPÉRATURE DE SOUFLAGE INDÉPENDANT

Sans changer les réglages du groupe extérieur, il est possible de contrôler la température de soufflage de chaque gainable et kit CTA.

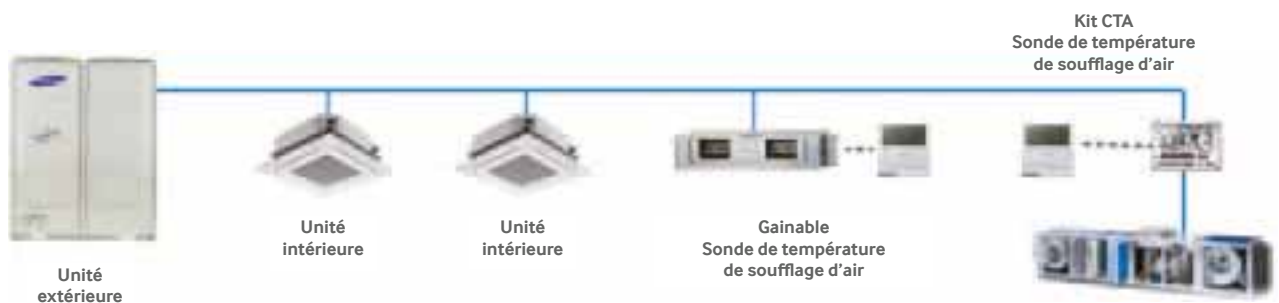

LONGUEUR DE TUYAUTERIE ET DÉNIVELÉ MAXIMUM

Le DVM-S de Samsung permet des longueurs maxi de tuyauterie de 220 m jusqu'à l'unité intérieure la plus éloignée. 110 m de dénivelé possible.



ESPACE D'INSTALLATION OPTIMISÉ GRÂCE AU GROUPE EXTÉRIEUR 22 CV

Les unités de grande capacité (22 CV) permettent une installation économique avec un encombrement et un poids réduits.

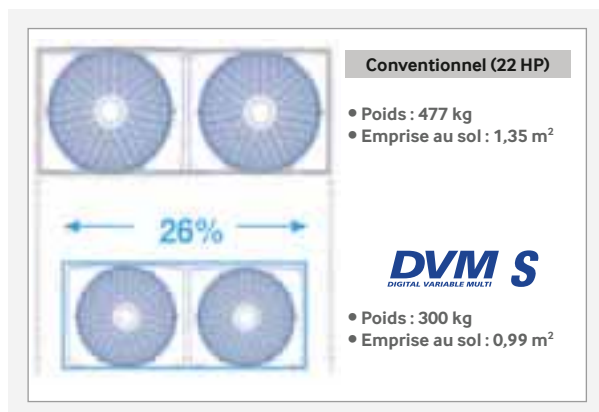

RACCORDEMENT DES LIAISONS FACILITÉ GRÂCE À DES PRÉDÉCOUPES

Des prédécoupes pour les raccordements frigorifiques et les câbles d'alimentation et de communication sont prévus dans différentes directions, facilitant l'installation du DVM-S.



CÂBLAGE FACILE ET SÛR

La communication non polarisée entre les unités intérieures et extérieures facilite considérablement le câblage. Elle est également plus sûre, car le groupe extérieur se protège automatiquement si le câble de communication est branché à une borne d'alimentation par erreur.

Fonctionnement normal, même si les câbles de communication ne sont pas connectés correctement

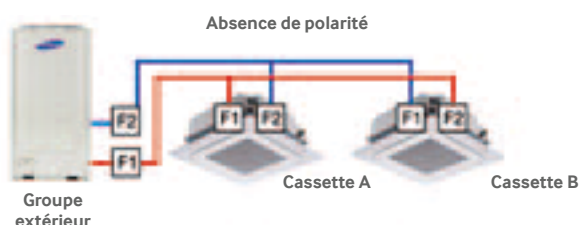

Le climatiseur est protégé, même si les câbles d'alimentation et / ou de communication ne sont pas connectés correctement

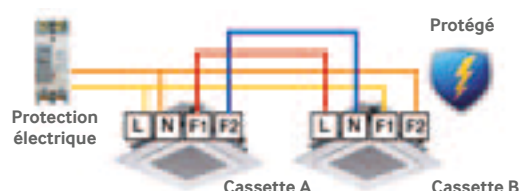

DISTRIBUTION DU FLUIDE FRIGORIGÈNE OPTIMISÉE

Quelles que soient les puissances demandées par les unités intérieures et les longueurs de tuyauterie, le système compense seul le débit de fluide frigorigène à faire circuler.

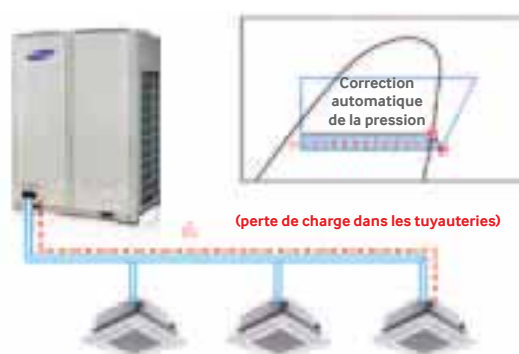

FONCTION PUMP-OUT ET PUMP-DOWN

Le DVM-S intègre les fonctions pump-out et pump-down qui permettent de faciliter les interventions liées à l'entretien ou le rajout d'unités intérieures / extérieures supplémentaires.



PRESSION STATIQUE DISPONIBLE ÉLEVÉE

Pour plus de flexibilité d'installation, les groupes sont équipés de ventilateurs à pression statique élevée : jusqu'à 8 mm CE (78,5 Pa).



/ MISE EN SERVICE ET MAINTENANCE INTELLIGENTES

MISE EN SERVICE FACILITÉE

Grâce au mode autodiagnostic, le système de contrôle intelligent du DVM-S permet de faciliter la mise en service.



TEMPS D'INSTALLATION RÉDUIT

Grâce au mode autodiagnostic, le temps d'installation d'un DVM-S a été considérablement réduit de 180 mn à 50 mn, les résultats de tests étant automatiquement enregistrés et remontés.



* Vérification rapide en moins de 50 minutes

Réduction du temps d'installation
130^{mn} (soit 2 h 10)

CONTRÔLABLE PAR WIFI

Grâce à l'interface S-Checker, il est possible lors de l'installation de se connecter au système par WiFi.

CONVENTIONNEL

Port de série → Bus de communication F1 / F2



DVM S

DIGITAL VARIABLE MULTI

Connexion WiFi → Possibilité de superviser plusieurs systèmes à la fois

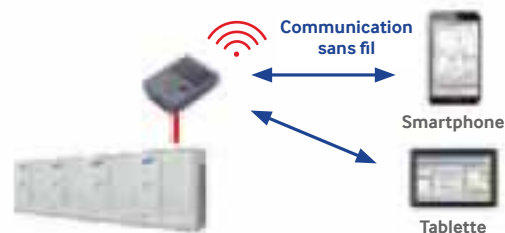

MODE AUTODIAGNOSTIC

Le DVM-S suit l'état de fonctionnement et affiche un code défaut en cas de défaillance technique, permettant de résoudre rapidement le problème.

SAUVEGARDE AUTOMATIQUE DES DONNÉES (BOÎTE NOIRE)

En cas de dysfonctionnement du groupe extérieur du DVM-S, le problème est diagnostiqué automatiquement et les données des 30 dernières minutes sont sauvegardées. Il est possible d'utiliser un accessoire optionnel pour stocker les données d'exploitation pendant plus d'un an ; cela peut être utile pour bénéficier d'une réparation plus rapide et précise.



ACCÈS PLUS FACILE AU CONTRÔLE D'ÉTAT ET AUX OPTIONS

Le contrôle de l'état de fonctionnement du groupe extérieur et son réglage sont désormais plus simples. En effet, grâce à la trappe d'accès de service située en façade, il n'est plus nécessaire de retirer la totalité du panneau de carrosserie du groupe extérieur.



EXEMPLE DE FONCTIONNEMENT EN 3 TUBES (CHAUD ET FROID)

En fonction de la variation des apports thermiques externes (ensoleillement) et internes (occupation de locaux, éclairage, équipements informatique...), le DVM-S permet de transférer les calories excédentaires des zones chaudes vers les zones en besoin de chauffage.

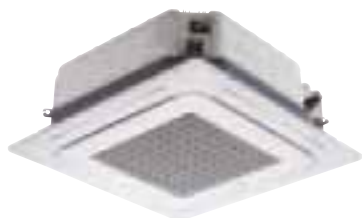

CHAUFFAGE

Locaux ayant des besoins de chauffage en hiver.



REFROIDISSEMENT

Locaux nécessitant un rafraîchissement toute l'année.

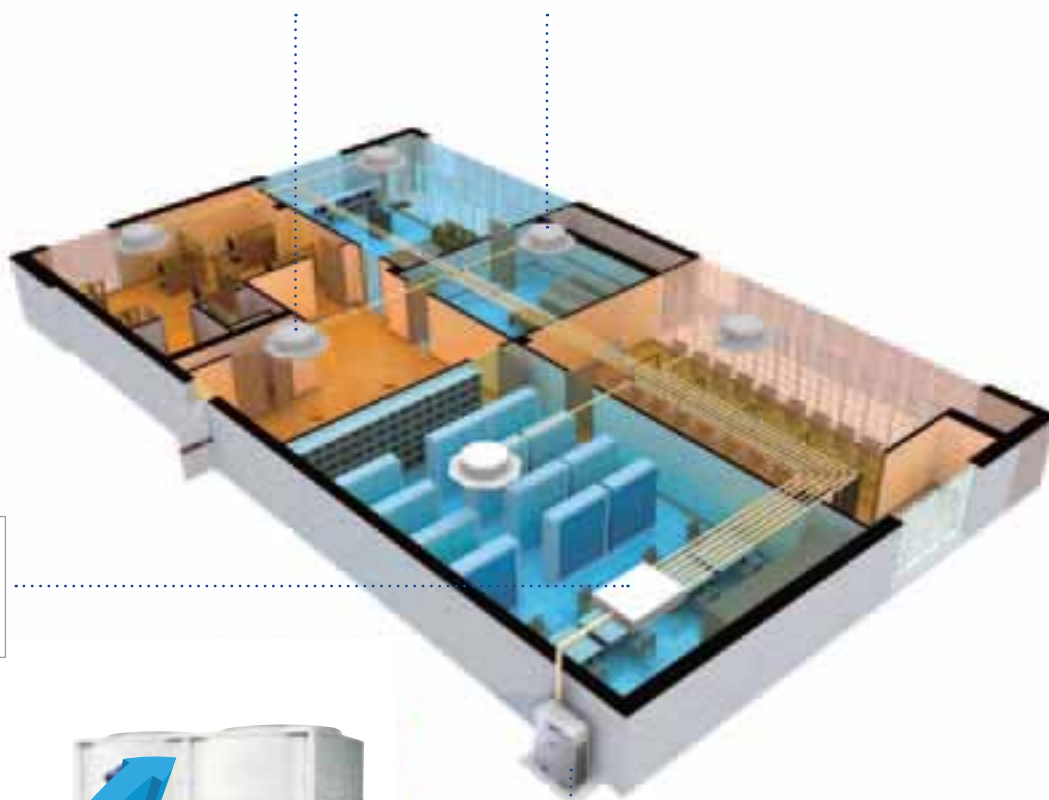

Kit MCU



KIT MCU

Le boîtier de récupération d'énergie MCU est parmi les plus compacts du marché. Il intègre à la fois des électrovannes permettant la circulation du fluide dans un sens ou dans l'autre et un système de sous-refroidissement qui améliore considérablement le coefficient de performance de l'ensemble.



Kit MCU

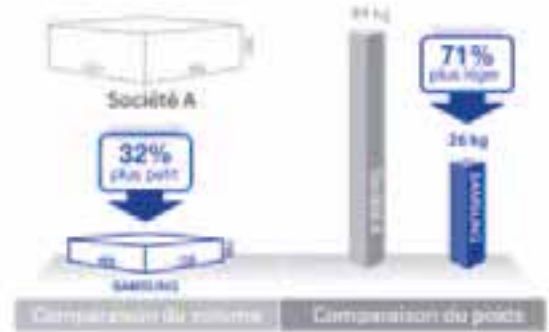

PRODUCTION DE CHAUFFAGE CONSTANTE

Les systèmes DVM-S 3-tubes à récupération d'énergie constitués de deux modules extérieurs minimum permettent une gestion du dégivrage sans pour autant arrêter la production de chauffage.

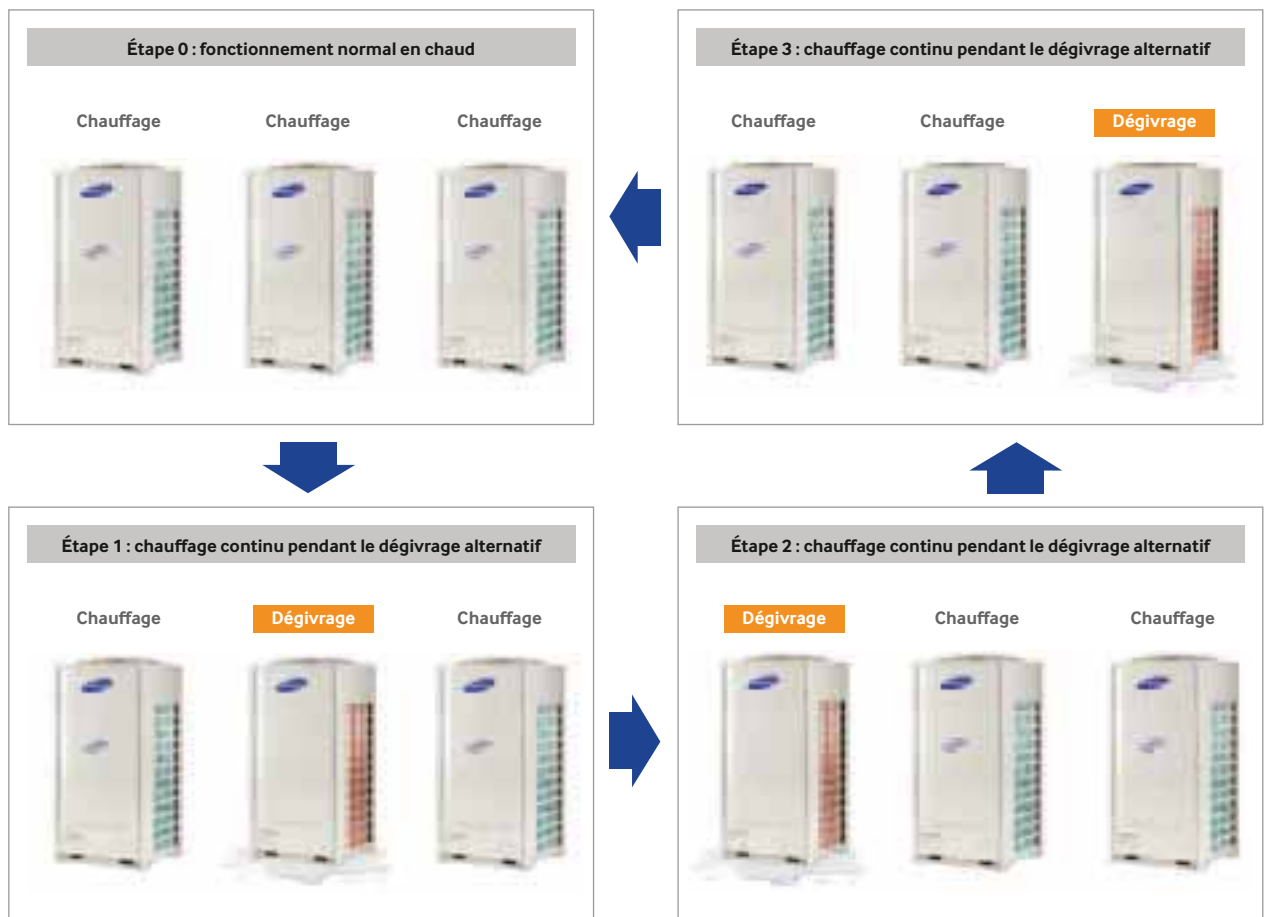

/ SYSTÈME 2 TUBES RÉVERSIBLE INVERTER DVM-S



AM080/100/120FXVAGH/EU

Gamme		DVM-S 2 tubes réversible Inverter			
Puissance	CV	8	10	12	
Nombre d'Unités Extérieures		1	1	1	1
Référence combinaison		AM080FXVAGH/EU	AM100FXVAGH/EU	AM120FXVAGH/EU	
Référence Module Inverter 1		AM080FXVAGH/EU	AM100FXVAGH/EU	AM120FXVAGH/EU	
Référence Module Inverter 2		-	-	-	
Référence Module Inverter 3		-	-	-	
Référence Module Inverter 4		-	-	-	
Nombre d'unités intérieures connectables (ERV et MCU compris)		Maximum	14	18	21
Performances frigorifiques					
Froid	Puissance Froid	kW	22,4	28	33,6
	Puissance absorbée Froid	kW	5	6,8	8,4
	EER	-	4,48	4,12	4
	ESEER	-	7,85	7,25	7,03
	Total indices puissance Froid mini - maxi (50 % - 130 %)	kW	11,2 - 29,1	14 - 36,4	16,8 - 43,6
Plage de fonctionnement		°C BS	-5 ~ 48	-5 ~ 48	-5 ~ 48
Chaud	Puissance Chaud à +7°C	kW	25,2	31,5	37,8
	Puissance absorbée Chaud +7°C	kW	5,1	6,7	8,7
	COP à +7°C	-	4,94	4,7	4,34
	Total indices puissance Chaud mini - maxi (50 % - 130 %)	kW	12,6 - 32,7	15,7 - 40,9	18,9 - 49,1
	Puissance Chaud à -5°C	kW	25,2	31,5	37,4
Puissance Chaud à -7°C	kW	24,4	31,2	36,5	
Plage de fonctionnement		°C BH	-20 ~ 24	-20 ~ 24	-20 ~ 24
Caractéristiques techniques					
Ventilateur	Type	-	Axial BLDC	Axial BLDC	Axial BLDC
	Puissance absorbée (xn)		400 x 1	400 x 1	400 x 1
	Débit d'air	m³/h	8700	8700	11400
	Pression statique disponible - Maxi	Pa	80	80	80
Dimensions (L x H x P)		mm	880 x 1,695 x 765	880 x 1,695 x 765	880 x 1,695 x 765
Poids		kg	190	190	190
Niveaux sonores					
Pression sonore à 1 m		dB(A)	57	58	62
Puissance sonore		dB(A)	77	79	81
Caractéristiques électriques					
Alimentation électrique		Φ / # / V / Hz	3 / 4 / 380-415 / 50	3 / 4 / 380-415 / 50	3 / 4 / 380-415 / 50
Intensité absorbée nominale	Froid	A	8	10,9	13,5
	Chaud	A	8,2	10,7	14
Intensité absorbée maximum		A	22,5	29,9	31,3
Disjoncteur*		A	30	40	40
Câble d'alimentation*		mm²	5xG6²	5xG6²	5xG6²
Bus de communication		mm²	0,75 ~ 1,5	0,75 ~ 1,5	0,75 ~ 1,5
Caractéristiques frigorifiques					
Type et quantité de compresseurs		-	Scroll DC Inverter x 1	Scroll DC Inverter x 1	Scroll DC Inverter x 1
Longueur max. entre U. Ext. et U. Int.**		m	200 (220)	200 (220)	200 (220)
Dénivelé max. entre U. Ext et U. Int.***		m	110 (40)	110 (40)	110 (40)
Réfrigérant	Type	-	R410A	R410A	R410A
	Charge d'usine	kg	5,5	5,2	5,5
Raccords frigorifiques	Liquide	Φ pouces (mm)	3/8 (9,52)	3/8 (9,52)	1/2 (12,7)
	Gaz	Φ pouces (mm)	3/4 (19,05)	7/8 (22,22)	1 1/8 (28,58)

Conforme à la norme d'essai EN14511

Remarques :

* Valeurs données à titre indicatif. La pose et la section des câbles et des conducteurs sont soumises à la norme NFC15-100 et NFC14-100. Les appareils Samsung sont prévus pour fonctionner avec une tension résiduelle, entre neutre et terre, inférieure ou égale à 5 volts. ** Longueur max. réelle (Longueur max. équivalente). *** U. Ext. au dessus des U.Int. (U. Ext. en dessous des U.Int.).



AM140/160/180/200/220FXVAGH/EU

Gamme		DVM-S 2 tubes réversible Inverter					
Puissance	CV	14	16	18	20	22	
Nombre d'Unités Extérieures		1	1	1	1	1	
Référence combinaison		AM140FXVAGH/EU	AM160FXVAGH/EU	AM180FXVAGH/EU	AM200FXVAGH/EU	AM220FXVAGH/EU	
Référence Module Inverter 1		AM140FXVAGH/EU	AM160FXVAGH/EU	AM180FXVAGH/EU	AM200FXVAGH/EU	AM220FXVAGH/EU	
Référence Module Inverter 2		-	-	-	-	-	
Référence Module Inverter 3		-	-	-	-	-	
Référence Module Inverter 4		-	-	-	-	-	
Nombre d'unités intérieures connectables (ERV et MCU compris)	Maximum	26	29	32	36	40	
Performances frigorifiques							
Froid	Puissance Froid	kW	40	45	50,4	56	61,6
	Puissance absorbée Froid	kW	8,9	11	12,88	15,19	17,35
	EER	-	4,49	4,09	3,91	3,69	3,55
	ESEER	-	7,02	6,78	6,59	6,56	6,25
	Total indices puissance Froid mini - maxi (50 % - 130 %)	kW	20 - 52	22,5 - 58,5	25,2 - 65,5	28 - 72,8	30,8 - 80
Plage de fonctionnement	°C BS	-5 ~ 48	-5 ~ 48	-5 ~ 48	-5 ~ 48	-5 ~ 48	
Chaud	Puissance Chaud à +7°C	kW	45	50	56,7	63	69,3
	Puissance absorbée Chaud +7°C	kW	9,5	11,5	11,9	13,9	16,7
	COP à +7°C	-	4,74	4,35	4,76	4,53	4,15
	Total indices puissance Chaud mini - maxi (50 % - 130 %)	kW	22,5 - 58,5	25 - 65	28,3 - 73,7	31,5 - 81,9	34,6 - 90
	Puissance Chaud à -5°C	kW	44,1	50	56,7	63	67,9
Puissance Chaud à -7°C	kW	43,3	49,5	56,1	62,3	66,3	
Plage de fonctionnement	°C BH	-20 ~ 24	-20 ~ 24	-20 ~ 24	-20 ~ 24	-20 ~ 24	
Caractéristiques techniques							
Ventilateur	Type	-	Axial BLDC	Axial BLDC	Axial BLDC	Axial BLDC	Axial BLDC
	Puissance absorbée (xn)		620 x 2	620 x 2	620 x 2	620 x 2	620 x 2
	Débit d'air	m³/h	15600	15600	16200	16500	17700
	Pression statique disponible - Maxi	Pa	80	80	80	80	80
Dimensions (L x H x P)	mm	1,295 x 1,695 x 765	1,295 x 1,695 x 765	1,295 x 1,695 x 765	1,295 x 1,695 x 765	1,295 x 1,695 x 765	
Poids	kg	235	278	300	300	300	
Niveaux sonores							
Pression sonore à 1 m	dB(A)	61	63	64	65	65	
Puissance sonore	dB(A)	81	83	86	87	87	
Caractéristiques électriques							
Alimentation électrique	Φ / # / V / Hz	3 / 4 / 380-415 / 50	3 / 4 / 380-415 / 50	3 / 4 / 380-415 / 50	3 / 4 / 380-415 / 50	3 / 4 / 380-415 / 50	
Intensité absorbée nominale	Froid	A	14,3	17,6	20,7	24,4	27,8
	Chaud	A	15,2	18,4	19,1	22,3	26,8
Intensité absorbée maximum	A	31,3	40	48,9	52,5	55,6	
Disjoncteur*	A	40	40	50	63	63	
Câble d'alimentation*	mm²	5xG6²	5xG10²	5xG10²	5xG16²	5xG16²	
Bus de communication	mm²	0,75 ~ 1,5	0,75 ~ 1,5	0,75 ~ 1,5	0,75 ~ 1,5	0,75 ~ 1,5	
Caractéristiques frigorifiques							
Type et quantité de compresseurs	-	Scroll DC Inverter x 1	Scroll DC Inverter x 2	Scroll DC Inverter x 2	Scroll DC Inverter x 2	Scroll DC Inverter x 2	
Longueur max. entre U. Ext. et U. Int.**	m	200 (220)	200 (220)	200 (220)	200 (220)	200 (220)	
Dénivelé max. entre U. Ext et U. Int.***	m	110 (40)	110 (40)	110 (40)	110 (40)	110 (40)	
Réfrigérant	Type	-	R410A	R410A	R410A	R410A	
	Charge d'usine	kg	7,7	7,4	8,7	8,4	8,4
Raccords frigorifiques	Liquide	Φ pouces (mm)	1/2 (12,7)	1/2 (12,7)	5/8 (15,88)	5/8 (15,88)	5/8 (15,88)
	Gaz	Φ pouces (mm)	1 1/8 (28,58)	1 1/8 (28,58)	1 1/8 (28,58)	1 1/8 (28,58)	1 1/8 (28,58)

Conforme à la norme d'essai EN14511

Remarques :

* Valeurs données à titre indicatif. La pose et la section des câbles et des conducteurs sont soumises à la norme NF.C15-100 et NF.C14-100. Les appareils Samsung sont prévus pour fonctionner avec une tension résiduelle, entre neutre et terre, inférieure ou égale à 5 volts. ** Longueur max. réelle (Longueur max. équivalente). *** U. Ext. au dessus des U.Int. (U. Ext. en dessous des U.Int.). **** Plus de détails sur la certification sur www.eurovent-certification.com.

SYSTÈME 2 TUBES RÉVERSIBLE INVERTER DVM-S



AM240FXVAGH/EU



AM260/280/300/320/340FXVAGH/EU

Gamme			DVM-S 2 tubes réversible Inverter					
Puissance	CV		24	26	28	30	32	34
Nombre d'Unités Extérieures			2	2	2	2	2	2
Référence combinaison			AM240FXVAGH/EU	AM260FXVAGH/EU	AM280FXVAGH/EU	AM300FXVAGH/EU	AM320FXVAGH/EU	AM340FXVAGH/EU
Référence Module Inverter 1			AM120FXVAGH/EU	AM120FXVAGH/EU	AM120FXVAGH/EU	AM120FXVAGH/EU	AM120FXVAGH/EU	AM120FXVAGH/EU
Référence Module Inverter 2			AM120FXVAGH/EU	AM140FXVAGH/EU	AM160FXVAGH/EU	AM180FXVAGH/EU	AM200FXVAGH/EU	AM220FXVAGH/EU
Référence Module Inverter 3			-	-	-	-	-	-
Référence Module Inverter 4			-	-	-	-	-	-
Nombre d'unités intérieures connectables (ERV et MCU compris)	Maximum		43	47	51	54	58	61
Performances frigorifiques								
Froid	Puissance Froid	kW	67,2	73,6	78,6	84	89,6	95,2
	Puissance absorbée Froid	kW	16,8	17,3	19,4	21,28	23,59	25,75
	EER	-	4	4,25	4,05	3,95	3,8	3,7
	ESEER	-	7,03	7,03	6,91	6,81	6,8	6,64
	Total indices puissance Froid mini - maxi (50 % - 130 %)	kW	33,6 - 87,3	36,8 - 95,6	39,3 - 102,1	42 - 109,2	44,8 - 116,4	47,6 - 123,7
Chaud	Plage de fonctionnement	°C BS	-5 ~ 48	-5 ~ 48	-5 ~ 48	-5 ~ 48	-5 ~ 48	-5 ~ 48
	Puissance Chaud à +7°C	kW	75,6	82,8	87,8	94,5	100,8	107,1
	Puissance absorbée Chaud +7°C	kW	17,4	18,2	20,2	20,6	22,6	25,4
	COP à +7°C	-	4,34	4,55	4,35	4,59	4,46	4,22
	Total indices puissance Chaud mini - maxi (50 % - 130 %)	kW	37,8 - 98,2	41,4 - 107,6	43,9 - 114,1	47,2 - 122,8	50,4 - 131	53,5 - 139,2
	Puissance Chaud à -5°C	kW	6	81,5	87,4	94,1	100,4	105,3
	Puissance Chaud à -7°C	kW	73	79,8	86	92,6	98,8	102,8
Plage de fonctionnement	°C BH	-20 ~ 24	-20 ~ 24	-20 ~ 24	-20 ~ 24	-20 ~ 24	-20 ~ 24	
Caractéristiques techniques								
Ventilateur	Type	-	Axial BLDC	Axial BLDC	Axial BLDC	Axial BLDC	Axial BLDC	Axial BLDC
	Puissance absorbée (xn)		(400 x 1) x 2	400 x 1 + 620 x 2	400 x 1 + 620 x 2	400 x 1 + 620 x 2	400 x 1 + 620 x 2	400 x 1 + 620 x 2
	Débit d'air	m³/h	11400 x 2	11400 + 15600	11400 + 15600	11400 + 16200	11400 + 16500	11400 + 17700
	Pression statique disponible - Maxi	Pa	80	80	80	80	80	80
Dimensions (L x H x P)		mm	(880 x 1,695 x 765) x 2	880 x 1,695 x 765 + 1,295 x 1,695 x 765	880 x 1,695 x 765 + 1,295 x 1,695 x 765	880 x 1,695 x 765 + 1,295 x 1,695 x 765	880 x 1,695 x 765 + 1,295 x 1,695 x 765	880 x 1,695 x 765 + 1,295 x 1,695 x 765
	Poids	kg	190 x 2	190 + 235	190 + 278	190 + 300	190 + 300	190 + 300
Niveaux sonores								
Pression sonore à 1 m		dB(A)	65	65	66	66	67	68
Puissance sonore		dB(A)	84	84	85	87	88	90
Caractéristiques électriques								
Alimentation électrique		Φ / # / V / Hz	3 / 4 / 380-415 / 50	3 / 4 / 380-415 / 50	3 / 4 / 380-415 / 50	3 / 4 / 380-415 / 50	3 / 4 / 380-415 / 50	3 / 4 / 380-415 / 50
Intensité absorbée nominale	Froid	A	27	27,8	31,1	34,2	37,9	41,3
	Chaud	A	28	29,2	32,4	33,1	36,3	40,8
Intensité absorbée maximum		A	62,6	62,6	71,3	80,2	83,8	86,9
Disjoncteur*		A	63	63	75	90	90	90
Câble d'alimentation*		mm²	5xG16²	5xG16²	5xG25²	5xG25²	5xG25²	5xG25²
Bus de communication		mm²	0,75 ~ 1,5	0,75 ~ 1,5	0,75 ~ 1,5	0,75 ~ 1,5	0,75 ~ 1,5	0,75 ~ 1,5
Caractéristiques frigorifiques								
Type et quantité de compresseurs		-	Scroll DC Inverter x 2	Scroll DC Inverter x 2	Scroll DC Inverter x 3	Scroll DC Inverter x 3	Scroll DC Inverter x 3	Scroll DC Inverter x 3
Longueur max. entre U. Ext. et U. Int.**		m	200 (220)	200 (220)	200 (220)	200 (220)	200 (220)	200 (220)
Dénivelé max. entre U. Ext et U. Int.***		m	110 (40)	110 (40)	110 (40)	110 (40)	110 (40)	110 (40)
Réfrigérant	Type	-	R410A	R410A	R410A	R410A	R410A	R410A
	Charge d'usine	kg	11	13,2	12,9	14,2	13,9	13,9
Raccords frigorifiques	Liquide	Φ pouces (mm)	5/8 (15,88)	3/4 (19,05)	3/4 (19,05)	3/4 (19,05)	3/4 (19,05)	3/4 (19,05)
	Gaz	Φ pouces (mm)	1 1/8 (28,58)	1 3/8 (34,92)	1 3/8 (34,92)	1 3/8 (34,92)	1 3/8 (34,92)	1 3/8 (34,92)

Conforme à la norme d'essai EN14511

Remarques :

* Valeurs données à titre indicatif. La pose et la section des câbles et des conducteurs sont soumises à la norme NFC15-100 et NFC14-100. Les appareils Samsung sont prévus pour fonctionner avec une tension résiduelle, entre neutre et terre, inférieure ou égale à 5 volts. ** Longueur max. réelle (Longueur max. équivalente). *** U. Ext. au dessus des U.Int. (U. Ext. en dessous des U.Int.)



AM360/380/400/420/440FXVAGH/EU

Gamme		DVM-S 2 tubes réversible Inverter					
Puissance	CV	36	38	40	42	44	
Nombre d'Unités Extérieures		2	2	2	2	2	
Référence combinaison		AM360FXVAGH/EU	AM380FXVAGH/EU	AM400FXVAGH/EU	AM420FXVAGH/EU	AM440FXVAGH/EU	
Référence Module Inverter 1		AM140FXVAGH/EU	AM160FXVAGH/EU	AM200FXVAGH/EU	AM200FXVAGH/EU	AM220FXVAGH/EU	
Référence Module Inverter 2		AM220FXVAGH/EU	AM220FXVAGH/EU	AM200FXVAGH/EU	AM220FXVAGH/EU	AM220FXVAGH/EU	
Référence Module Inverter 3		-	-	-	-	-	
Référence Module Inverter 4		-	-	-	-	-	
Nombre d'unités intérieures connectables (ERV et MCU compris)	Maximum	66	69	72	76	80	
Performances frigorifiques							
Froid	Puissance Froid	kW	101,6	106,6	112	117,6	123,2
	Puissance absorbée Froid	kW	26,25	28,35	30,38	32,54	34,7
	EER	-	3,87	3,76	3,69	3,61	3,55
	ESEER	-	6,64	6,52	6,56	6,41	6,25
	Total indices puissance Froid mini - maxi (50 % - 130 %)	kW	50,8 - 132	53,3 - 138,5	56 - 145,6	58,8 - 152,8	61,6 - 160,1
Chaud	Plage de fonctionnement	°C BS	-5 ~ 48	-5 ~ 48	-5 ~ 48	-5 ~ 48	-5 ~ 48
	Puissance Chaud à +7°C	kW	114,3	119,3	126	132,3	138,6
	Puissance absorbée Chaud +7°C	kW	26,2	28,2	27,8	30,6	33,4
	COP à +7°C	-	4,36	4,23	4,53	4,32	4,15
	Total indices puissance Chaud mini - maxi (50 % - 130 %)	kW	57,1 - 148,5	59,6 - 155	63 - 163,8	66,1 - 171,9	69,3 - 180,1
	Puissance Chaud à -5°C	kW	112	117,9	126	130,9	135,8
	Puissance Chaud à -7°C	kW	109,6	115,8	124,6	128,6	132,6
Plage de fonctionnement	°C BH	-20 ~ 24	-20 ~ 24	-20 ~ 24	-20 ~ 24	-20 ~ 24	
Caractéristiques techniques							
Ventilateur	Type	-	Axial BLDC	Axial BLDC	Axial BLDC	Axial BLDC	Axial BLDC
	Puissance absorbée (xn)		(620 x 2) x 2	(620 x 2) x 2	(620 x 2) x 2	(620 x 2) x 2	(620 x 2) x 2
	Débit d'air	m³/h	15600 + 17700	15600 + 17700	16500 x 2	16500 + 17700	17700 x 2
	Pression statique disponible - Maxi	Pa	80	80	80	80	80
Dimensions (L x H x P)	mm	(1,295 x 1,695 x 765) x 2	(1,295 x 1,695 x 765) x 2	(1,295 x 1,695 x 765) x 2	(1,295 x 1,695 x 765) x 2	(1,295 x 1,695 x 765) x 2	
Poids	kg	235 + 300	278 + 300	300 x 2	300 x 2	300 x 2	
Niveaux sonores							
Pression sonore à 1 m	dB(A)	68	68	68	69	70	
Puissance sonore	dB(A)	90	90	90	91	92	
Caractéristiques électriques							
Alimentation électrique	Φ / # / V / Hz	3 / 4 / 380-415 / 50	3 / 4 / 380-415 / 50	3 / 4 / 380-415 / 50	3 / 4 / 380-415 / 50	3 / 4 / 380-415 / 50	
Intensité absorbée nominale	Froid	A	42,1	45,4	48,8	52,2	55,6
	Chaud	A	42	45,2	44,6	49,1	53,6
Intensité absorbée maximum	A	86,9	95,6	105	108,1	111,2	
Disjoncteur*	A	90	100	100	125	125	
Câble d'alimentation*	mm²	5xG25²	5xG25²	5xG25²	5xG35²	5xG35²	
Bus de communication	mm²	0,75 ~ 1,5	0,75 ~ 1,5	0,75 ~ 1,5	0,75 ~ 1,5	0,75 ~ 1,5	
Caractéristiques frigorifiques							
Type et quantité de compresseurs	-	Scroll DC Inverter x 3	Scroll DC Inverter x 4	Scroll DC Inverter x 4	Scroll DC Inverter x 4	Scroll DC Inverter x 4	
Longueur max. entre U. Ext. et U. Int.**	m	200 (220)	200 (220)	200 (220)	200 (220)	200 (220)	
Dénivelé max. entre U. Ext. et U. Int.***	m	110 (40)	110 (40)	110 (40)	110 (40)	110 (40)	
Réfrigérant	Type	-	R410A	R410A	R410A	R410A	
	Charge d'usine	kg	16,1	15,8	16,8	16,8	16,8
Raccords frigorifiques	Liquide	Φ pouces (mm)	3/4 (19,05)	3/4 (19,05)	3/4 (19,05)	3/4 (19,05)	3/4 (19,05)
	Gaz	Φ pouces (mm)	1 5/8 (41,28)	1 5/8 (41,28)	1 5/8 (41,28)	1 5/8 (41,28)	1 5/8 (41,28)

Conforme à la norme d'essai EN14511

Remarques :

* Valeurs données à titre indicatif. La pose et la section des câbles et des conducteurs sont soumises à la norme NF.C15-100 et NF.C14-100. Les appareils Samsung sont prévus pour fonctionner avec une tension résiduelle, entre neutre et terre, inférieure ou égale à 5 volts. ** Longueur max. réelle (Longueur max. équivalente). *** U. Ext. au dessus des U.Int. (U. Ext. en dessous des U.Int.). **** Plus de détails sur la certification sur www.eurovent-certification.com.

SYSTÈME 2 TUBES RÉVERSIBLE INVERTER DVM-S



AM460FXVAGH/EU



AM480/500/520/540/560FXVAGH/EU

Gamme			DVM-S 2 tubes réversible Inverter					
Puissance	CV		46	48	50	52	54	56
Nombre d'Unités Extérieures			3	3	3	3	3	3
Référence combinaison			AM460FXVAGH/EU	AM480FXVAGH/EU	AM500FXVAGH/EU	AM520FXVAGH/EU	AM540FXVAGH/EU	AM560FXVAGH/EU
Référence Module Inverter 1			AM120FXVAGH/EU	AM120FXVAGH/EU	AM120FXVAGH/EU	AM120FXVAGH/EU	AM120FXVAGH/EU	AM120FXVAGH/EU
Référence Module Inverter 2			AM120FXVAGH/EU	AM140FXVAGH/EU	AM160FXVAGH/EU	AM180FXVAGH/EU	AM200FXVAGH/EU	AM220FXVAGH/EU
Référence Module Inverter 3			AM220FXVAGH/EU	AM220FXVAGH/EU	AM220FXVAGH/EU	AM220FXVAGH/EU	AM220FXVAGH/EU	AM220FXVAGH/EU
Référence Module Inverter 4			-	-	-	-	-	-
Nombre d'unités intérieures connectables (ERV et MCU compris)	Maximum		80	80	80	80	80	80
Performances frigorifiques								
Froid	Puissance Froid	kW	128,8	135,2	140,2	145,6	151,2	156,8
	Puissance absorbée Froid	kW	34,15	34,65	36,75	38,63	40,94	43,1
	EER	-	3,77	3,9	3,81	3,77	3,69	3,64
	ESEER	-	6,77	6,77	6,69	6,62	6,61	6,51
	Total indices puissance Froid mini - maxi (50 % - 130 %)	kW	64,4 - 167,4	67,6 - 175,7	70,1 - 182,2	72,8 - 189,2	75,6 - 196,5	78,4 - 203,84
Plage de fonctionnement		°C BS	-5 ~ 48	-5 ~ 48	-5 ~ 48	-5 ~ 48	-5 ~ 48	-5 ~ 48
Chaud	Puissance Chaud à +7°C	kW	144,9	152,1	157,1	163,8	170,1	176,4
	Puissance absorbée Chaud +7°C	kW	34,1	34,9	36,9	37,3	39,3	42,1
	COP à +7°C	-	4,25	4,36	4,26	4,39	4,33	4,19
	Total indices puissance Chaud mini - maxi (50 % - 130 %)	kW	72,4 - 188,3	76 - 197,7	78,5 - 204,2	81,9 - 212,9	85 - 221,1	88,2 - 229,3
	Puissance Chaud à -5°C	kW	142,7	149,4	155,3	162	168,3	173,2
	Puissance Chaud à -7°C	kW	139,3	146,1	152,3	158,9	165,1	169,1
Plage de fonctionnement		°C BH	-20 ~ 24	-20 ~ 24	-20 ~ 24	-20 ~ 24	-20 ~ 24	-20 ~ 24
Caractéristiques techniques								
Ventilateur	Type	-	Axial BLDC	Axial BLDC	Axial BLDC	Axial BLDC	Axial BLDC	Axial BLDC
	Puissance absorbée (xn)		(400 x 1) x 2 + 620 x 2	400 x 1 + (620 x 2) x 2	400 x 1 + (620 x 2) x 2	400 x 1 + (620 x 2) x 2	400 x 1 + (620 x 2) x 2	400 x 1 + (620 x 2) x 2
	Débit d'air	m³/h	11400 x 2 + 17700	11400 + 15600 + 17700	11400 + 15600 + 17700	11400 + 16200 + 17700	11400 + 16500 + 17700	11400 + 17700 x 2
	Pression statique disponible - Maxi	Pa	80	80	80	80	80	80
Dimensions (L x H x P)	mm	(880 x 1,695 x 765) x 2 + 1,295 x 1,695 x 765	880 x 1,695 x 765 + (1,295 x 1,695 x 765) x 2	880 x 1,695 x 765 + (1,295 x 1,695 x 765) x 2	880 x 1,695 x 765 + (1,295 x 1,695 x 765) x 2	880 x 1,695 x 765 + (1,295 x 1,695 x 765) x 2	880 x 1,695 x 765 + (1,295 x 1,695 x 765) x 2	
Poids	kg	190 x 2 + 300	190 + 235 + 300	190 + 278 + 300	190 + 300 x 2	190 + 300 x 2	190 + 300 x 2	
Niveaux sonores								
Pression sonore à 1 m	dB(A)	69	69	69	70	70	91	
Puissance sonore	dB(A)	90	90	90	90	91	92	
Caractéristiques électriques								
Alimentation électrique	Φ / # / V / Hz		3 / 4 / 380-415 / 50	3 / 4 / 380-415 / 50	3 / 4 / 380-415 / 50	3 / 4 / 380-415 / 50	3 / 4 / 380-415 / 50	3 / 4 / 380-415 / 50
Intensité absorbée nominale	Froid	A	54,8	55,6	58,9	62	65,7	69,1
	Chaud	A	54,8	56	59,2	59,9	63,1	67,6
Intensité absorbée maximum	A	118,2	118,2	126,9	135,8	139,4	142,5	
Disjoncteur*	A	125	125	125	125	150	150	
Câble d'alimentation*	mm²	5xG50²	5xG50²	5xG50²	5xG50²	5xG70²	5xG70²	
Bus de communication	mm²	0,75 ~ 1,5	0,75 ~ 1,5	0,75 ~ 1,5	0,75 ~ 1,5	0,75 ~ 1,5	0,75 ~ 1,5	
Caractéristiques frigorifiques								
Type et quantité de compresseurs	-		Scroll DC Inverter x 4	Scroll DC Inverter x 4	Scroll DC Inverter x 5	Scroll DC Inverter x 5	Scroll DC Inverter x 5	Scroll DC Inverter x 5
Longueur max. entre U. Ext. et U. Int.**	m		200 (220)	200 (220)	200 (220)	200 (220)	200 (220)	200 (220)
Dénivelé max. entre U. Ext et U. Int.***	m		110 (40)	110 (40)	110 (40)	110 (40)	110 (40)	110 (40)
Réfrigérant	Type	-	R410A	R410A	R410A	R410A	R410A	R410A
	Charge d'usine	kg	19,4	21,6	21,3	22,6	22,3	22,3
Raccords frigorifiques	Liquide	Φ pouces (mm)	3/4 (19,05)	3/4 (19,05)	3/4 (19,05)	3/4 (19,05)	3/4 (19,05)	3/4 (19,05)
	Gaz	Φ pouces (mm)	1 5/8 (41,28)	1 5/8 (41,28)	1 5/8 (41,28)	1 5/8 (41,28)	1 5/8 (41,28)	1 5/8 (41,28)

Conforme à la norme d'essai EN14511

Remarques :

* Valeurs données à titre indicatif. La pose et la section des câbles et des conducteurs sont soumises à la norme NFC15-100 et NFC14-100. Les appareils Samsung sont prévus pour fonctionner avec une tension résiduelle, entre neutre et terre, inférieure ou égale à 5 volts. ** Longueur max. réelle (Longueur max. équivalente). *** U. Ext. au dessus des U.Int. (U. Ext. en dessous des U.Int.)



*sous conditions



AM580/600/620/640/660FXVAGH/EU

Gamme			DVM-S 2 tubes réversible Inverter				
Puissance	CV		58	60	62	64	66
Nombre d'Unités Extérieures			3	3	3	3	3
Référence combinaison			AM580FXVAGH/EU	AM600FXVAGH/EU	AM620FXVAGH/EU	AM640FXVAGH/EU	AM660FXVAGH/EU
Référence Module Inverter 1			AM140FXVAGH/EU	AM160FXVAGH/EU	AM200FXVAGH/EU	AM200FXVAGH/EU	AM220FXVAGH/EU
Référence Module Inverter 2			AM220FXVAGH/EU	AM220FXVAGH/EU	AM220FXVAGH/EU	AM220FXVAGH/EU	AM220FXVAGH/EU
Référence Module Inverter 3			AM220FXVAGH/EU	AM220FXVAGH/EU	AM220FXVAGH/EU	AM220FXVAGH/EU	AM220FXVAGH/EU
Référence Module Inverter 4			-	-	-	-	-
Nombre d'unités intérieures connectables (ERV et MCU compris)	Maximum		80	80	80	80	80
Performances frigorifiques							
Froid	Puissance Froid	kW	163,2	168,2	173,6	179,2	184,8
	Puissance absorbée Froid	kW	43,6	45,7	47,73	49,89	52,05
	EER	-	3,74	3,68	3,64	3,59	3,55
	ESEER	-	6,51	6,43	6,46	6,35	6,25
	Total indices puissance Froid mini - maxi (50 % - 130 %)	kW	81,6 - 212,1	84,1 - 218,6	86,8 - 225,6	89,6 - 232,9	92,4 - 240,2
Chaud	Plage de fonctionnement	°C BS	-5 ~ 48	-5 ~ 48	-5 ~ 48	-5 ~ 48	-5 ~ 48
	Puissance Chaud à +7°C	kW	183,6	188,6	195,3	201,6	207,9
	Puissance absorbée Chaud +7°C	kW	42,9	44,9	44,5	47,3	50,1
	COP à +7°C	-	4,28	4,2	4,39	4,26	4,15
	Total indices puissance Chaud mini - maxi (50 % - 130 %)	kW	91,8 - 238,6	94,3 - 245,1	97,6 - 253,8	100,8 - 262	103,9 - 270,2
	Puissance Chaud à -5°C	kW	179,9	185,8	193,9	198,8	203,7
	Puissance Chaud à -7°C	kW	175,9	182,1	190,9	194,9	198,9
Plage de fonctionnement	°C BH	-20 ~ 24	-20 ~ 24	-20 ~ 24	-20 ~ 24	-20 ~ 24	
Caractéristiques techniques							
Ventilateur	Type	-	Axial BLDC	Axial BLDC	Axial BLDC	Axial BLDC	Axial BLDC
	Puissance absorbée (xn)		(620 x 2) x 3	(620 x 2) x 3	(620 x 2) x 3	(620 x 2) x 3	(620 x 2) x 3
	Débit d'air	m³/h	15600 + 17700	15600 + 17700	16500 x 2 + 17700	16500 + 17700 x 2	17700 x 3
	Pression statique disponible - Maxi	Pa	80	80	80	80	80
Dimensions (L x H x P)	mm	(1,295 x 1,695 x 765) x 3	(1,295 x 1,695 x 765) x 3	(1,295 x 1,695 x 765) x 3	(1,295 x 1,695 x 765) x 3	(1,295 x 1,695 x 765) x 3	
Poids	kg	235 + 300 x 2	278 + 300 x 2	300 x 3	300 x 3	300 x 3	
Niveaux sonores							
Pression sonore à 1 m			71	71	71	71	72
Puissance sonore			92	92	93	93	94
Caractéristiques électriques							
Alimentation électrique	Φ / # / V / Hz		3 / 4 / 380-415 / 50	3 / 4 / 380-415 / 50	3 / 4 / 380-415 / 50	3 / 4 / 380-415 / 50	3 / 4 / 380-415 / 50
Intensité absorbée nominale	Froid	A	69,9	73,2	76,6	80	83,4
	Chaud	A	68,8	72	71,4	75,9	80,4
Intensité absorbée maximum	A	142,5	151,2	160,6	163,7	166,8	
Disjoncteur*	A	150	150	200	200	200	
Câble d'alimentation*	mm²	5xG70²	5xG70²	5xG120²	5xG120²	5xG120²	
Bus de communication	mm²	0,75 ~ 1,5	0,75 ~ 1,5	0,75 ~ 1,5	0,75 ~ 1,5	0,75 ~ 1,5	
Caractéristiques frigorifiques							
Type et quantité de compresseurs		-	Scroll DC Inverter x 5	Scroll DC Inverter x 6	Scroll DC Inverter x 6	Scroll DC Inverter x 6	Scroll DC Inverter x 6
Longueur max. entre U. Ext. et U. Int.**	m		200 (220)	200 (220)	200 (220)	200 (220)	200 (220)
Dénivelé max. entre U. Ext et U. Int.***	m		110 (40)	110 (40)	110 (40)	110 (40)	110 (40)
Réfrigérant	Type	-	R410A	R410A	R410A	R410A	R410A
	Charge d'usine	kg	24,5	24,2	25,2	25,2	25,2
Raccords frigorifiques	Liquide	Φ pouces (mm)	3/4 (19,05)	3/4 (19,05)	7/8 (22,22)	7/8 (22,22)	7/8 (22,22)
	Gaz	Φ pouces (mm)	1 5/8 (41,28)	1 5/8 (41,28)	2 1/8 (53,98)	2 1/8 (53,98)	2 1/8 (53,98)

Conforme à la norme d'essai EN14511

Remarques :

 * Valeurs données à titre indicatif. La pose et la section des câbles et des conducteurs sont soumises à la norme NF.C15-100 et NF.C14-100. Les appareils Samsung sont prévus pour fonctionner avec une tension résiduelle, entre neutre et terre, inférieure ou égale à 5 volts. ** Longueur max. réelle (Longueur max. équivalente). *** U. Ext. au dessus des U.Int. (U. Ext. en dessous des U.Int.). **** Plus de détails sur la certification sur www.eurovent-certification.com.

SYSTÈME 2 TUBES RÉVERSIBLE INVERTER DVM-S



AM680FXVAGH/EU



AM700/720/740FXVAGH/EU

Gamme		DVM-S 2 tubes réversible Inverter				
Puissance	CV	68	70	72	74	
Nombre d'Unités Extérieures		4	4	4	4	
Référence combinaison		AM680FXVAGH/EU	AM700FXVAGH/EU	AM720FXVAGH/EU	AM740FXVAGH/EU	
Référence Module Inverter 1		AM120FXVAGH/EU	AM120FXVAGH/EU	AM120FXVAGH/EU	AM120FXVAGH/EU	
Référence Module Inverter 2		AM120FXVAGH/EU	AM140FXVAGH/EU	AM160FXVAGH/EU	AM180FXVAGH/EU	
Référence Module Inverter 3		AM220FXVAGH/EU	AM220FXVAGH/EU	AM220FXVAGH/EU	AM220FXVAGH/EU	
Référence Module Inverter 4		AM220FXVAGH/EU	AM220FXVAGH/EU	AM220FXVAGH/EU	AM220FXVAGH/EU	
Nombre d'unités intérieures connectables (ERV et MCU compris)		Maximum	80	80	80	
Performances frigorifiques						
Froid	Puissance Froid	kW	190,4	196,8	201,8	207,2
	Puissance absorbée Froid	kW	51,5	52	54,1	55,98
	EER	-	3,7	3,78	3,73	3,7
	ESEER	-	6,64	6,64	6,58	6,53
	Total indices puissance Froid mini - maxi (50 % - 130 %)	kW	95,2 - 247,5	98,4 - 255,8	100,9 - 262,3	103,6 - 269,3
Plage de fonctionnement		°C BS	-5 ~ 48	-5 ~ 48	-5 ~ 48	-5 ~ 48
Chaud	Puissance Chaud à +7°C	kW	214,2	221,4	226,4	233,1
	Puissance absorbée Chaud +7°C	kW	50,8	51,6	53,6	54
	COP à +7°C	-	4,22	4,29	4,22	4,32
	Total indices puissance Chaud mini - maxi (50 % - 130 %)	kW	107,1 - 278,4	110,7 - 287,8	113,2 - 294,3	116,55 - 303
	Puissance Chaud à -5°C	kW	210,6	217,3	223,2	229,9
Puissance Chaud à -7°C	kW	205,6	212,4	218,6	225,2	
Plage de fonctionnement		°C BH	-20 ~ 24	-20 ~ 24	-20 ~ 24	-20 ~ 24
Caractéristiques techniques						
Ventilateur	Type	-	Axial BLDC	Axial BLDC	Axial BLDC	Axial BLDC
	Puissance absorbée (xn)		(400 x 1) x 2 + (620 x 2) x 2	400 x 1 + (620 x 2) x 3	400 x 1 + (620 x 2) x 3	400 x 1 + (620 x 2) x 3
	Débit d'air	m³/h	11400 x 2 + 17700 x 2	11400 + 15600 + 17700 x 2	11400 + 15600 + 17700 x 2	11400 + 16200 + 17700 x 2
	Pression statique disponible - Maxi	Pa	80	80	80	80
Dimensions (L x H x P)		mm	(880 x 1,695 x 765) x 2 + (1,295 x 1,695 x 765) x 2	880 x 1,695 x 765 + (1,295 x 1,695 x 765) x 3	880 x 1,695 x 765 + (1,295 x 1,695 x 765) x 3	880 x 1,695 x 765 + (1,295 x 1,695 x 765) x 3
Poids		kg	190 x 2 + 300 x 2	190 + 235 + 300 x 2	190 + 278 + 300 x 2	190 + 300 x 3
Niveaux sonores						
Pression sonore à 1 m		dB(A)	71	71	71	71
Puissance sonore		dB(A)	93	93	93	93
Caractéristiques électriques						
Alimentation électrique		Φ / # / V / Hz	3 / 4 / 380-415 / 50	3 / 4 / 380-415 / 50	3 / 4 / 380-415 / 50	3 / 4 / 380-415 / 50
Intensité absorbée nominale	Froid	A	82,6	83,4	86,7	89,8
	Chaud	A	81,6	82,8	86	86,7
Intensité absorbée maximum		A	173,8	173,8	182,5	191,4
Disjoncteur*		A	200	200	200	200
Câble d'alimentation*		mm²	5xG120²	5xG120²	5xG120²	5xG120²
Bus de communication		mm²	0,75 ~ 1,5	0,75 ~ 1,5	0,75 ~ 1,5	0,75 ~ 1,5
Caractéristiques frigorifiques						
Type et quantité de compresseurs		-	Scroll DC Inverter x 6	Scroll DC Inverter x 6	Scroll DC Inverter x 7	Scroll DC Inverter x 7
Longueur max. entre U. Ext. et U. Int.**		m	200 (220)	200 (220)	200 (220)	200 (220)
Dénivelé max. entre U. Ext et U/ Int.***		m	110 (40)	110 (40)	110 (40)	110 (40)
Réfrigérant	Type	-	R410A	R410A	R410A	R410A
	Charge d'usine	kg	27,8	30	29,7	31
Raccords frigorifiques	Liquide	Φ pouces (mm)	7/8 (22,22)	7/8 (22,22)	7/8 (22,22)	7/8 (22,22)
	Gaz	Φ pouces (mm)	2 1/8 (53,98)	2 1/8 (53,98)	2 1/8 (53,98)	2 1/8 (53,98)

Conforme à la norme d'essai EN14511

Remarques :

* Valeurs données à titre indicatif. La pose et la section des câbles et des conducteurs sont soumises à la norme NFC15-100 et NFC14-100. Les appareils Samsung sont prévus pour fonctionner avec une tension résiduelle, entre neutre et terre, inférieure ou égale à 5 volts. ** Longueur max. réelle (Longueur max. équivalente). *** U. Ext. au dessus des U.Int. (U. Ext. en dessous des U.Int.)



AM760/780FXVAGH/EU



AM800FXVAGH/EU

Gamme		DVM-S 2 tubes réversible Inverter			
Puissance		CV	76	78	80
Nombre d'Unités Extérieures			4	4	4
Référence combinaison			AM760FXVAGH/EU	AM780FXVAGH/EU	AM800FXVAGH/EU
Référence Module Inverter 1			AM120FXVAGH/EU	AM120FXVAGH/EU	AM140FXVAGH/EU
Référence Module Inverter 2			AM200FXVAGH/EU	AM220FXVAGH/EU	AM220FXVAGH/EU
Référence Module Inverter 3			AM220FXVAGH/EU	AM220FXVAGH/EU	AM220FXVAGH/EU
Référence Module Inverter 4			AM220FXVAGH/EU	AM220FXVAGH/EU	AM220FXVAGH/EU
Nombre d'unités intérieures connectables (ERV et MCU compris)		Maximum	80	80	80
Performances frigorifiques					
Froid	Puissance Froid	kW	212,8	218,4	224,8
	Puissance absorbée Froid	kW	58,29	60,45	60,95
	EER	-	3,65	3,61	3,69
	ESEER	-	6,52	6,45	6,44
	Total indices puissance Froid mini - maxi (50 % - 130 %)	kW	106,4 - 276,6	109,2 - 283,9	112,4 - 292,2
Chaud	Plage de fonctionnement	°C BS	-5 ~ 48	-5 ~ 48	-5 ~ 48
	Puissance Chaud à +7°C	kW	239,4	245,7	252,9
	Puissance absorbée Chaud +7°C	kW	56	58,8	59,6
	COP à +7°C	-	4,28	4,18	4,24
	Total indices puissance Chaud mini - maxi (50 % - 130 %)	kW	119,7 - 311,2	122,85 - 319,4	126,4 - 328,7
	Puissance Chaud à -5°C	kW	236,2	241,1	247,8
	Puissance Chaud à -7°C	kW	231,4	235,4	242,2
Plage de fonctionnement	°C BH	-20 ~ 24	-20 ~ 24	-20 ~ 24	
Caractéristiques techniques					
Ventilateur	Type	-	Axial BLDC	Axial BLDC	Axial BLDC
	Puissance absorbée (xn)		400 x 1 + (620 x 2) x 3	400 x 1 + (620 x 2) x 3	(620 x 2) x 4
	Débit d'air	m³/h	11400 + 16500 + 17700 x 2	11400 + 17700 x 3	15600 + 17700 x 3
	Pression statique disponible - Maxi	Pa	80	80	80
Dimensions (L x H x P)	mm		880 x 1,695 x 765 + (1,295 x 1,695 x 765) x 3	880 x 1,695 x 765 + (1,295 x 1,695 x 765) x 3	(1,295 x 1,695 x 765) x 4
Poids	kg		190 + 300 x 3	190 + 300 x 3	235 + 300 x 3
Niveaux sonores					
Pression sonore à 1 m		dB(A)	72	72	72
Puissance sonore		dB(A)	94	94	94
Caractéristiques électriques					
Alimentation électrique		Φ / # / V / Hz	3 / 4 / 380-415 / 50	3 / 4 / 380-415 / 50	3 / 4 / 380-415 / 50
Intensité absorbée nominale	Froid	A	93,5	96,9	97,7
	Chaud	A	89,9	94,4	95,6
Intensité absorbée maximum		A	195	198,1	198,1
Disjoncteur*		A	200	200	200
Câble d'alimentation*		mm²	5xG120²	5xG120²	5xG120²
Bus de communication		mm²	0,75 ~ 1,5	0,75 ~ 1,5	0,75 ~ 1,5
Caractéristiques frigorifiques					
Type et quantité de compresseurs		-	Scroll DC Inverter x 7	Scroll DC Inverter x 7	Scroll DC Inverter x 7
Longueur max. entre U. Ext. et U. Int.**		m	200 (220)	200 (220)	200 (220)
Dénivelé max. entre U. Ext et U. Int.***		m	110 (40)	110 (40)	110 (40)
Réfrigérant	Type	-	R410A	R410A	R410A
	Charge d'usine	kg	30,7	30,7	32,9
Raccords frigorifiques	Liquide	Φ pouces (mm)	7/8 (22,22)	7/8 (22,22)	7/8 (22,22)
	Gaz	Φ pouces (mm)	2 1/8 (53,98)	2 1/8 (53,98)	2 1/8 (53,98)

Conforme à la norme d'essai EN14511

Remarques :

 * Valeurs données à titre indicatif. La pose et la section des câbles et des conducteurs sont soumises à la norme NF.C15-100 et NF.C14-100. Les appareils Samsung sont prévus pour fonctionner avec une tension résiduelle, entre neutre et terre, inférieure ou égale à 5 volts. ** Longueur max. réelle (Longueur max. équivalente). *** U. Ext. au dessus des U.Int. (U. Ext. en dessous des U.Int.). **** Plus de détails sur la certification sur www.eurovent-certification.com.

SYSTÈME 3 TUBES RÉVERSIBLE INVERTER DVM-S



AM080/100/120FXVAGR/EU

Gamme		DVM-S 3 tubes réversible Inverter			
Puissance	CV	8	10	12	
Nombre d'Unités Extérieures		1	1	1	
Référence combinaison		AM080FXVAGR/EU	AM100FXVAGR/EU	AM120FXVAGR/EU	
Référence Module Inverter 1		AM080FXVAGR/EU	AM100FXVAGR/EU	AM120FXVAGR/EU	
Référence Module Inverter 2		-	-	-	
Référence Module Inverter 3		-	-	-	
Référence Module Inverter 4		-	-	-	
Nombre d'unités intérieures connectables (ERV et MCU compris)		Maximum	14	18	21
Performances frigorifiques					
Froid	Puissance Froid	kW	22,4	28	33,6
	Puissance absorbée Froid	kW	5	6,8	8,4
	EER	-	4,48	4,12	4
	ESEER	-	7,85	7,25	7,03
	Total indices puissance Froid mini - maxi (50 % - 130 %)	kW	11,2 - 29,1	14 - 36,4	16,8 - 43,6
	Plage de fonctionnement	°C BS	-15 ~ 48	-15 ~ 48	-15 ~ 48
Chaud	Puissance Chaud à +7°C	kW	25,2	31,5	37,8
	Puissance absorbée Chaud +7°C	kW	5,1	6,7	8,7
	COP à +7°C	-	4,94	4,7	4,34
	Total indices puissance Chaud mini - maxi (50 % - 130 %)	kW	12,6 - 32,7	15,7 - 40,9	18,9 - 49,1
	Puissance Chaud à -5°C	kW	25,2	31,5	37,4
	Puissance Chaud à -7°C	kW	24,4	31,2	36,5
Plage de fonctionnement	°C BH	-20 ~ 24	-20 ~ 24	-20 ~ 24	
Caractéristiques techniques					
Ventilateur	Type	-	Axial	Axial	Axial
	Puissance absorbée (xn)	-	400 x 1	400 x 1	400 x 1
	Débit d'air	m³/h	8700	8700	11400
	Pression statique disponible - Maxi	Pa	80	80	80
Dimensions (L x H x P)	mm	880 x 1,695 x 765	880 x 1,695 x 765	880 x 1,695 x 765	
Poids	kg	195	195	195	
Niveaux sonores					
Pression sonore à 1 m		dB(A)	57	58	62
Puissance sonore		dB(A)	77	79	81
Caractéristiques électriques					
Alimentation électrique		Φ / # / V / Hz	3 / 4 / 380-415 / 50	3 / 4 / 380-415 / 50	3 / 4 / 380-415 / 50
Intensité absorbée nominale	Froid	A	8	10,9	13,5
	Chaud	A	8,2	10,7	14
Intensité absorbée maximum		A	22,5	29,9	31,3
Disjoncteur*		A	30	40	40
Câble d'alimentation*		mm²	5xG6²	5xG6²	5xG6²
Bus de communication		mm²	0,75 ~ 1,5	0,75 ~ 1,5	0,75 ~ 1,5
Caractéristiques frigorifiques					
Type et quantité de compresseurs		-	Scroll DC Inverter x 1	Scroll DC Inverter x 1	Scroll DC Inverter x 1
Longueur max. entre U. Ext. et U. Int.**		m	200 (220)	200 (220)	200 (220)
Dénivelé max. entre U. Ext et U. Int.***		m	110 (40)	110 (40)	110 (40)
Réfrigérant	Type	-	R410A	R410A	R410A
	Charge d'usine	kg	5,5	5,2	5,5
Raccords frigorifiques	Liquide	Φ pouces (mm)	3/8 (9,52)	3/8 (9,52)	1/2 (12,7)
	Gaz	Φ pouces (mm)	3/4 (19,05)	7/8 (22,22)	1 1/8 (28,58)
	Gaz Chaud	Φ pouces (mm)	5/8 (15,88)	3/4 (19,05)	3/4 (19,05)

Conforme à la norme d'essai EN14511

Remarques :

* Valeurs données à titre indicatif. La pose et la section des câbles et des conducteurs sont soumises à la norme NFC15-100 et NFC14-100. Les appareils Samsung sont prévus pour fonctionner avec une tension résiduelle, entre neutre et terre, inférieure ou égale à 5 volts. ** Longueur max. réelle (Longueur max. équivalente). *** U. Ext. au dessus des U.Int. (U. Ext. en dessous des U.Int.)



*sous conditions



AM140/160/180/200/220FXVAGR/EU

Gamme		DVM-S 3 tubes réversible Inverter					
Puissance	CV	14	16	18	20	22	
Nombre d'Unités Extérieures		1	1	1	1	1	
Référence combinaison		AM140FXVAGR/EU	AM160FXVAGR/EU	AM180FXVAGR/EU	AM200FXVAGR/EU	AM220FXVAGR/EU	
Référence Module Inverter 1		AM140FXVAGR/EU	AM160FXVAGR/EU	AM180FXVAGR/EU	AM200FXVAGR/EU	AM220FXVAGR/EU	
Référence Module Inverter 2		-	-	-	-	-	
Référence Module Inverter 3		-	-	-	-	-	
Référence Module Inverter 4		-	-	-	-	-	
Nombre d'unités intérieures connectables (ERV et MCU compris)	Maximum	26	29	32	36	40	
Performances frigorifiques							
Froid	Puissance Froid	kW	40	45	50,4	56	61,6
	Puissance absorbée Froid	kW	8,9	11	12,88	15,19	17,35
	EER	-	4,49	4,09	3,91	3,69	3,55
	ESEER	-	7,02	6,78	6,59	6,56	6,25
	Total indices puissance Froid mini - maxi (50 % - 130 %)	kW	20 - 52	22,5 - 58,5	25,2 - 65,5	28 - 72,8	30,8 - 80
Plage de fonctionnement	°C BS	-15 ~ 48	-15 ~ 48	-15 ~ 48	-15 ~ 48	-15 ~ 48	
Chaud	Puissance Chaud à +7°C	kW	45	50	56,7	63	69,3
	Puissance absorbée Chaud +7°C	kW	9,5	11,5	11,9	13,9	16,7
	COP à +7°C	-	4,74	4,35	4,76	4,53	4,15
	Total indices puissance Chaud mini - maxi (50 % - 130 %)	kW	22,5 - 58,5	25 - 65	28,3 - 73,7	31,5 - 81,9	34,6 - 90
	Puissance Chaud à -5°C	kW	44,1	50	56,7	63	67,9
Puissance Chaud à -7°C	kW	43,3	49,5	56,1	62,3	66,3	
Plage de fonctionnement	°C BH	-20 ~ 24	-20 ~ 24	-20 ~ 24	-20 ~ 24	-20 ~ 24	
Caractéristiques techniques							
Ventilateur	Type	-	Axial	Axial	Axial	Axial	Axial
	Puissance absorbée (xn)		620 x 2	620 x 2	620 x 2	620 x 2	620 x 2
	Débit d'air	m³/h	15600	15600	16200	16500	17700
	Pression statique disponible - Maxi	Pa	80	80	80	80	80
Dimensions (L x H x P)	mm	1,295 x 1,695 x 765	1,295 x 1,695 x 765	1,295 x 1,695 x 765	1,295 x 1,695 x 765	1,295 x 1,695 x 765	
Poids	kg	241	284	306	306	306	
Niveaux sonores							
Pression sonore à 1 m	dB(A)	61	63	64	65	65	
Puissance sonore	dB(A)	81	83	86	87	87	
Caractéristiques électriques							
Alimentation électrique	Φ / # / V / Hz	3 / 4 / 380-415 / 50	3 / 4 / 380-415 / 50	3 / 4 / 380-415 / 50	3 / 4 / 380-415 / 50	3 / 4 / 380-415 / 50	
Intensité absorbée nominale	Froid	A	14,3	17,6	20,7	24,4	27,8
	Chaud	A	15,2	18,4	19,1	22,3	26,8
Intensité absorbée maximum	A	31,3	40	48,9	52,5	55,6	
Disjoncteur*	A	40	40	50	63	63	
Câble d'alimentation*	mm²	5xG6²	5xG10²	5xG10²	5xG16²	5xG16²	
Bus de communication	mm²	0,75 ~ 1,5	0,75 ~ 1,5	0,75 ~ 1,5	0,75 ~ 1,5	0,75 ~ 1,5	
Caractéristiques frigorifiques							
Type et quantité de compresseurs	-	Scroll DC Inverter x 1	Scroll DC Inverter x 2	Scroll DC Inverter x 2	Scroll DC Inverter x 2	Scroll DC Inverter x 2	
Longueur max. entre U. Ext. et U. Int.**	m	200 (220)	200 (220)	200 (220)	200 (220)	200 (220)	
Dénivelé max. entre U. Ext. et U. Int.***	m	110 (40)	110 (40)	110 (40)	110 (40)	110 (40)	
Réfrigérant	Type	-	R410A	R410A	R410A	R410A	
	Charge d'usine	kg	7,7	7,4	8,7	8,4	8,4
Raccords frigorifiques	Liquide	Φ pouces (mm)	1/2 (12,7)	1/2 (12,7)	5/8 (15,88)	5/8 (15,88)	5/8 (15,88)
	Gaz	Φ pouces (mm)	1 1/8 (28,58)	1 1/8 (28,58)	1 1/8 (28,58)	1 1/8 (28,58)	1 1/8 (28,58)
	Gaz Chaud	Φ pouces (mm)	7/8 (22,22)	7/8 (22,22)	7/8 (22,22)	1 1/8 (28,58)	1 1/8 (28,58)

Conforme à la norme d'essai EN14511

Remarques :

 * Valeurs données à titre indicatif. La pose et la section des câbles et des conducteurs sont soumises à la norme NF.C15-100 et NF.C14-100. Les appareils Samsung sont prévus pour fonctionner avec une tension résiduelle, entre neutre et terre, inférieure ou égale à 5 volts. ** Longueur max. réelle (Longueur max. équivalente). *** U. Ext. au dessus des U.Int. (U. Ext. en dessous des U.Int.). **** Plus de détails sur la certification sur www.eurovent-certification.com.

SYSTÈME 3 TUBES RÉVERSIBLE INVERTER DVM-S



AM240FXVAGR/EU



AM260/280/300/320/340FXVAGR/EU

Gamme			DVM-S 3 tubes réversible Inverter					
Puissance	CV		24	26	28	30	32	34
Nombre d'Unités Extérieures			2	2	2	2	2	2
Référence combinaison			AM240FXVAGR/EU	AM260FXVAGR/EU	AM280FXVAGR/EU	AM300FXVAGR/EU	AM320FXVAGR/EU	AM340FXVAGR/EU
Référence Module Inverter 1			AM120FXVAGR/EU	AM120FXVAGR/EU	AM120FXVAGR/EU	AM120FXVAGR/EU	AM120FXVAGR/EU	AM120FXVAGR/EU
Référence Module Inverter 2			AM120FXVAGR/EU	AM140FXVAGR/EU	AM160FXVAGR/EU	AM180FXVAGR/EU	AM200FXVAGR/EU	AM220FXVAGR/EU
Référence Module Inverter 3			-	-	-	-	-	-
Référence Module Inverter 4			-	-	-	-	-	-
Nombre d'unités intérieures connectables (ERV et MCU compris)	Maximum		43	47	51	54	58	61
Performances frigorifiques								
Froid	Puissance Froid	kW	67,2	73,6	78,6	84	89,6	95,2
	Puissance absorbée Froid	kW	16,8	17,3	19,4	21,28	23,59	25,75
	EER	-	4	4,25	4,05	3,95	3,8	3,7
	ESEER	-	7,03	7,03	6,91	6,81	6,8	6,64
	Total indices puissance Froid mini - maxi (50 % - 130 %)	kW	33,6 - 87,3	36,8 - 95,6	39,3 - 102,1	42 - 109,2	44,8 - 116,4	47,6 - 123,7
Plage de fonctionnement	°C BS	-15 ~ 48	-15 ~ 48	-15 ~ 48	-15 ~ 48	-15 ~ 48	-15 ~ 48	
Chaud	Puissance Chaud à +7°C	kW	75,6	82,8	87,8	94,5	100,8	107,1
	Puissance absorbée Chaud +7°C	kW	17,4	18,2	20,2	20,6	22,6	25,4
	COP à +7°C	-	4,34	4,55	4,35	4,59	4,46	4,22
	Total indices puissance Chaud mini - maxi (50 % - 130 %)	kW	37,8 - 98,2	41,4 - 107,6	43,9 - 114,1	47,2 - 122,8	50,4 - 131	53,5 - 139,2
	Puissance Chaud à -5°C	kW	6	81,5	87,4	94,1	100,4	105,3
	Puissance Chaud à -7°C	kW	73	79,8	86	92,6	98,8	102,8
Plage de fonctionnement	°C BH	-20 ~ 24	-20 ~ 24	-20 ~ 24	-20 ~ 24	-20 ~ 24	-20 ~ 24	
Caractéristiques techniques								
Ventilateur	Type	-	Axial	Axial	Axial	Axial	Axial	Axial
	Puissance absorbée (xn)		(400 x 1) x 2	400 x 1 + 620 x 2	400 x 1 + 620 x 2	400 x 1 + 620 x 2	400 x 1 + 620 x 2	400 x 1 + 620 x 2
	Débit d'air	m³/h	11400 x 2	11400 + 15600	11400 + 15600	11400 + 16200	11400 + 16500	11400 + 17700
	Pression statique disponible - Maxi	Pa	80	80	80	80	80	80
Dimensions (L x H x P)	mm	(880 x 1,695 x 765) x 2	880 x 1,695 x 765 + 1,295 x 1,695 x 765	880 x 1,695 x 765 + 1,295 x 1,695 x 765	880 x 1,695 x 765 + 1,295 x 1,695 x 765	880 x 1,695 x 765 + 1,295 x 1,695 x 765	880 x 1,695 x 765 + 1,295 x 1,695 x 765	
Poids	kg	195 x 2	195 + 241	195 + 284	195 + 306	195 + 306	195 + 306	
Niveaux sonores								
Pression sonore à 1 m	dB(A)		65	65	66	66	67	68
Puissance sonore	dB(A)		84	84	85	87	88	90
Caractéristiques électriques								
Alimentation électrique	Φ / # / V / Hz		3 / 4 / 380-415 / 50	3 / 4 / 380-415 / 50	3 / 4 / 380-415 / 50	3 / 4 / 380-415 / 50	3 / 4 / 380-415 / 50	3 / 4 / 380-415 / 50
Intensité absorbée nominale	Froid	A	27	27,8	31,1	34,2	37,9	41,3
	Chaud	A	28	29,2	32,4	33,1	36,3	40,8
Intensité absorbée maximum	A		62,6	62,6	71,3	80,2	83,8	86,9
Disjoncteur*	A		63	63	75	90	90	90
Câble d'alimentation*	mm²		5xG16²	5xG16²	5xG25²	5xG25²	5xG25²	5xG25²
Bus de communication	mm²		0,75 ~ 1,5	0,75 ~ 1,5	0,75 ~ 1,5	0,75 ~ 1,5	0,75 ~ 1,5	0,75 ~ 1,5
Caractéristiques frigorifiques								
Type et quantité de compresseurs			Scroll DC Inverter x 2	Scroll DC Inverter x 2	Scroll DC Inverter x 3	Scroll DC Inverter x 3	Scroll DC Inverter x 3	Scroll DC Inverter x 3
Longueur max. entre U. Ext. et U. Int.**	m		200 (220)	200 (220)	200 (220)	200 (220)	200 (220)	200 (220)
Dénivelé max. entre U. Ext et U. Int.***	m		110 (40)	110 (40)	110 (40)	110 (40)	110 (40)	110 (40)
Réfrigérant	Type		R410A	R410A	R410A	R410A	R410A	R410A
	Charge d'usine	kg	11	13,2	12,9	14,2	13,9	13,9
Raccords frigorifiques	Liquide	Φ pouces (mm)	5/8 (15,88)	3/4 (19,05)	3/4 (19,05)	3/4 (19,05)	3/4 (19,05)	3/4 (19,05)
	Gaz	Φ pouces (mm)	1 1/8 (28,58)	1 3/8 (34,92)	1 3/8 (34,92)	1 3/8 (34,92)	1 3/8 (34,92)	1 3/8 (34,92)
	Gaz Chaud	Φ pouces (mm)	1 1/8 (28,58)	1 1/8 (28,58)	1 1/8 (28,58)	1 1/8 (28,58)	1 1/8 (28,58)	1 1/8 (28,58)

Conforme à la norme d'essai EN14511

Remarques :

* Valeurs données à titre indicatif. La pose et la section des câbles et des conducteurs sont soumises à la norme NFC15-100 et NFC14-100. Les appareils Samsung sont prévus pour fonctionner avec une tension résiduelle, entre neutre et terre, inférieure ou égale à 5 volts. ** Longueur max. réelle (Longueur max. équivalente). *** U. Ext. au dessus des U.Int. (U. Ext. en dessous des U.Int.)



AM360/380/400/420/440FXVAGR/EU

Gamme		DVM-S 3 tubes réversible Inverter					
Puissance	CV	36	38	40	42	44	
Nombre d'Unités Extérieures		2	2	2	2	2	
Référence combinaison		AM360FXVAGR/EU	AM380FXVAGR/EU	AM400FXVAGR/EU	AM420FXVAGR/EU	AM440FXVAGR/EU	
Référence Module Inverter 1		AM140FXVAGR/EU	AM160FXVAGR/EU	AM200FXVAGR/EU	AM200FXVAGR/EU	AM220FXVAGR/EU	
Référence Module Inverter 2		AM220FXVAGR/EU	AM220FXVAGR/EU	AM200FXVAGR/EU	AM220FXVAGR/EU	AM220FXVAGR/EU	
Référence Module Inverter 3		-	-	-	-	-	
Référence Module Inverter 4		-	-	-	-	-	
Nombre d'unités intérieures connectables (ERV et MCU compris)	Maximum	66	69	72	76	80	
Performances frigorifiques							
Froid	Puissance Froid	kW	101,6	106,6	112	117,6	123,2
	Puissance absorbée Froid	kW	26,25	28,35	30,38	32,54	34,7
	EER	-	3,87	3,76	3,69	3,61	3,55
	ESEER	-	6,64	6,52	6,56	6,41	6,25
	Total indices puissance Froid mini - maxi (50 % - 130 %)	kW	50,8 - 132	53,3 - 138,5	56 - 145,6	58,8 - 152,8	61,6 - 160,1
Chaud	Plage de fonctionnement	°C BS	-15 ~ 48	-15 ~ 48	-15 ~ 48	-15 ~ 48	-15 ~ 48
	Puissance Chaud à +7°C	kW	114,3	119,3	126	132,3	138,6
	Puissance absorbée Chaud +7°C	kW	26,2	28,2	27,8	30,6	33,4
	COP à +7°C	-	4,36	4,23	4,53	4,32	4,15
	Total indices puissance Chaud mini - maxi (50 % - 130 %)	kW	57,1 - 148,5	59,6 - 155	63 - 163,8	66,1 - 171,9	69,3 - 180,1
	Puissance Chaud à -5°C	kW	112	117,9	126	130,9	135,8
	Puissance Chaud à -7°C	kW	109,6	115,8	124,6	128,6	132,6
Plage de fonctionnement	°C BH	-20 ~ 24	-20 ~ 24	-20 ~ 24	-20 ~ 24	-20 ~ 24	
Caractéristiques techniques							
Ventilateur	Type	-	Axial	Axial	Axial	Axial	Axial
	Puissance absorbée (xn)		(620 x 2) x 2	(620 x 2) x 2	(620 x 2) x 2	(620 x 2) x 2	(620 x 2) x 2
	Débit d'air	m³/h	15600 + 17700	15600 + 17700	16500 x 2	16500 + 17700	17700 x 2
	Pression statique disponible - Maxi	Pa	80	80	80	80	80
Dimensions (L x H x P)	mm	(1,295 x 1,695 x 765) x 2	(1,295 x 1,695 x 765) x 2	(1,295 x 1,695 x 765) x 2	(1,295 x 1,695 x 765) x 2	(1,295 x 1,695 x 765) x 2	
Poids	kg	241 + 306	284 + 306	306 x 2	306 x 2	306 x 2	
Niveaux sonores							
Pression sonore à 1 m	dB(A)	68	68	68	69	70	
Puissance sonore	dB(A)	90	90	90	91	92	
Caractéristiques électriques							
Alimentation électrique	Φ / # / V / Hz	3 / 4 / 380-415 / 50	3 / 4 / 380-415 / 50	3 / 4 / 380-415 / 50	3 / 4 / 380-415 / 50	3 / 4 / 380-415 / 50	
Intensité absorbée nominale	Froid	A	42,1	45,4	48,8	52,2	55,6
	Chaud	A	42	45,2	44,6	49,1	53,6
Intensité absorbée maximum	A	86,9	95,6	105	108,1	111,2	
Disjoncteur*	A	90	100	100	125	125	
Câble d'alimentation*	mm²	5xG25²	5xG25²	5xG25²	5xG35²	5xG35²	
Bus de communication	mm²	0,75 ~ 1,5	0,75 ~ 1,5	0,75 ~ 1,5	0,75 ~ 1,5	0,75 ~ 1,5	
Caractéristiques frigorifiques							
Type et quantité de compresseurs	-	Scroll DC Inverter x 3	Scroll DC Inverter x 4	Scroll DC Inverter x 4	Scroll DC Inverter x 4	Scroll DC Inverter x 4	
Longueur max. entre U. Ext. et U. Int.**	m	200 (220)	200 (220)	200 (220)	200 (220)	200 (220)	
Dénivelé max. entre U. Ext. et U. Int.***	m	110 (40)	110 (40)	110 (40)	110 (40)	110 (40)	
Réfrigérant	Type	-	R410A	R410A	R410A	R410A	
	Charge d'usine	kg	16,1	15,8	16,8	16,8	16,8
Raccords frigorifiques	Liquide	Φ pouces (mm)	3/4 (19,05)	3/4 (19,05)	3/4 (19,05)	3/4 (19,05)	3/4 (19,05)
	Gaz	Φ pouces (mm)	1 5/8 (41,28)	1 5/8 (41,28)	1 5/8 (41,28)	1 5/8 (41,28)	1 5/8 (41,28)
	Gaz Chaud	Φ pouces (mm)	1 3/8 (34,92)	1 3/8 (34,92)	1 3/8 (34,92)	1 3/8 (34,92)	1 3/8 (34,92)

Conforme à la norme d'essai EN14511

Remarques :

 * Valeurs données à titre indicatif. La pose et la section des câbles et des conducteurs sont soumises à la norme NF.C15-100 et NF.C14-100. Les appareils Samsung sont prévus pour fonctionner avec une tension résiduelle, entre neutre et terre, inférieure ou égale à 5 volts. ** Longueur max. réelle (Longueur max. équivalente). *** U. Ext. au dessus des U.Int. (U. Ext. en dessous des U.Int.). **** Plus de détails sur la certification sur www.eurovent-certification.com.

SYSTÈME 3 TUBES RÉVERSIBLE INVERTER DVM-S



AM460FXVAGR/EU



AM480/500/520/540/560FXVAGR/EU

Gamme			DVM-S 3 tubes réversible Inverter					
Puissance	CV		46	48	50	52	54	56
Nombre d'Unités Extérieures			3	3	3	3	3	3
Référence combinaison			AM460FXVAGR/EU	AM480FXVAGR/EU	AM500FXVAGR/EU	AM520FXVAGR/EU	AM540FXVAGR/EU	AM560FXVAGR/EU
Référence Module Inverter 1			AM120FXVAGR/EU	AM120FXVAGR/EU	AM120FXVAGR/EU	AM120FXVAGR/EU	AM120FXVAGR/EU	AM120FXVAGR/EU
Référence Module Inverter 2			AM120FXVAGR/EU	AM140FXVAGR/EU	AM160FXVAGR/EU	AM180FXVAGR/EU	AM200FXVAGR/EU	AM220FXVAGR/EU
Référence Module Inverter 3			AM220FXVAGR/EU	AM220FXVAGR/EU	AM220FXVAGR/EU	AM220FXVAGR/EU	AM220FXVAGR/EU	AM220FXVAGR/EU
Référence Module Inverter 4			-	-	-	-	-	-
Nombre d'unités intérieures connectables (ERV et MCU compris)	Maximum		80	80	80	80	80	80
Performances frigorifiques								
Froid	Puissance Froid	kW	128,8	135,2	140,2	145,6	151,2	156,8
	Puissance absorbée Froid	kW	34,15	34,65	36,75	38,63	40,94	43,1
	EER	-	3,77	3,9	3,81	3,77	3,69	3,64
	ESEER	-	6,77	6,77	6,69	6,62	6,61	6,51
	Total indices puissance Froid mini - maxi (50 % - 130 %)	kW	64,4 - 167,4	67,6 - 175,7	70,1 - 182,2	72,8 - 189,2	75,6 - 196,5	78,4 - 203,84
Plage de fonctionnement		°C BS	-15 ~ 48	-15 ~ 48	-15 ~ 48	-15 ~ 48	-15 ~ 48	-15 ~ 48
Chaud	Puissance Chaud à +7°C	kW	144,9	152,1	157,1	163,8	170,1	176,4
	Puissance absorbée Chaud +7°C	kW	34,1	34,9	36,9	37,3	39,3	42,1
	COP à +7°C	-	4,25	4,36	4,26	4,39	4,33	4,19
	Total indices puissance Chaud mini - maxi (50 % - 130 %)	kW	72,4 - 188,3	76 - 197,7	78,5 - 204,2	81,9 - 212,9	85 - 221,1	88,2 - 229,3
	Puissance Chaud à -5°C	kW	142,7	149,4	155,3	162	168,3	173,2
	Puissance Chaud à -7°C	kW	139,3	146,1	152,3	158,9	165,1	169,1
	Plage de fonctionnement		°C BH	-20 ~ 24	-20 ~ 24	-20 ~ 24	-20 ~ 24	-20 ~ 24
Caractéristiques techniques								
Ventilateur	Type	-	Axial	Axial	Axial	Axial	Axial	Axial
	Puissance absorbée (xn)		(400 x 1) x 2 + 620 x 2	400 x 1 + (620 x 2) x 2	400 x 1 + (620 x 2) x 2	400 x 1 + (620 x 2) x 2	400 x 1 + (620 x 2) x 2	400 x 1 + (620 x 2) x 2
	Débit d'air	m³/h	11400 x 2 + 17700	11400 + 15600 + 17700	11400 + 15600 + 17700	11400 + 16200 + 17700	11400 + 16500 + 17700	11400 + 17700 x 2
	Pression statique disponible - Maxi	Pa	80	80	80	80	80	80
Dimensions (L x H x P)		mm	(880 x 1,695 x 765) x 2 + 1,295 x 1,695 x 765	880 x 1,695 x 765 + (1,295 x 1,695 x 765) x 2	880 x 1,695 x 765 + (1,295 x 1,695 x 765) x 2	880 x 1,695 x 765 + (1,295 x 1,695 x 765) x 2	880 x 1,695 x 765 + (1,295 x 1,695 x 765) x 2	880 x 1,695 x 765 + (1,295 x 1,695 x 765) x 2
	Poids	kg	195 x 2 + 306	195 + 241 + 306	195 + 284 + 306	195 + 306 x 2	195 + 306 x 2	195 + 306 x 2
Niveaux sonores								
Pression sonore à 1 m		dB(A)	69	69	69	70	70	91
Puissance sonore		dB(A)	90	90	90	91	92	92
Caractéristiques électriques								
Alimentation électrique		Φ / # / V / Hz	3 / 4 / 380-415 / 50	3 / 4 / 380-415 / 50	3 / 4 / 380-415 / 50	3 / 4 / 380-415 / 50	3 / 4 / 380-415 / 50	3 / 4 / 380-415 / 50
Intensité absorbée nominale	Froid	A	54,8	55,6	58,9	62	65,7	69,1
	Chaud	A	54,8	56	59,2	59,9	63,1	67,6
Intensité absorbée maximum		A	118,2	118,2	126,9	135,8	139,4	142,5
Disjoncteur*		A	125	125	125	125	150	150
Câble d'alimentation*		mm²	5xG50²	5xG50²	5xG50²	5xG50²	5xG70²	5xG70²
Bus de communication		mm²	0,75 ~ 1,5	0,75 ~ 1,5	0,75 ~ 1,5	0,75 ~ 1,5	0,75 ~ 1,5	0,75 ~ 1,5
Caractéristiques frigorifiques								
Type et quantité de compresseurs		-	Scroll DC Inverter x 4	Scroll DC Inverter x 4	Scroll DC Inverter x 5	Scroll DC Inverter x 5	Scroll DC Inverter x 5	Scroll DC Inverter x 5
Longueur max. entre U. Ext. et U. Int.**		m	200 (220)	200 (220)	200 (220)	200 (220)	200 (220)	200 (220)
Dénivelé max. entre U. Ext et U. Int.***		m	110 (40)	110 (40)	110 (40)	110 (40)	110 (40)	110 (40)
Réfrigérant	Type	-	R410A	R410A	R410A	R410A	R410A	R410A
	Charge d'usine	kg	19,4	21,6	21,3	22,6	22,3	22,3
Raccords frigorifiques	Liquide	Φ pouces (mm)	3/4 (19,05)	3/4 (19,05)	3/4 (19,05)	3/4 (19,05)	3/4 (19,05)	3/4 (19,05)
	Gaz	Φ pouces (mm)	1 5/8 (41,28)	1 5/8 (41,28)	1 5/8 (41,28)	1 5/8 (41,28)	1 5/8 (41,28)	1 5/8 (41,28)
	Gaz Chaud	Φ pouces (mm)	1 3/8 (34,92)	1 3/8 (34,92)	1 3/8 (34,92)	1 3/8 (34,92)	1 3/8 (34,92)	1 3/8 (34,92)

Conforme à la norme d'essai EN14511

Remarques :

* Valeurs données à titre indicatif. La pose et la section des câbles et des conducteurs sont soumises à la norme NFC15-100 et NFC14-100. Les appareils Samsung sont prévus pour fonctionner avec une tension résiduelle, entre neutre et terre, inférieure ou égale à 5 volts. ** Longueur max. réelle (Longueur max. équivalente). *** U. Ext. au dessus des U.Int. (U. Ext. en dessous des U.Int.)



AM580/600/620/640/660FXVAGR/EU

Gamme			DVM-S 3 tubes réversible Inverter				
Puissance	CV		58	60	62	64	66
Nombre d'Unités Extérieures			3	3	3	3	3
Référence combinaison			AM580FXVAGR/EU	AM600FXVAGR/EU	AM620FXVAGR/EU	AM640FXVAGR/EU	AM660FXVAGR/EU
Référence Module Inverter 1			AM140FXVAGR/EU	AM160FXVAGR/EU	AM200FXVAGR/EU	AM200FXVAGR/EU	AM220FXVAGR/EU
Référence Module Inverter 2			AM220FXVAGR/EU	AM220FXVAGR/EU	AM220FXVAGR/EU	AM220FXVAGR/EU	AM220FXVAGR/EU
Référence Module Inverter 3			AM220FXVAGR/EU	AM220FXVAGR/EU	AM220FXVAGR/EU	AM220FXVAGR/EU	AM220FXVAGR/EU
Référence Module Inverter 4			-	-	-	-	-
Nombre d'unités intérieures connectables (ERV et MCU compris)	Maximum		80	80	80	80	80
Performances frigorifiques							
Froid	Puissance Froid	kW	163,2	168,2	173,6	179,2	184,8
	Puissance absorbée Froid	kW	43,6	45,7	47,73	49,89	52,05
	EER	-	3,74	3,68	3,64	3,59	3,55
	ESEER	-	6,51	6,43	6,46	6,35	6,25
	Total indices puissance Froid mini - maxi (50 % - 130 %)	kW	81,6 - 212,1	84,1 - 218,6	86,8 - 225,6	89,6 - 232,9	92,4 - 240,2
Chaud	Plage de fonctionnement	°C BS	-15 ~ 48	-15 ~ 48	-15 ~ 48	-15 ~ 48	-15 ~ 48
	Puissance Chaud à +7°C	kW	183,6	188,6	195,3	201,6	207,9
	Puissance absorbée Chaud +7°C	kW	42,9	44,9	44,5	47,3	50,1
	COP à +7°C	-	4,28	4,2	4,39	4,26	4,15
	Total indices puissance Chaud mini - maxi (50 % - 130 %)	kW	91,8 - 238,6	94,3 - 245,1	97,6 - 253,8	100,8 - 262	103,9 - 270,2
	Puissance Chaud à -5°C	kW	179,9	185,8	193,9	198,8	203,7
	Puissance Chaud à -7°C	kW	175,9	182,1	190,9	194,9	198,9
Plage de fonctionnement	°C BH	-20 ~ 24	-20 ~ 24	-20 ~ 24	-20 ~ 24	-20 ~ 24	
Caractéristiques techniques							
Ventilateur	Type	-	Axial	Axial	Axial	Axial	Axial
	Puissance absorbée (xn)		(620 x 2) x 3	(620 x 2) x 3	(620 x 2) x 3	(620 x 2) x 3	(620 x 2) x 3
	Débit d'air	m³/h	15600 + 17700	15600 + 17700	16500 x 2 + 17700	16500 + 17700 x 2	17700 x 3
	Pression statique disponible - Maxi	Pa	80	80	80	80	80
Dimensions (L x H x P)	mm	(1,295 x 1,695 x 765) x 3	(1,295 x 1,695 x 765) x 3	(1,295 x 1,695 x 765) x 3	(1,295 x 1,695 x 765) x 3	(1,295 x 1,695 x 765) x 3	
Poids	kg	241 + 306 x 2	284 + 306 x 2	306 x 3	306 x 3	306 x 3	
Niveaux sonores							
Pression sonore à 1 m			71	71	71	71	72
Puissance sonore			92	92	93	93	94
Caractéristiques électriques							
Alimentation électrique		Φ / # / V / Hz	3 / 4 / 380-415 / 50	3 / 4 / 380-415 / 50	3 / 4 / 380-415 / 50	3 / 4 / 380-415 / 50	3 / 4 / 380-415 / 50
Intensité absorbée nominale	Froid	A	69,9	73,2	76,6	80	83,4
	Chaud	A	68,8	72	71,4	75,9	80,4
Intensité absorbée maximum		A	142,5	151,2	160,6	163,7	166,8
Disjoncteur*		A	150	150	200	200	200
Câble d'alimentation*		mm²	5xG70²	5xG70²	5xG120²	5xG120²	5xG120²
Bus de communication		mm²	0,75 ~ 1,5	0,75 ~ 1,5	0,75 ~ 1,5	0,75 ~ 1,5	0,75 ~ 1,5
Caractéristiques frigorifiques							
Type et quantité de compresseurs		-	Scroll DC Inverter x 5	Scroll DC Inverter x 6	Scroll DC Inverter x 6	Scroll DC Inverter x 6	Scroll DC Inverter x 6
Longueur max. entre U. Ext. et U. Int.**		m	200 (220)	200 (220)	200 (220)	200 (220)	200 (220)
Dénivelé max. entre U. Ext et U/ Int.***		m	110 (40)	110 (40)	110 (40)	110 (40)	110 (40)
Réfrigérant	Type	-	R410A	R410A	R410A	R410A	R410A
	Charge d'usine	kg	24,5	24,2	25,2	25,2	25,2
Raccords frigorifiques	Liquide	Φ pouces (mm)	3/4 (19,05)	3/4 (19,05)	7/8 (22,22)	7/8 (22,22)	7/8 (22,22)
	Gaz	Φ pouces (mm)	1 5/8 (41,28)	1 5/8 (41,28)	2 1/8 (53,98)	2 1/8 (53,98)	2 1/8 (53,98)
	Gaz Chaud	Φ pouces (mm)	1 3/8 (34,92)	1 3/8 (34,92)	1 5/8 (41,28)	1 5/8 (41,28)	1 5/8 (41,28)

Conforme à la norme d'essai EN14511

Remarques :

* Valeurs données à titre indicatif. La pose et la section des câbles et des conducteurs sont soumises à la norme NF.C15-100 et NF.C14-100. Les appareils Samsung sont prévus pour fonctionner avec une tension résiduelle, entre neutre et terre, inférieure ou égale à 5 volts. ** Longueur max. réelle (Longueur max. équivalente). *** U. Ext. au dessus des U.Int. (U. Ext. en dessous des U.Int.). **** Plus de détails sur la certification sur www.eurovent-certification.com.

SYSTÈME 3 TUBES RÉVERSIBLE INVERTER DVM-S



AM680FXVAGR/EU



AM700/720/740FXVAGR/EU

Gamme		DVM-S 3 tubes réversible Inverter				
Puissance	CV	68	70	72	74	
Nombre d'Unités Extérieures		4	4	4	4	
Référence combinaison		AM680FXVAGR/EU	AM700FXVAGR/EU	AM720FXVAGR/EU	AM740FXVAGR/EU	
Référence Module Inverter 1		AM120FXVAGR/EU	AM120FXVAGR/EU	AM120FXVAGR/EU	AM120FXVAGR/EU	
Référence Module Inverter 2		AM120FXVAGR/EU	AM140FXVAGR/EU	AM160FXVAGR/EU	AM180FXVAGR/EU	
Référence Module Inverter 3		AM220FXVAGR/EU	AM220FXVAGR/EU	AM220FXVAGR/EU	AM220FXVAGR/EU	
Référence Module Inverter 4		AM220FXVAGR/EU	AM220FXVAGR/EU	AM220FXVAGR/EU	AM220FXVAGR/EU	
Nombre d'unités intérieures connectables (ERV et MCU compris)	Maximum	80	80	80	80	
Performances frigorifiques						
Froid	Puissance Froid	kW	190,4	196,8	201,8	207,2
	Puissance absorbée Froid	kW	51,5	52	54,1	55,98
	EER	-	3,7	3,78	3,73	3,7
	ESEER	-	6,64	6,64	6,58	6,53
	Total indices puissance Froid mini - maxi (50 % - 130 %)	kW	95,2 - 247,5	98,4 - 255,8	100,9 - 262,3	103,6 - 269,3
Chaud	Plage de fonctionnement	°C BS	-15 ~ 48	-15 ~ 48	-15 ~ 48	-15 ~ 48
	Puissance Chaud à +7°C	kW	214,2	221,4	226,4	233,1
	Puissance absorbée Chaud +7°C	kW	50,8	51,6	53,6	54
	COP à +7°C	-	4,22	4,29	4,22	4,32
	Total indices puissance Chaud mini - maxi (50 % - 130 %)	kW	107,1 - 278,4	110,7 - 287,8	113,2 - 294,3	116,55 - 303
	Puissance Chaud à -5°C	kW	210,6	217,3	223,2	229,9
	Puissance Chaud à -7°C	kW	205,6	212,4	218,6	225,2
Plage de fonctionnement	°C BH	-20 ~ 24	-20 ~ 24	-20 ~ 24	-20 ~ 24	
Caractéristiques techniques						
Ventilateur	Type	-	Axial	Axial	Axial	Axial
	Puissance absorbée (xn)		(400 x 1) x 2 + (620 x 2) x 2	400 x 1 + (620 x 2) x 3	400 x 1 + (620 x 2) x 3	400 x 1 + (620 x 2) x 3
	Débit d'air	m³/h	11400 x 2 + 17700 x 2	11400 + 15600 + 17700 x 2	11400 + 15600 + 17700 x 2	11400 + 16200 + 17700 x 2
	Pression statique disponible - Maxi	Pa	80	80	80	80
Dimensions (L x H x P)	mm	(880 x 1,695 x 765) x 2 + (1,295 x 1,695 x 765) x 2	880 x 1,695 x 765 + (1,295 x 1,695 x 765) x 3	880 x 1,695 x 765 + (1,295 x 1,695 x 765) x 3	880 x 1,695 x 765 + (1,295 x 1,695 x 765) x 3	
Poids	kg	195 x 2 + 306 x 2	195 + 241 + 306 x 2	195 + 284 + 306 x 2	195 + 306 x 3	
Niveaux sonores						
Pression sonore à 1 m	dB(A)	71	71	71	71	
Puissance sonore	dB(A)	93	93	93	93	
Caractéristiques électriques						
Alimentation électrique	Φ / # / V / Hz	3 / 4 / 380-415 / 50	3 / 4 / 380-415 / 50	3 / 4 / 380-415 / 50	3 / 4 / 380-415 / 50	
Intensité absorbée nominale	Froid	A	82,6	83,4	86,7	89,8
	Chaud	A	81,6	82,8	86	86,7
Intensité absorbée maximum	A	173,8	173,8	182,5	191,4	
Disjoncteur*	A	200	200	200	200	
Câble d'alimentation*	mm²	5xG120²	5xG120²	5xG120²	5xG120²	
Bus de communication	mm²	0,75 ~ 1,5	0,75 ~ 1,5	0,75 ~ 1,5	0,75 ~ 1,5	
Caractéristiques frigorifiques						
Type et quantité de compresseurs	-	Scroll DC Inverter x 6	Scroll DC Inverter x 6	Scroll DC Inverter x 7	Scroll DC Inverter x 7	
Longueur max. entre U. Ext. et U. Int.**	m	200 (220)	200 (220)	200 (220)	200 (220)	
Dénivelé max. entre U. Ext et U/ Int.***	m	110 (40)	110 (40)	110 (40)	110 (40)	
Réfrigérant	Type	-	R410A	R410A	R410A	
	Charge d'usine	kg	27,8	30	29,7	31
Raccords frigorifiques	Liquide	Φ pouces (mm)	7/8 (22,22)	7/8 (22,22)	7/8 (22,22)	7/8 (22,22)
	Gaz	Φ pouces (mm)	2 1/8 (53,98)	2 1/8 (53,98)	2 1/8 (53,98)	2 1/8 (53,98)
	Gaz Chaud	Φ pouces (mm)	1 5/8 (41,28)	1 5/8 (41,28)	1 5/8 (41,28)	1 5/8 (41,28)

Conforme à la norme d'essai EN14511

Remarques :

* Valeurs données à titre indicatif. La pose et la section des câbles et des conducteurs sont soumises à la norme NFC15-100 et NFC14-100. Les appareils Samsung sont prévus pour fonctionner avec une tension résiduelle, entre neutre et terre, inférieure ou égale à 5 volts. ** Longueur max. réelle (Longueur max. équivalente). *** U. Ext. au dessus des U.Int. (U. Ext. en dessous des U.Int.)



AM760/780FXVAGR/EU



AM800FXVAGR/EU

Gamme		DVM-S 3 tubes réversible Inverter			
Puissance		CV	76	78	80
Nombre d'Unités Extérieures			4	4	4
Référence combinaison			AM760FXVAGR/EU	AM780FXVAGR/EU	AM800FXVAGR/EU
Référence Module Inverter 1			AM120FXVAGR/EU	AM120FXVAGR/EU	AM140FXVAGR/EU
Référence Module Inverter 2			AM200FXVAGR/EU	AM220FXVAGR/EU	AM220FXVAGR/EU
Référence Module Inverter 3			AM220FXVAGR/EU	AM220FXVAGR/EU	AM220FXVAGR/EU
Référence Module Inverter 4			AM220FXVAGR/EU	AM220FXVAGR/EU	AM220FXVAGR/EU
Nombre d'unités intérieures connectables (ERV et MCU compris)		Maximum	80	80	80
Performances frigorifiques					
Froid	Puissance Froid	kW	212,8	218,4	224,8
	Puissance absorbée Froid	kW	58,29	60,45	60,95
	EER	-	3,65	3,61	3,69
	ESEER	-	6,52	6,45	6,44
	Total indices puissance Froid mini - maxi (50 % - 130 %)	kW	106,4 - 276,6	109,2 - 283,9	112,4 - 292,2
Chaud	Plage de fonctionnement	°C BS	-15 ~ 48	-15 ~ 48	-15 ~ 48
	Puissance Chaud à +7°C	kW	239,4	245,7	252,9
	Puissance absorbée Chaud +7°C	kW	56	58,8	59,6
	COP à +7°C	-	4,28	4,18	4,24
	Total indices puissance Chaud mini - maxi (50 % - 130 %)	kW	119,7 - 311,2	122,85 - 319,4	126,4 - 328,7
	Puissance Chaud à -5°C	kW	236,2	241,1	247,8
	Puissance Chaud à -7°C	kW	231,4	235,4	242,2
Plage de fonctionnement	°C BH	-20 ~ 24	-20 ~ 24	-20 ~ 24	
Caractéristiques techniques					
Ventilateur	Type	-	Axial	Axial	Axial
	Puissance absorbée (xn)		400 x 1 + (620 x 2) x 3	400 x 1 + (620 x 2) x 3	(620 x 2) x 4
	Débit d'air	m³/h	11400 + 16500 + 17700 x 2	11400 + 17700 x 3	15600 + 17700 x 3
	Pression statique disponible - Maxi	Pa	80	80	80
Dimensions (L x H x P)	mm	880 x 1,695 x 765 + (1,295 x 1,695 x 765) x 3	880 x 1,695 x 765 + (1,295 x 1,695 x 765) x 3	(1,295 x 1,695 x 765) x 4	
Poids	kg	195 + 306 x 3	195 + 306 x 3	241 + 306 x 3	
Niveaux sonores					
Pression sonore à 1 m		dB(A)	72	72	72
Puissance sonore		dB(A)	94	94	94
Caractéristiques électriques					
Alimentation électrique		Φ / # / V / Hz	3 / 4 / 380-415 / 50	3 / 4 / 380-415 / 50	3 / 4 / 380-415 / 50
Intensité absorbée nominale	Froid	A	93,5	96,9	97,7
	Chaud	A	89,9	94,4	95,6
Intensité absorbée maximum		A	195	198,1	198,1
Disjoncteur*		A	200	200	200
Câble d'alimentation*		mm²	5xG120²	5xG120²	5xG120²
Bus de communication		mm²	0,75 ~ 1,5	0,75 ~ 1,5	0,75 ~ 1,5
Caractéristiques frigorifiques					
Type et quantité de compresseurs		-	Scroll DC Inverter x 7	Scroll DC Inverter x 7	Scroll DC Inverter x 7
Longueur max. entre U. Ext. et U. Int.**		m	200 (220)	200 (220)	200 (220)
Dénivelé max. entre U. Ext et U/ Int.***		m	110 (40)	110 (40)	110 (40)
Réfrigérant	Type	-	R410A	R410A	R410A
	Charge d'usine	kg	30,7	30,7	32,9
Raccords frigorifiques	Liquide	Φ pouces (mm)	7/8 (22,22)	7/8 (22,22)	7/8 (22,22)
	Gaz	Φ pouces (mm)	2 1/8 (53,98)	2 1/8 (53,98)	2 1/8 (53,98)
	Gaz Chaud	Φ pouces (mm)	1 5/8 (41,28)	1 5/8 (41,28)	1 5/8 (41,28)

Conforme à la norme d'essai EN14511

Remarques :

* Valeurs données à titre indicatif. La pose et la section des câbles et des conducteurs sont soumises à la norme NF.C15-100 et NF.C14-100. Les appareils Samsung sont prévus pour fonctionner avec une tension résiduelle, entre neutre et terre, inférieure ou égale à 5 volts. ** Longueur max. réelle (Longueur max. équivalente). *** U. Ext. au dessus des U.Int. (U. Ext. en dessous des U.Int.). **** Plus de détails sur la certification sur www.eurovent-certification.com.

/ SYSTÈME 2 TUBES RÉVERSIBLE INVERTER DVM-S

/ Plan d'encombrement

AM080/100/120FXVAGR/EU

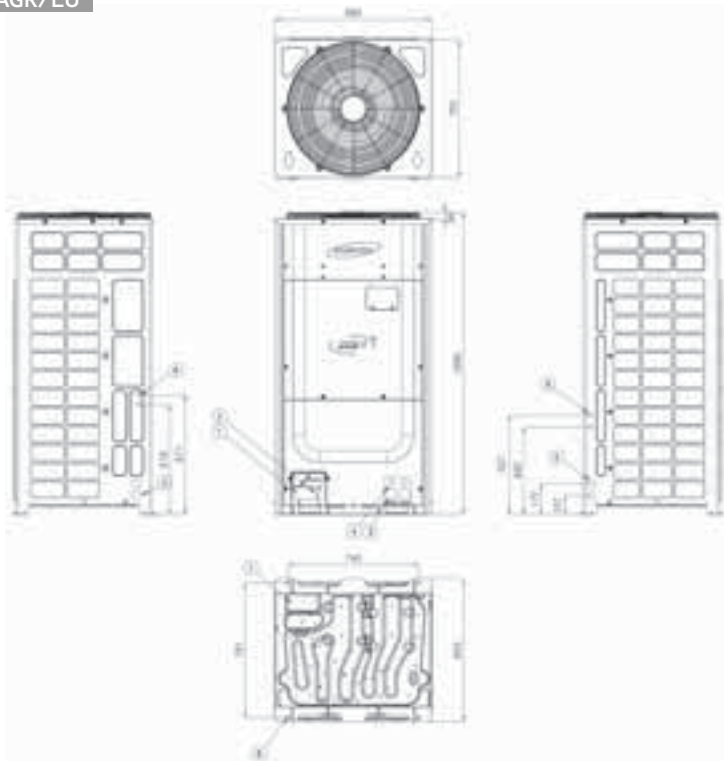

- 1 - Connexion ligne gaz
- 2 - Connexion ligne liquide
- 3 et 5 - Alimentation
- 4 et 6 - Bus de communication
- 7 - Passage ligne gaz liquide
- 8 - Trous de fixation

AM140/160/180/200/220FXVAGR/EU

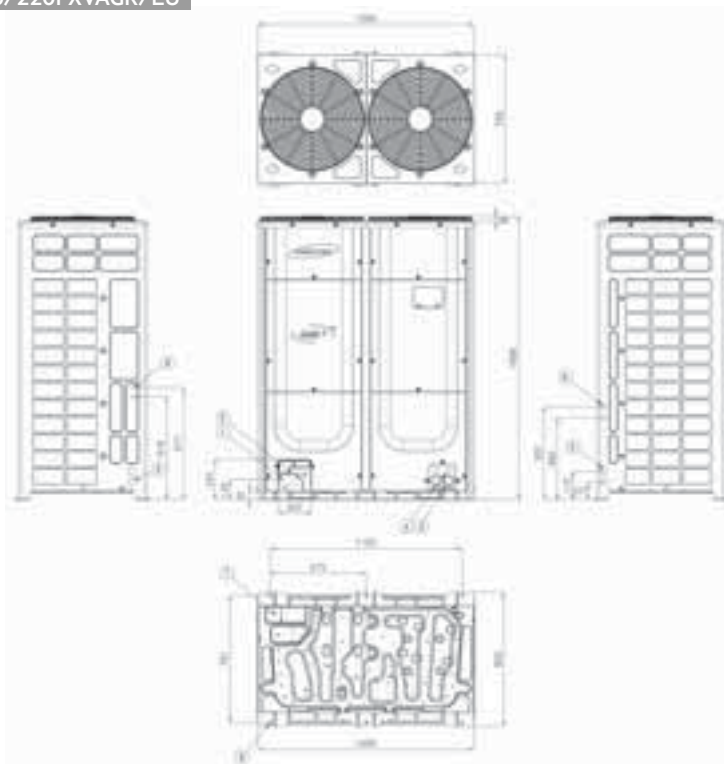

- 1 - Connexion ligne gaz
- 2 - Connexion ligne liquide
- 3 et 5 - Alimentation
- 4 et 6 - Bus de communication
- 7 - Passage ligne gaz liquide
- 8 - Trous de fixation

SYSTÈME 3 TUBES RÉVERSIBLE INVERTER DVM-S

Plan d'encombrement

AM080/100/120FXVAGR/EU

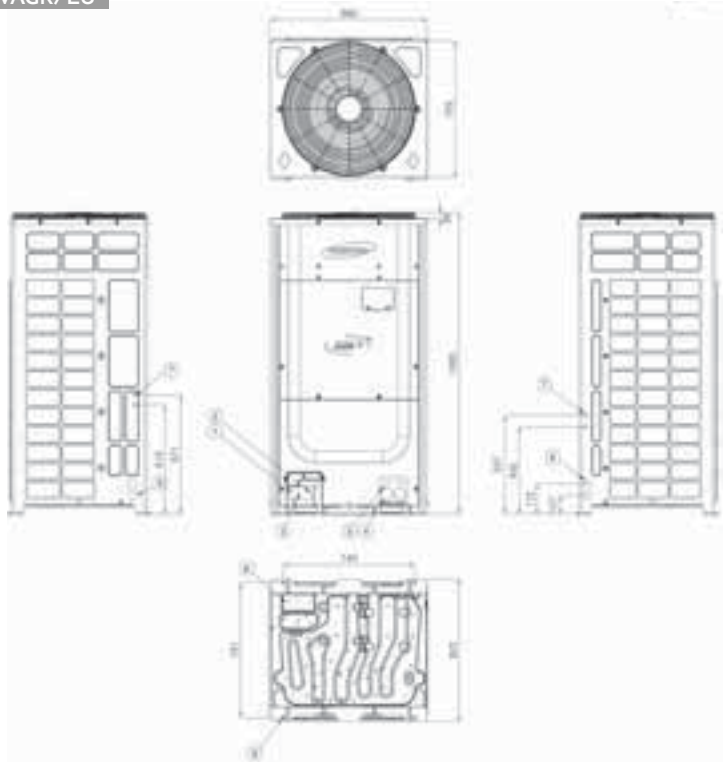

- 1 - Connexion ligne gaz
- 2 - Connexion gaz chaud
- 3 - Connexion ligne liquide
- 4 et 6 - Alimentation
- 5 et 7 - Bus de communication
- 8 - Passage ligne gaz liquide
- 9 - Trous de fixation

AM140/160/180/200/220FXVAGR/EU

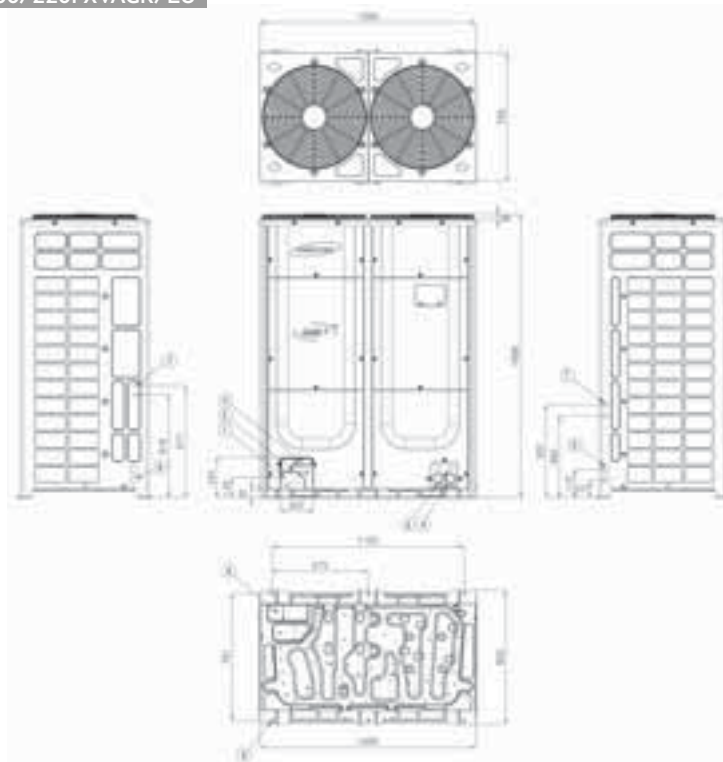

- 1 - Connexion ligne gaz
- 2 - Connexion gaz chaud
- 3 - Connexion ligne liquide
- 4 et 6 - Alimentation
- 5 et 7 - Bus de communication
- 8 - Passage ligne gaz liquide
- 9 - Trous de fixation

INSTALLATION D'UN SEUL MODULE

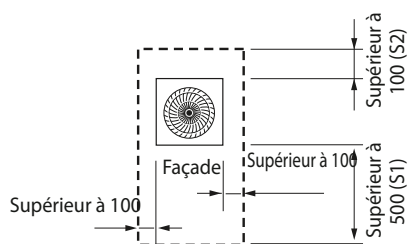

Cas 1

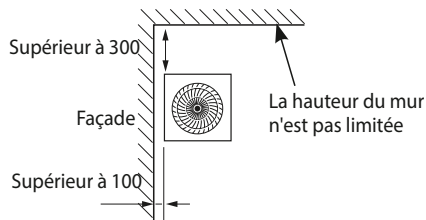

Cas 2

INSTALLATION DE PLUSIEURS MODULES

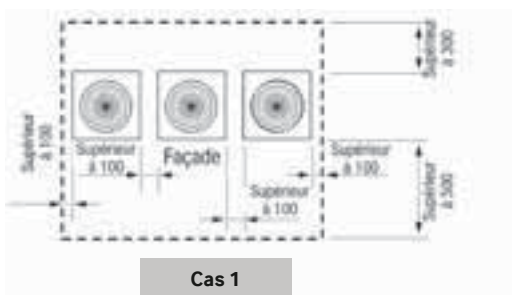

Cas 1

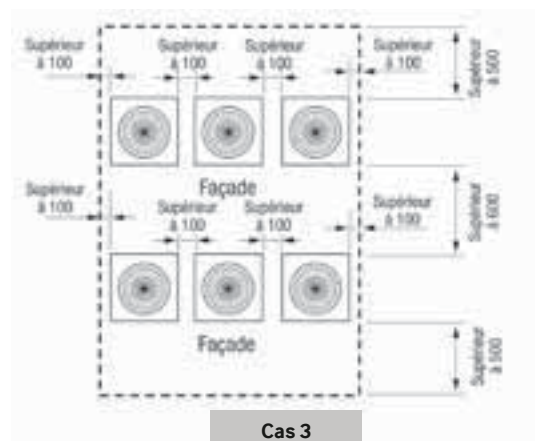

Cas 3

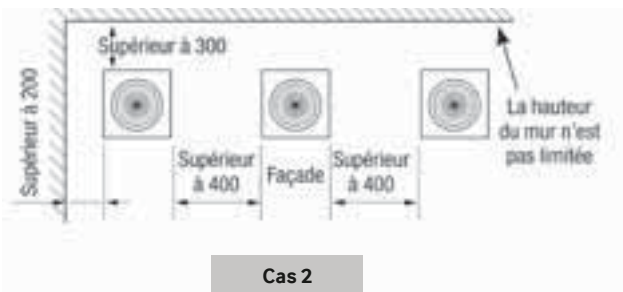

Cas 2

NOTES POUR LES CAS 1 ET 3

- La hauteur du mur sur la face avant ne doit pas dépasser 1500 mm.
- La hauteur du mur du côté de l'entrée d'air (face arrière) doit être inférieure ou égale à 500 mm.
- La hauteur du mur du côté latéral n'est pas limitée.
- Si la hauteur des murs à l'avant et à l'arrière dépasse les limites, il faudra prévoir un espace supplémentaire en plus de l'espace de maintenance (S1, S2) selon le calcul suivant :
 - sur la face avant : $S1 + h1/2$
 - sur la face arrière : $S2 + h2/2$

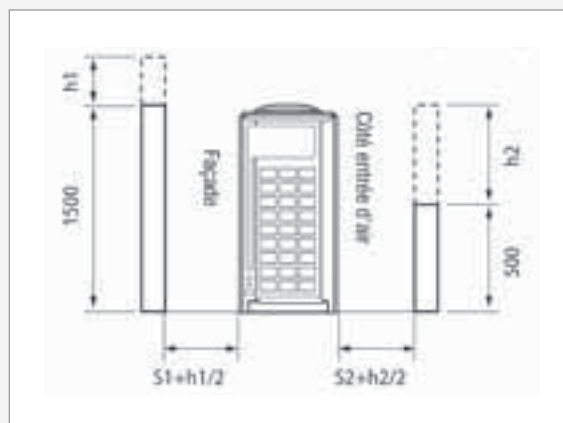

EXEMPLES DE SCHÉMAS FRIGORIFIQUES POSSIBLES AVEC LE DVM-S

/ DVM-S 2 tubes

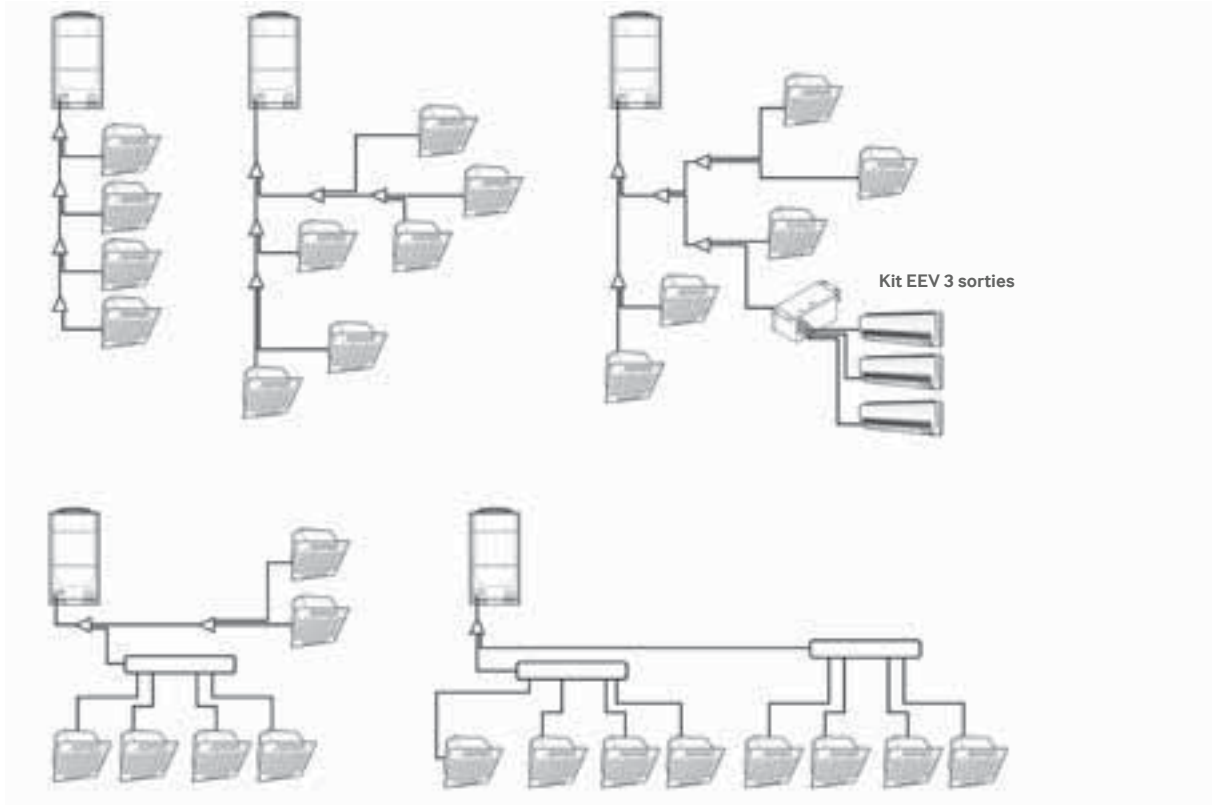

/ DVM-S 3 tubes

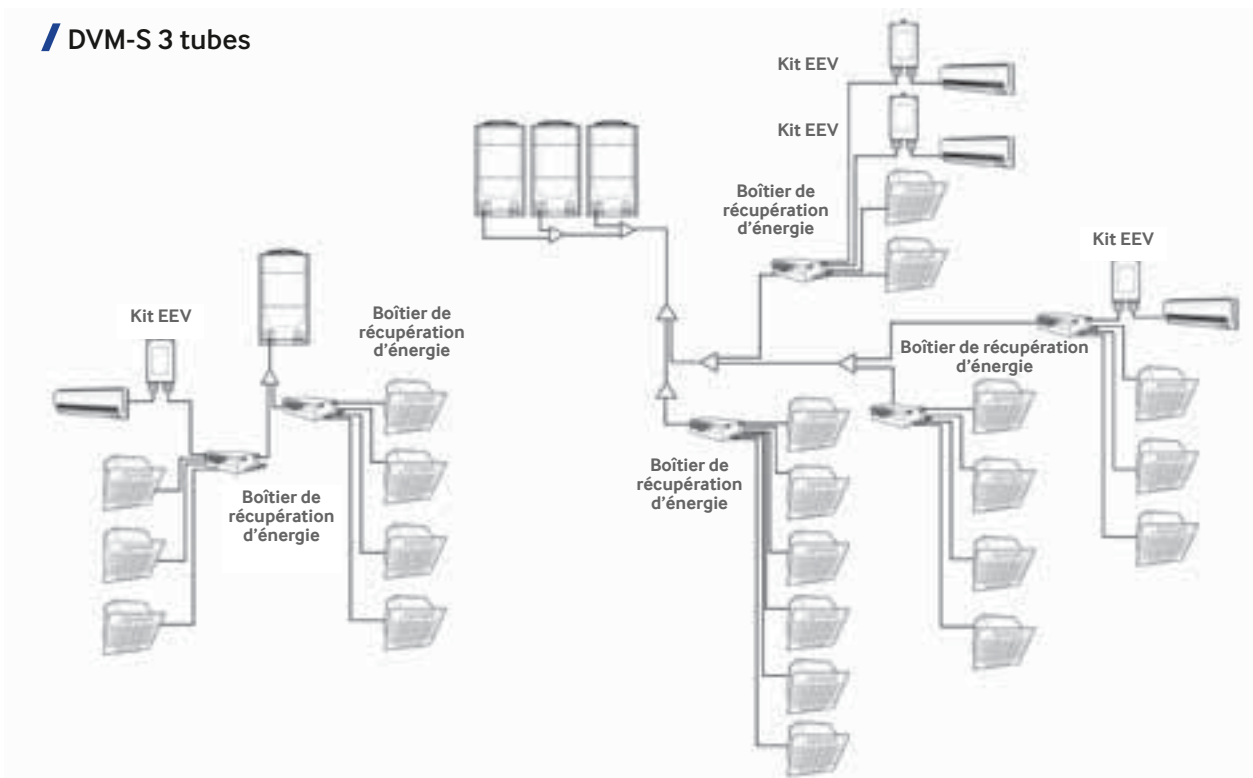

/ SCHÉMAS FRIGORIFIQUES POUR DVM-S 2 & 3 TUBES

INSTALLATION AVEC RACCORDS Y - DVM-S 2 TUBES

Exemple d'installation

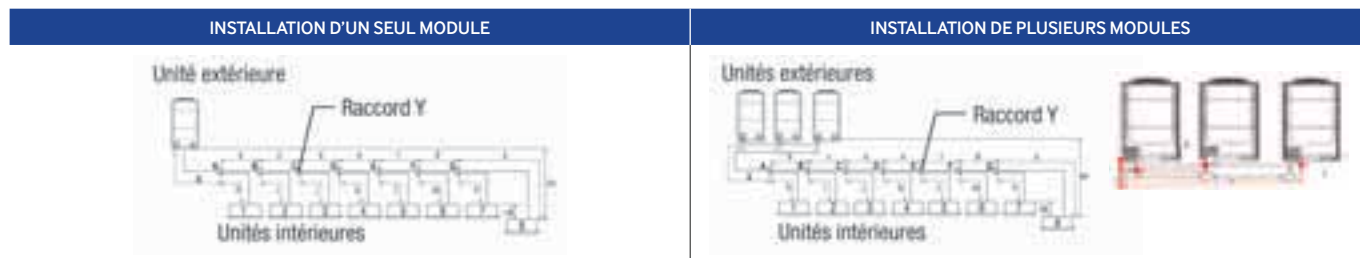

- Longueur de tuyauterie totale = $a+b+c+d+e+f+g+p+h+i+j+k+l+m+n+p \leq 1000$ m
- Longueur maxi réelle = $a+b+c+d+e+f+g+p \leq 200$ m
- Longueur maxi équivalente* = $a+b+c+d+e+f+g+p \leq 220$ m
- Longueur maxi après la 1^{ère} dérivation = $b+c+d+e+f+g+p \leq 45$ m (90 m^{***})
- Longueur réelle maxi entre plusieurs modules = $r \leq 10$ m, $s \leq 10$ m, $t \leq 10$ m
- Longueur réelle équivalente* entre plusieurs modules = $r \leq 13$ m, $s \leq 13$ m, $t \leq 13$ m
- Longueur maxi entre Kit EEV (2 ou 3 sorties) et U. Int. = 20 m maxi.
- Longueur maxi entre Kit EEV (1 sortie) et U. Int. = 3 m maxi.
- Dénivelé maxi entre U. Ext. / U. Int. la plus basse** = $H1 \leq 110$ m ($H1 \leq 40$ m)
- Dénivelé maxi entre U. Int. / U. Int. = $H2 \leq 50$ m

INSTALLATION AVEC RACCORDS Y ET COLLECTEURS - DVM-S 2 TUBES

Exemple d'installation

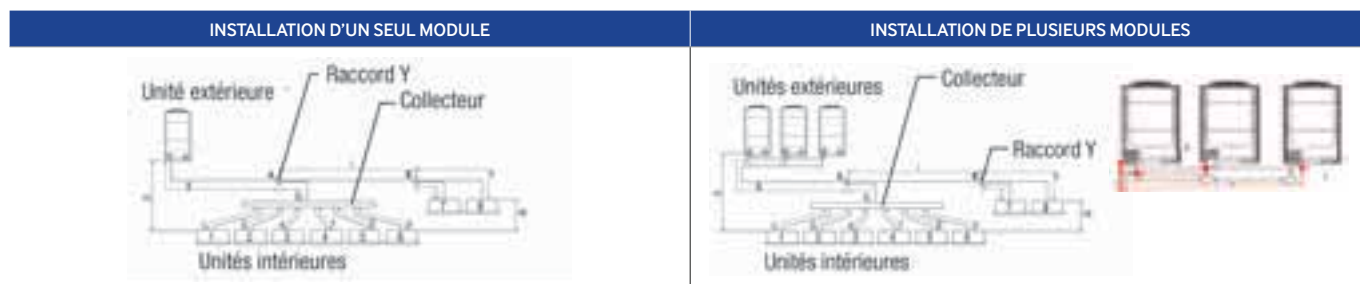

- Longueur de tuyauterie totale = $a+b+c+d+e+f+g+p+h+i+j+k \leq 1000$ m
- Longueur maxi réelle = $a+b+h \leq 200$ m ou selon configuration $a+i+k \leq 200$ m
- Longueur maxi équivalente* = $a+b+h \leq 200$ m ou selon configuration $a+i+k \leq 200$ m
- Longueur maxi après la 1^{ère} dérivation = $b+h \leq 45$ m (90m^{***}) ou selon configuration $i+k \leq 45$ m (90 m^{***})
- Longueur réelle maxi entre plusieurs modules = $r \leq 10$ m, $s \leq 10$ m, $t \leq 10$ m
- Longueur réelle équivalente* entre plusieurs modules = $r \leq 13$ m, $s \leq 13$ m, $t \leq 13$ m
- Longueur maxi entre Kit EEV (2 ou 3 sorties) et U. Int. = 20 m maxi.
- Longueur maxi entre Kit EEV (1 sortie) et U. Int. = 3 m maxi.
- Dénivelé maxi entre U. Ext. / U. Int. la plus éloignée** = $H1 \leq 110$ m ($H1 \leq 40$ m)
- Dénivelé maxi entre U. Int. / U. Int. = $H2 \leq 50$ m

* Longueur équivalente : Raccord Y = 0,5 m ; Collecteur = 1 m

** U. Ext. au dessus des U.Int. (U. Ext. en-dessous des U.Int.) - Au-delà de 50 m, il est nécessaire d'utiliser le Kit PDM (Kit de modulation de chute de pression).

*** Longueur applicable sous conditions de modification des diamètres de liaisons frigorifiques et longueurs intermédiaires - Se référer aux manuels techniques pour plus de renseignements.

INSTALLATION AVEC RACCORDS Y - DVM-S 3 TUBES

Exemple d'installation

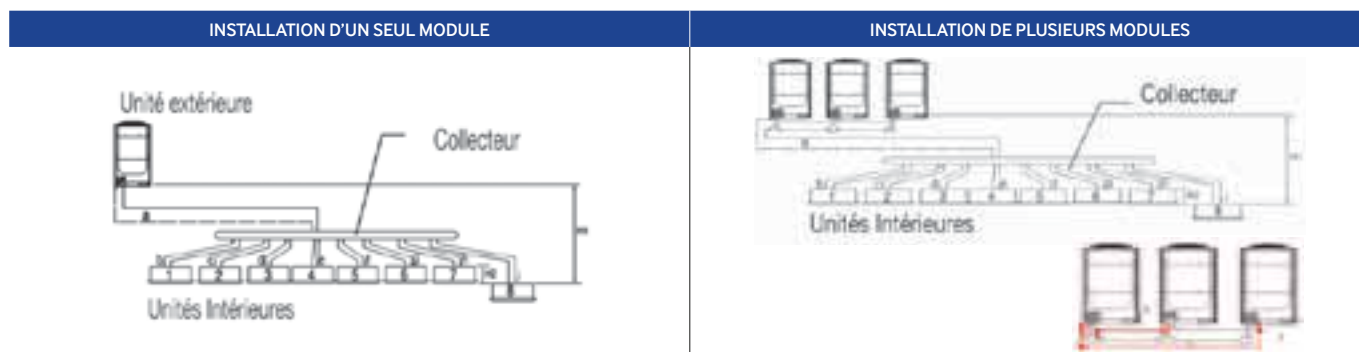

- Longueur de tuyauterie totale = $a+b+c+d+e+f+g+p+h+i \leq 1000$ m
- Longueur maxi réelle = $a+i+k \leq 200$ m
- Longueur maxi équivalente* = $a+b+h \leq 200$ m ou selon configuration $a+i+k \leq 200$ m
- Longueur maxi après la 1^{ère} dérivation = $i \leq 45$ m (90 m^{***})
- Longueur réelle maxi entre plusieurs modules = $r \leq 10$ m, $s \leq 10$ m, $t \leq 10$ m
- Longueur réelle équivalente* entre plusieurs modules = $r \leq 13$ m, $s \leq 13$ m, $t \leq 13$ m
- Longueur maxi entre Kit EEV (2 ou 3 sorties) et U. Int. = 20 m maxi.
- Longueur maxi entre Kit EEV (1 sortie) et U. Int. = 3 m maxi.
- Dénivelé maxi entre U. Ext. / U. Int. la plus éloignée** = $H1 \leq 110$ m ($H1 \leq 40$ m)
- Dénivelé maxi entre U. Int. / U. Int. = $H2 \leq 50$ m

INSTALLATION AVEC RACCORDS Y ET COLLECTEURS - DVM-S 3 TUBES

Exemple d'installation

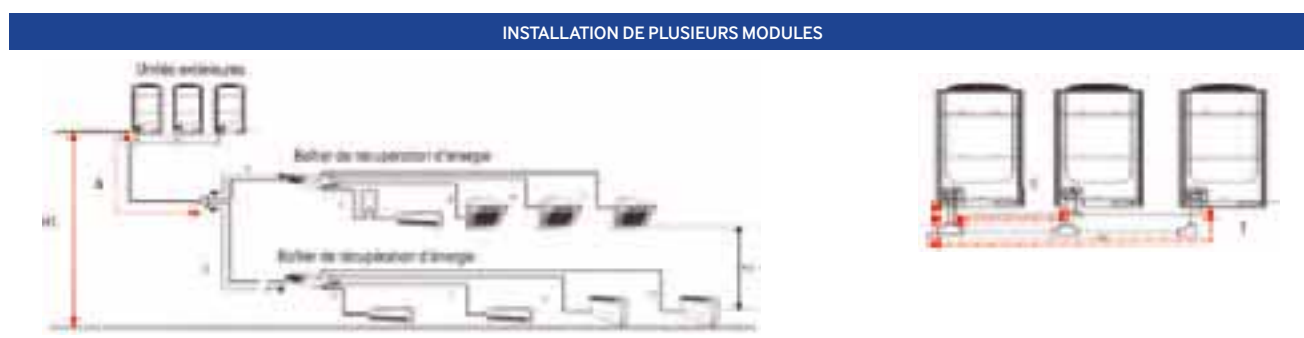

- Longueur de tuyauterie totale = $a+b+c+d+e+f+g+p+h+i+j+m \leq 1000$ m
- Longueur maxi réelle = $a+b+h \leq 200$ m ou selon configuration $a+i+k \leq 200$ m
- Longueur maxi équivalente* = $a+b+c+f \leq 220$ m ou selon configuration $a+g+m \leq 220$ m
- Longueur maxi après la 1^{ère} dérivation = $b+f \leq 45$ m (90 m^{***}) ou selon configuration $g+m \leq 45$ m (90 m^{***})
- Longueur réelle maxi entre plusieurs modules = $r \leq 10$ m, $s \leq 10$ m, $t \leq 10$ m
- Longueur réelle équivalente* entre plusieurs modules = $r \leq 13$ m, $s \leq 13$ m, $t \leq 13$ m
- Longueur maxi entre Kit EEV (2 ou 3 sorties) et U. Int. = 20 m maxi.
- Longueur maxi entre Kit EEV (1 sortie) et U. Int. = 3 m maxi.
- Dénivelé maxi entre U. Ext. / U. Int. la plus éloignée** = $H1 \leq 110$ m ($H1 \leq 40$ m)
- Dénivelé maxi entre U. Int. / U. Int. = $H2 \leq 15$ m

* Longueur équivalente : Raccord Y = 0,5 m ; Collecteur = 1 m

** U. Ext. au dessus des U.Int. (U. Ext. en-dessous des U.Int.) - Au-delà de 50 m, il est nécessaire d'utiliser le Kit PDM (Kit de modulation de chute de pression).

*** Longueur applicable sous conditions de modification des diamètres de liaisons frigorifiques et longueurs intermédiaires - Se référer aux manuels techniques pour plus de renseignements.

SYSTEME 2 ET 3 TUBES REVERSIBLE INVERTER GROUPES EXTÉRIEURS DVM-S WATERGEO

SYSTÈME DVM-S WATER : INNOVATION ET PERFORMANCE

Le DVM-S Water est la solution de chauffage et de climatisation invisible et intégrée au bâtiment.



Les produit

- Produit tout-en-un : 2 et 3 tubes au choix lors de l'installation
- Nombreuses applications
- Maintien de puissance et hauts rendements
- Gestion intégrée du contrôleur de débit d'eau variable pour plus d'économie
- 100 % Inverter
- Disponible de 8 à 60 CV (21,6 à 189 kW Chaud)
- Jusqu'à 64 unités intérieures connectables
- Compacité du groupe pour une installation invisible à l'intérieur des bâtiments
- Large gamme d'unités intérieures
- Protocole de communication NASA

AUTRES FONCTIONS

- Redémarrage automatique
- Fonction autodiagnostic
- Fonction Pump-Out et Pump-Down : rapatriement du fluide dans le groupe ou unités intérieures pour la maintenance
- Fonction boîte noire : sauvegarde des 30 dernières minutes de fonctionnement

CHAMPS D'APPLICATION DU DVM-S WATERGEO



MAINTIEN DE PUISSANCE ET HAUTS RENDEMENTS

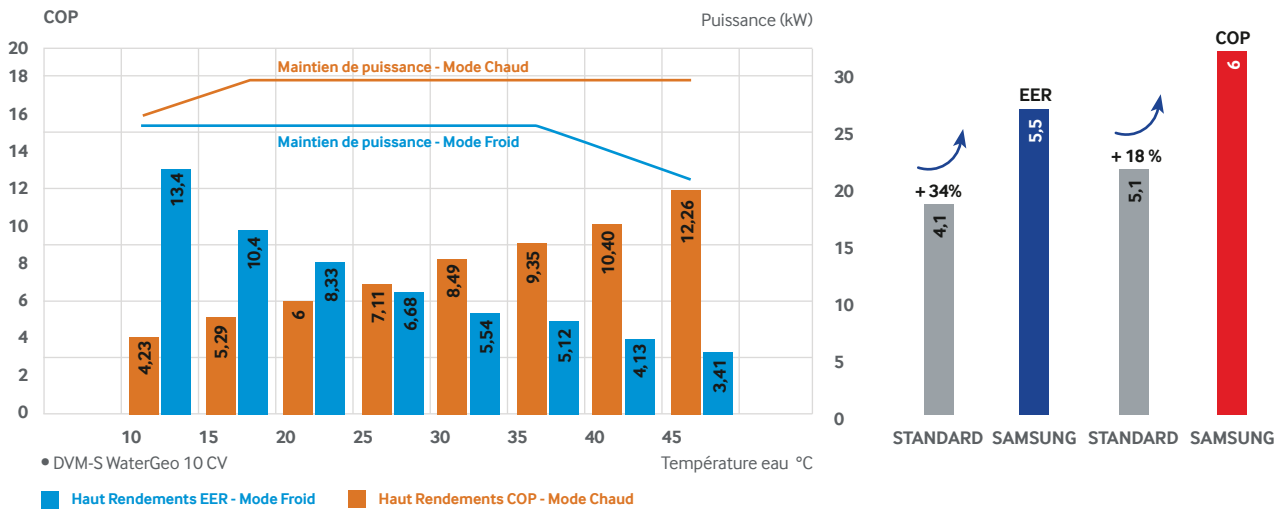

RÉGULATION INTÉGRÉE DE DÉBIT D'EAU VARIABLE POUR GROUPE À DÉTENTE DIRECTE

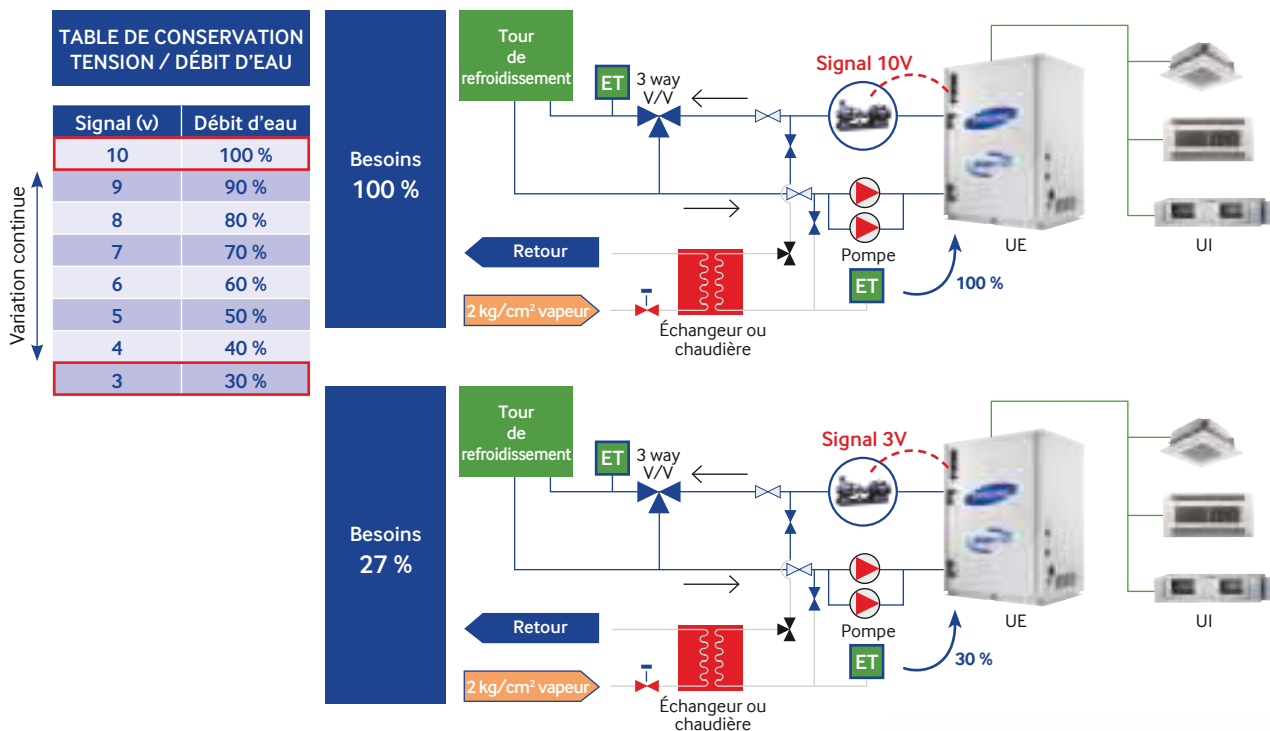

- Module de régulation intégrée
- Réduction de la consommation d'eau
- Moins de puissance électrique absorbée



COMPRESSEURS DC SCROLL INVERTER AVEC INJECTION DE VAPEUR AVEC SOUS-REFROIDISSEMENT À PLAQUES POUR PLUS DE PERFORMANCES

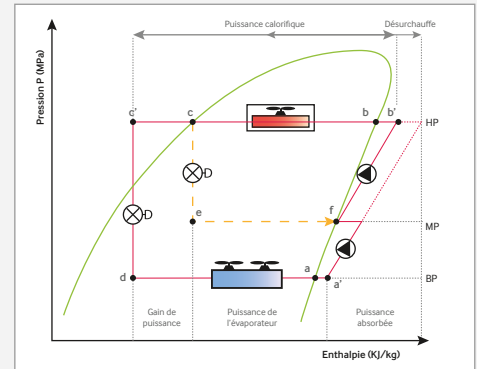
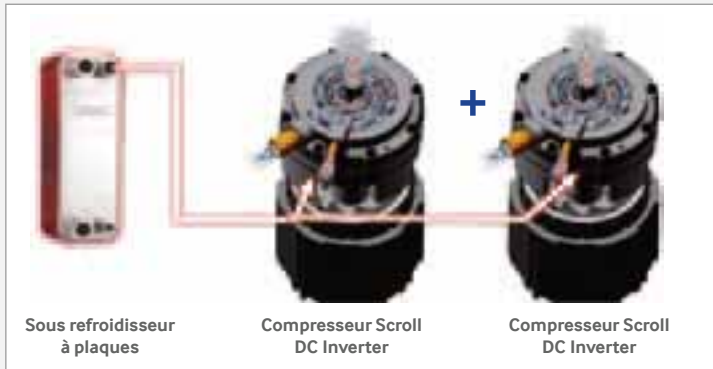

- Efficacité énergétique
- Maintien de la puissance en mode chauffage sur la boucle d'eau de 15 à 45 °C
- Chauffage et rafraîchissement rapides

SOUS-REFROIDISSEUR À PLAQUES HAUTS RENDEMENTS

Un nouvel échangeur à plaques pour le sous-refroidissement a été intégré au nouveau DVM-S pour ses hauts rendements énergétiques. En effet, il permet d'améliorer de 20 % l'efficacité énergétique et de 50 % les transferts de chaleur.

+20%*
Transfert de chaleur

+50%*
Efficacité énergétique

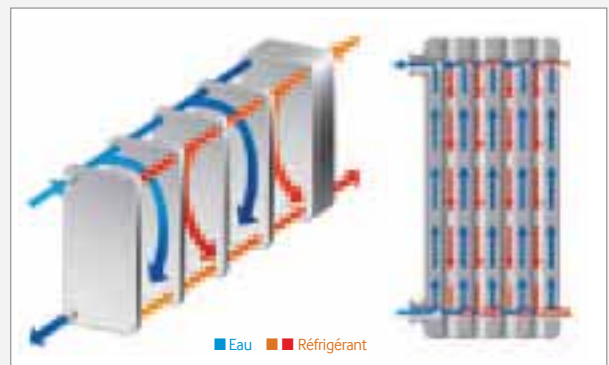

* Par rapport à une solution bi-tubulaire.

COMPRESSEUR DC SCROLL INVERTER AVEC INJECTION DE GAZ

Compresseur Scroll asymétrique

Refolement 2 1
Aspiration

Pertes de charges minimales dans le compresseur grâce à la synchronisation des phases d'aspiration et de refolement.

SAMSUNG

Compresseur Scroll symétrique

Aspiration 2 1 2 1
Aspiration

L'aspiration se faisant de deux côtés opposés, les turbulences occasionnées par les flux de réfrigérants opposés engendrent des pertes de charges importantes au refolement.

CONVENTIONNEL

INSTALLATION OPTIMISÉE ET FLEXIBILITÉ

LONGUEUR DE TUYAUTERIE ET DÉNIVELÉ MAXIMUM

Le système DVM-S Water peut s'installer dans tout type de bâtiment : il permet des longueurs maximales de tuyauterie de 170 mètres entre le groupe et l'unité intérieure la plus éloignée ainsi que 50 mètres de dénivelé, soit l'équivalent de 10 étages.



MISE EN SERVICE FACILITÉE

Grâce au mode autodiagnostic, le système de contrôle intelligent du DVM-S permet de faciliter la mise en service.



COMPACTITÉ DES GROUPES

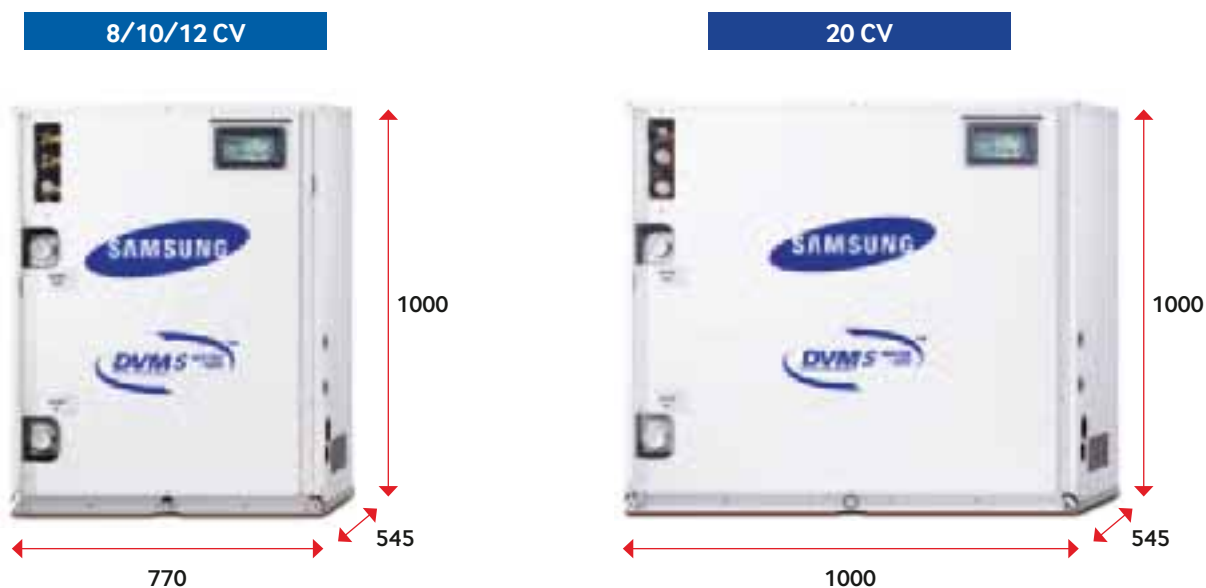

SOLUTION SILENCIEUSE



- Pas de gêne sonore grâce à l'absence de ventilateur
- Unité extérieure fermée hermétiquement
- Compresseurs isolés

ENCOMBREMENT RÉDUIT

Le système DVM-S a été développé afin d'optimiser son encombrement. Avec une empreinte au sol et un volume réduit, il est 30 % plus compact qu'un système conventionnel 20 CV composé de deux groupes de 10 CV. Vous réduisez ainsi l'espace nécessaire mais également les coûts de tuyauterie et valves nécessaires.

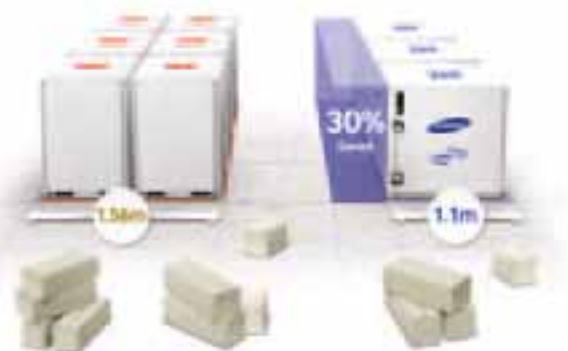

SYSTÈME 2 ET 3 TUBES RÉVERSIBLE INVERTER DVM-S WATERGEO



AM080/100/120FXWANR/EU

Gamme		DVM-S WaterGeo 2 et 3 tubes			
Puissance	CV	8	10	12	
Référence Module / Combinaison		AM080FXWANR/EU	AM100FXWANR/EU	AM120FXWANR/EU	
Nombre de modules		1	1	1	
Référence Module 1		AM080FXWANR/EU	AM100FXWANR/EU	AM120FXWANR/EU	
Référence Module 2		-	-	-	
Référence Module 3		-	-	-	
Nombre d'unités intérieures connectables (ERV et MCU compris)		Maximum	14	18	22
Performances frigorifiques					
Froid	Puissance Froid	kW	22,4	28	33,6
	Puissance absorbée Froid	kW	3,84	5,05	6,46
	EER	-	5,83	5,54	5,2
	Total indices puissance Froid mini - maxi (50% - 130%)	kW	11,2 - 14,56	14 - 18,2	16,8 - 21,84
Plage de fonctionnement		°C BS	10 ~ 45	10 ~ 45	10 ~ 45
Chaud	Puissance Chaud à +7°C	kW	21,64	25,75	31,1
	Puissance absorbée Chaud +7°C	kW	4,65	5,7	7,05
	COP à +7°C	-	4,65	4,52	4,41
	Total indices puissance Chaud mini - maxi (50% - 130%)	kW	10,82 - 14,07	12,88 - 16,74	15,55 - 20,22
Plage de fonctionnement ****		°C BH	-10 ~ 45	-10 ~ 45	-10 ~ 45
Caractéristiques techniques					
Échangeur	Type	-	PHE (Stainless Steel Plate)	PHE (Stainless Steel Plate)	PHE (Stainless Steel Plate)
	Perte de charge	kPa	22	30	43
Connexions hydrauliques	Débit d'eau nominal	m ³ /h	4,8	5,76	6,84
	Raccords	Φ / pouces	PT 1-1/4	PT 1-1/4	PT 1-1/4
Dimensions (L x H x P)		mm	770 x 1,000 x 545	770 x 1,000 x 545	770 x 1,000 x 545
Poids		kg	160	160	160
Niveaux sonores					
Pression sonore à 1 m		dB(A)	48	48	50
Puissance sonore		dB(A)	70	70	70
Caractéristiques électriques					
Alimentation électrique		Φ / # / V / Hz	3 / 4 / 380-415 / 50 / 60	3 / 4 / 380-415 / 50 / 60	3 / 4 / 380-415 / 50 / 60
Intensité absorbée nominale	Froid	A	6,2	8,1	10,3
	Chaud	A	6,6	8,4	10,4
Intensité absorbée maximum		A	16,3 (MCA)	20 (MCA)	25 (MCA)
Disjoncteur*		A	20	20	40
Câble d'alimentation*		mm ²	2,5	2,5	4
Bus de communication		mm ²	0,75 ~ 1,25	0,75 ~ 1,25	0,75 ~ 1,25
Caractéristiques frigorifiques					
Type et quantité de compresseurs		-	SSC Scroll x 1	SSC Scroll x 1	SSC Scroll x 1
Longueur max. entre U. Ext. et U. Int.**		m	170 (190)	170 (190)	170 (190)
Dénivelé max. entre U. Ext et U/ Int.***		m	50 (40)	50 (40)	50 (40)
Réfrigérant	Type	-	R410A	R410A	R410A
	Charge d'usine	kg	5,5	5,8	6
Raccords frigorifiques	Liquide	Φ pouces (mm)	3/8 (9,52)	3/8 (9,52)	1/2 (12,70)
	Gaz	Φ pouces (mm)	3/4 (19,05)	7/8 (22,22)	1 1/8 (28,56)
	Gaz Chaud	Φ pouces (mm)	5/8 (15,88)	3/4 (19,05)	3/4 (19,05)

Conforme à la norme d'essai EN14511

Remarques :

* Valeurs données à titre indicatif. La pose et la section des câbles et des conducteurs sont soumises à la norme NFC15-100 et NFC14-100. Les appareils Samsung sont prévus pour fonctionner avec une tension résiduelle, entre neutre et terre, inférieure ou égale à 5 volts. ** Longueur max. réelle (Longueur max. équivalente). *** U. Ext. au dessus des U.Int. (U. Ext. en dessous des U.Int.). **** Entre 10°C et -10°C, nécessité d'ajouter du glycol à l'eau - se référer aux manuels techniques



AM160/180FXWANR/EU



AM200/220/240FXWANR/EU

Gamme			DVM-S WaterGeo 2 et 3 tubes				
Puissance	CV	16	18	20	22	24	
Référence Module / Combinaison		AM160FXWANR	AM180FXWANR	AM200FXWANR/EU	AM220FXWANR	AM240FXWANR	
Nombre de modules		2	2	1	2	2	
Référence Module 1		AM080FXWANR/EU	AM080FXWANR/EU	AM200FXWANR/EU	AM100FXWANR/EU	AM120FXWANR/EU	
Référence Module 2		AM080FXWANR/EU	AM100FXWANR/EU	-	AM120FXWANR/EU	AM120FXWANR/EU	
Référence Module 3		-	-	-	-	-	
Nombre d'unités intérieures connectables (ERV et MCU compris)	Maximum	29	32	36	40	44	
Performances frigorifiques							
Froid	Puissance Froid	kW	44,8	50,4	56	61,6	67,2
	Puissance absorbée Froid	kW	7,68	8,89	10,77	11,51	12,92
	EER	-	5,83	5,67	5,2	5,35	5,2
	Total indices puissance Froid mini - maxi (50% - 130%)	kW	22,4 - 29,12	25,2 - 32,76	28 - 36,4	30,8 - 40,04	33,6 - 43,68
Chaud	Plage de fonctionnement	°C BS	10 ~ 45	10 ~ 45	10 ~ 45	10 ~ 45	10 ~ 45
	Puissance Chaud à +7°C	kW	50,4	56,7	63	69,3	75,6
	Puissance absorbée Chaud +7°C	kW	8,24	9,37	10,86	11,76	13,02
	COP à +7°C	-	6,12	6,05	5,8	5,89	5,81
	Total indices puissance Chaud mini - maxi (50% - 130%)	kW	25,2 - 32,76	28,35 - 36,86	31,5 - 40,95	34,65 - 45,05	37,8 - 49,14
	Plage de fonctionnement ****	°C BH	-10 ~ 45	-10 ~ 45	-10 ~ 45	-10 ~ 45	-10 ~ 45
Caractéristiques techniques							
Échangeur	Type	-	PHE (Stainless Steel Plate)	PHE (Stainless Steel Plate)	PHE (Stainless Steel Plate)	PHE (Stainless Steel Plate)	PHE (Stainless Steel Plate)
	Perte de charge	kPa	22 x 2	22 + 30	54	30 + 43	43 x 2
	Débit d'eau nominal	m ³ /h	4,8 x 2	4,8 + 5,76	11,4	5,76 + 6,84	6,84 x 2
Connexions hydrauliques	Raccords	Φ / pouces	PT 1-1/4 x 2	PT 1-1/4 x 2	PT 1-1/4	PT 1-1/4 x 2	PT 1-1/4 x 2
Dimensions (L x H x P)		mm	(770 x 1,000 x 545) x 2	(770 x 1,000 x 545) x 2	1,100 x 1,000 x 545	(770 x 1,000 x 545) x 2	(770 x 1,000 x 545) x 2
Poids		kg	160 x 2	160 x 2	240	160 x 2	160 x 2
Niveaux sonores							
Pression sonore à 1 m		dB(A)	-	-	51	-	-
Puissance sonore		dB(A)	-	-	73	-	-
Caractéristiques électriques							
Alimentation électrique		Φ / # / V / Hz	3 / 4 / 380-415 / 50 / 60	3 / 4 / 380-415 / 50 / 60	3 / 4 / 380-415 / 50 / 60	3 / 4 / 380-415 / 50 / 60	3 / 4 / 380-415 / 50 / 60
Intensité absorbée nominale	Froid	A	12,4	14,3	17,3	18,4	20,6
	Chaud	A	13,2	15	17,4	18,8	20,8
Intensité absorbée maximum		A	32,5 (MCA)	36,3 (MCA)	39,8 (MCA)	45 (MCA)	50 (MCA)
Disjoncteur*		A	40	40	40	63	63
Câble d'alimentation*		mm ²	-	-	4	-	-
Bus de communication		mm ²	0,75 ~ 1,25	0,75 ~ 1,25	0,75 ~ 1,25	0,75 ~ 1,25	0,75 ~ 1,25
Caractéristiques frigorifiques							
Type et quantité de compresseurs		-	SSC Scroll x 2	SSC Scroll x 2	SSC Scroll x 2	SSC Scroll x 2	SSC Scroll x 2
Longueur max. entre U. Ext. et U. Int.**		m	170 (190)	170 (190)	170 (190)	170 (190)	170 (190)
Dénivelé max. entre U. Ext. et U. Int.***		m	50 (40)	50 (40)	50 (40)	50 (40)	50 (40)
Réfrigérant	Type	-	R410A	R410A	R410A	R410A	R410A
	Charge d'usine	kg	11	11,3	9,8	11,8	12
Raccords frigorifiques	Liquide	Φ pouces (mm)	1/2 (12,7)	5/8 (15,88)	5/8 (15,88)	5/8 (15,88)	5/8 (15,88)
	Gaz	Φ pouces (mm)	1 1/8 (28,58)	1 1/8 (28,58)	1 1/8 (28,58)	1 1/8 (28,58)	1 1/8 (28,58)
	Gaz Chaud	Φ pouces (mm)	1 1/8 (28,58)	1 1/8 (28,58)	1 1/8 (28,58)	1 1/8 (28,58)	1 1/8 (28,58)

Conforme à la norme d'essai EN14511

Remarques :

* Valeurs données à titre indicatif. La pose et la section des câbles et des conducteurs sont soumises à la norme NFC15-100 et NFC14-100. Les appareils Samsung sont prévus pour fonctionner avec une tension résiduelle, entre neutre et terre, inférieure ou égale à 5 volts. ** Longueur max. réelle (Longueur max. équivalente). *** U. Ext. au dessus des U.Int. (U. Ext. en dessous des U.Int.). **** Entre 10°C et -10°C, nécessité d'ajouter du glycol à l'eau - se référer aux manuels techniques

SYSTÈME 2 ET 3 TUBES RÉVERSIBLE INVERTER DVM-S WATERGEO



AM260/280/300/320FXWANR/EU

Gamme		DVM-S WaterGeo 2 et 3 tubes				
Puissance	CV	26	28	30	32	
Référence Module / Combinaison		AM260FXWANR	AM280FXWANR	AM300FXWANR	AM320FXWANR	
Nombre de modules		3	2	2	2	
Référence Module 1		AM080FXWANR/EU	AM080FXWANR/EU	AM100FXWANR/EU	AM120FXWANR/EU	
Référence Module 2		AM080FXWANR/EU	AM200FXWANR/EU	AM200FXWANR/EU	AM200FXWANR/EU	
Référence Module 3		AM100FXWANR/EU	-	-	-	
Nombre d'unités intérieures connectables (ERV et MCU compris)		Maximum 47	51	55	58	
Performances frigorifiques						
Froid	Puissance Froid	kW	72,8	78,4	84	89,6
	Puissance absorbée Froid	kW	12,73	14,61	15,82	17,23
	EER	-	5,72	5,37	5,31	5,2
	Total indices puissance Froid mini - maxi (50% - 130%)	kW	36,4 - 47,32	39,2 - 50,96	42 - 54,6	44,8 - 58,24
	Plage de fonctionnement	°C BS	10 ~ 45	10 ~ 45	10 ~ 45	10 ~ 45
Chaud	Puissance Chaud à +7°C	kW	81,9	88,2	94,5	100,8
	Puissance absorbée Chaud +7°C	kW	12,73	14,61	15,82	17,23
	COP à +7°C	-	6,07	5,89	5,87	5,8
	Total indices puissance Chaud mini - maxi (50% - 130%)	kW	40,95 - 53,24	44,1 - 57,33	47,25 - 61,43	50,4 - 65,52
	Plage de fonctionnement ****	°C BH	-10 ~ 45	-10 ~ 45	-10 ~ 45	-10 ~ 45
Caractéristiques techniques						
Échangeur	Type	-	PHE (Stainless Steel Plate)	PHE (Stainless Steel Plate)	PHE (Stainless Steel Plate)	PHE (Stainless Steel Plate)
	Perte de charge	kPa	22 x 2 + 30	22 + 54	30 + 54	43 + 54
	Débit d'eau nominal	m³/h	4,8 x 2 + 5,76	4,8 + 11,4	5,76 + 11,4	6,84 + 11,4
Connexions hydrauliques	Raccords	Φ / pouces	PT 1-1/4 x 3	PT 1-1/4 x 2	PT 1-1/4 x 2	PT 1-1/4 x 2
Dimensions (L x H x P)		mm	(770 x 1,000 x 545) x 3	770 x 1,000 x 545 + 1,100 x 1,000 x 545	770 x 1,000 x 545 + 1,100 x 1,000 x 545	770 x 1,000 x 545 + 1,100 x 1,000 x 545
Poids		kg	160 x 3	160 + 240	160 + 240	160 + 240
Niveaux sonores						
Pression sonore à 1 m		dB(A)	-	-	-	-
Puissance sonore		dB(A)	-	-	-	-
Caractéristiques électriques						
Alimentation électrique		Φ / # / V / Hz	3 / 4 / 380-415 / 50 / 60	3 / 4 / 380-415 / 50 / 60	3 / 4 / 380-415 / 50 / 60	3 / 4 / 380-415 / 50 / 60
Intensité absorbée nominale	Froid	A	20,5	23,5	25,4	27,6
	Chaud	A	21,6	24	25,8	27,8
Intensité absorbée maximum		A	52,5 (MCA)	56 (MCA)	59,8 (MCA)	57 (MCA)
Disjoncteur*		A	63	63	63	63
Câble d'alimentation*		mm²	-	-	-	-
Bus de communication		mm²	0,75 ~ 1,25	0,75 ~ 1,25	0,75 ~ 1,25	0,75 ~ 1,25
Caractéristiques frigorifiques						
Type et quantité de compresseurs		-	SSC Scroll x 3	SSC Scroll x 3	SSC Scroll x 3	SSC Scroll x 3
Longueur max. entre U. Ext. et U. Int.**		m	170 (190)	170 (190)	170 (190)	170 (190)
Dénivelé max. entre U. Ext. et U. Int.***		m	50 (40)	50 (40)	50 (40)	50 (40)
Réfrigérant	Type	-	R410A	R410A	R410A	R410A
	Charge d'usine	kg	16,8	15,3	15,6	15,8
Raccords frigorifiques	Liquide	Φ pouces (mm)	3/4 (19,05)	3/4 (19,05)	3/4 (19,05)	3/4 (19,05)
	Gaz	Φ pouces (mm)	1 3/8 (34,92)	1 3/8 (34,92)	1 3/8 (34,92)	1 3/8 (34,92)
	Gaz Chaud	Φ pouces (mm)	1 1/8 (28,58)	1 1/8 (28,58)	1 1/8 (28,58)	1 1/8 (28,58)

Conforme à la norme d'essai EN14511

Remarques :

* Valeurs données à titre indicatif. La pose et la section des câbles et des conducteurs sont soumises à la norme N.F.C.15-100 et N.F.C.14-100. Les appareils Samsung sont prévus pour fonctionner avec une tension résiduelle, entre neutre et terre, inférieure ou égale à 5 volts. ** Longueur max. réelle (Longueur max. équivalente). *** U. Ext. au dessus des U.Int. (U. Ext. en dessous des U.Int.). **** Entre 10°C et -10°C, nécessité d'ajouter du glycol à l'eau - se référer aux manuels techniques



AM340/360/380/400/420FXWANR/EU

Gamme			DVM-S WaterGeo 2 et 3 tubes				
Puissance	CV		34	36	38	40	42
Référence Module / Combinaison			AM340FXWANR	AM360FXWANR	AM380FXWANR	AM400FXWANR	AM420FXWANR
Nombre de modules			3	3	3	2	3
Référence Module 1			AM100FXWANR/EU	AM080FXWANR/EU	AM080FXWANR/EU	AM200FXWANR/EU	AM100FXWANR/EU
Référence Module 2			AM120FXWANR/EU	AM080FXWANR/EU	AM100FXWANR/EU	AM200FXWANR/EU	AM120FXWANR/EU
Référence Module 3			AM120FXWANR/EU	AM200FXWANR/EU	AM200FXWANR/EU	-	AM200FXWANR/EU
Nombre d'unités intérieures connectables (ERV et MCU compris)	Maximum		62	64	64	64	64
Performances frigorifiques							
Froid	Puissance Froid	kW	95,2	100,8	106,4	112	117,6
	Puissance absorbée Froid	kW	17,97	18,45	19,66	21,54	22,28
	EER	-	5,3	5,46	5,41	5,2	5,28
	Total indices puissance Froid mini - maxi (50% - 130%)	kW	47,6 - 61,88	50,4 - 65,52	53,2 - 69,16	56 - 72,8	58,8 - 76,44
	Plage de fonctionnement	°C BS	10 ~ 45	10 ~ 45	10 ~ 45	10 ~ 45	10 ~ 45
Chaud	Puissance Chaud à +7°C	kW	107,1	113,4	119,7	126	132,3
	Puissance absorbée Chaud +7°C	kW	18,27	19,1	20,23	21,72	22,62
	COP à +7°C	-	5,86	5,94	5,92	5,8	5,85
	Total indices puissance Chaud mini - maxi (50% - 130%)	kW	53,55 - 69,62	56,7 - 73,71	59,85 - 77,81	63 - 81,9	66,15 - 86
	Plage de fonctionnement ****	°C BH	-10 ~ 45	-10 ~ 45	-10 ~ 45	-10 ~ 45	-10 ~ 45
Caractéristiques techniques							
Échangeur	Type	-	PHE (Stainless Steel Plate)	PHE (Stainless Steel Plate)	PHE (Stainless Steel Plate)	PHE (Stainless Steel Plate)	PHE (Stainless Steel Plate)
	Perte de charge	kPa	30 + 43 x 2	22 x 2 + 54	22 + 30 + 54	54 x 2	30 + 43 + 54
	Débit d'eau nominal	m ³ /h	5,76 + 6,84 x 2	4,8 x 2 + 11,4	4,8 + 5,76 + 11,4	11,4 x 2	5,76 + 6,84 + 11,4
Connexions hydrauliques	Raccords	Ø / pouces	PT 1-1/4 x 3	PT 1-1/4 x 3	PT 1-1/4 x 3	PT 1-1/4 x 2	PT 1-1/4 x 3
Dimensions (L x H x P)		mm	(770 x 1,000 x 545) x 3	(770 x 1,000 x 545) x 2 + 1,100 x 1,000 x 545	(770 x 1,000 x 545) x 2 + 1,100 x 1,000 x 545	(1,100 x 1,000 x 545) x 2	(770 x 1,000 x 545) x 2 + 1,100 x 1,000 x 545
Poids		kg	160 x 3	160 x 2 + 240	160 x 2 + 240	240 x 2	160 x 2 + 240
Niveaux sonores							
Pression sonore à 1 m		dB(A)	-	-	-	-	-
Puissance sonore		dB(A)	-	-	-	-	-
Caractéristiques électriques							
Alimentation électrique		Φ / # / V / Hz	3 / 4 / 380-415 / 50 / 60	3 / 4 / 380-415 / 50 / 60	3 / 4 / 380-415 / 50 / 60	3 / 4 / 380-415 / 50 / 60	3 / 4 / 380-415 / 50 / 60
Intensité absorbée nominale	Froid	A	28,7	29,7	31,6	34,6	35,7
	Chaud	A	29,2	30,6	32,4	34,8	36,2
Intensité absorbée maximum		A	61,6 (MCA)	63,6 (MCA)	66,9 (MCA)	70 (MCA)	74,6 (MCA)
Disjoncteur*		A	100	100	100	100	100
Câble d'alimentation*		mm ²	-	-	-	-	-
Bus de communication		mm ²	0,75 ~ 1,25	0,75 ~ 1,25	0,75 ~ 1,25	0,75 ~ 1,25	0,75 ~ 1,25
Caractéristiques frigorifiques							
Type et quantité de compresseurs		-	SSC Scroll x 3	SSC Scroll x 4	SSC Scroll x 4	SSC Scroll x 4	SSC Scroll x 4
Longueur max. entre U. Ext. et U. Int.**		m	170 (190)	170 (190)	170 (190)	170 (190)	170 (190)
Dénivelé max. entre U. Ext. et U. Int.***		m	50 (40)	50 (40)	50 (40)	50 (40)	50 (40)
Réfrigérant	Type	-	R410A	R410A	R410A	R410A	R410A
	Charge d'usine	kg	17,8	20,8	21,1	19,6	21,6
Raccords frigorifiques	Liquide	Φ pouces (mm)	3/4 (19,05)	3/4 (19,05)	3/4 (19,05)	3/4 (19,05)	3/4 (19,05)
	Gaz	Φ pouces (mm)	1 3/8 (34,92)	1 5/8 (41,28)	1 5/8 (41,28)	1 5/8 (41,28)	1 5/8 (41,28)
	Gaz Chaud	Φ pouces (mm)	1 1/8 (28,28)	1 3/8 (34,92)	1 3/8 (34,92)	1 3/8 (34,92)	1 3/8 (34,92)

Conforme à la norme d'essai EN14511

Remarques :

* Valeurs données à titre indicatif. La pose et la section des câbles et des conducteurs sont soumises à la norme NFC15-100 et NFC14-100. Les appareils Samsung sont prévus pour fonctionner avec une tension résiduelle, entre neutre et terre, inférieure ou égale à 5 volts. ** Longueur max. réelle (Longueur max. équivalente). *** U. Ext. au dessus des U.Int. (U. Ext. en dessous des U.Int.). **** Entre 10°C et -10°C, nécessité d'ajouter du glycol à l'eau - se référer aux manuels techniques

SYSTÈME 2 ET 3 TUBES RÉVERSIBLE INVERTER DVM-S WATERGEO



AM440/480/500/520/600FXWANR/EU

Gamme		DVM-S WaterGeo 2 et 3 tubes					
Puissance	CV	44	48	50	52	60	
Référence Module / Combinaison		AM440FXWANR	AM480FXWANR	AM500FXWANR	AM520FXWANR	AM600FXWANR	
Nombre de modules		3	3	3	3	3	
Référence Module 1		AM120FXWANR/EU	AM080FXWANR/EU	AM100FXWANR/EU	AM120FXWANR/EU	AM200FXWANR/EU	
Référence Module 2		AM120FXWANR/EU	AM200FXWANR/EU	AM200FXWANR/EU	AM200FXWANR/EU	AM200FXWANR/EU	
Référence Module 3		AM200FXWANR/EU	AM200FXWANR/EU	AM200FXWANR/EU	AM200FXWANR/EU	AM200FXWANR/EU	
Nombre d'unités intérieures connectables (ERV et MCU compris)	Maximum	64	64	64	64	64	
Performances frigorifiques							
Froid	Puissance Froid	kW	123,2	134,4	140	145,6	168
	Puissance absorbée Froid	kW	23,69	25,38	26,59	28	32,31
	EER	-	5,2	5,3	5,27	5,2	5,2
	Total indices puissance Froid mini - maxi (50% - 130%)	kW	61,6 - 80,08	67,2 - 87,36	70 - 91	72,8 - 94,64	84 - 109,2
	Plage de fonctionnement	°C BS	10 ~ 45	10 ~ 45	10 ~ 45	10 ~ 45	10 ~ 45
Chaud	Puissance Chaud à +7°C	kW	138,6	151,2	157,5	163,8	189
	Puissance absorbée Chaud +7°C	kW	23,88	25,84	26,97	28,23	32,58
	COP à +7°C	-	5,8	5,85	5,84	5,8	5,8
	Total indices puissance Chaud mini - maxi (50% - 130%)	kW	69,3 - 90,09	75,6 - 98,28	78,75 - 102,38	81,9 - 106,47	94,5 - 122,85
	Plage de fonctionnement ****	°C BH	-10 ~ 45	-10 ~ 45	-10 ~ 45	-10 ~ 45	-10 ~ 45
Caractéristiques techniques							
Échangeur	Type	-	PHE (Stainless Steel Plate)	PHE (Stainless Steel Plate)	PHE (Stainless Steel Plate)	PHE (Stainless Steel Plate)	PHE (Stainless Steel Plate)
	Perte de charge	kPa	43 x 2 + 54	22 + 54 x 2	30 + 54 x 2	43 + 54 x 2	54 x 3
	Débit d'eau nominal	m ³ /h	6,84 x 2 + 11,4	4,8 + 11,4 x 2	5,76 + 11,4 x 2	6,84 + 11,4 x 2	11,4 x 3
Connexions hydrauliques	Raccords	Φ / pouces	PT 1-1/4 x 3	PT 1-1/4 x 3	PT 1-1/4 x 3	PT 1-1/4 x 3	PT 1-1/4 x 3
	Dimensions (L x H x P)	mm	(770 x 1,000 x 545) x 2 + 1,100 x 1,000 x 545	770 x 1,000 x 545 + (1,100 x 1,000 x 545) x 2	770 x 1,000 x 545 + (1,100 x 1,000 x 545) x 2	770 x 1,000 x 545 + (1,100 x 1,000 x 545) x 2	(1,100 x 1,000 x 545) x 3
Poids	kg	160 x 2 + 240	160 + 240 x 2	160 + 240 x 2	160 + 240 x 2	240 x 3	
Niveaux sonores							
Pression sonore à 1 m	dB(A)	-	-	-	-	-	
Puissance sonore	dB(A)	-	-	-	-	-	
Caractéristiques électriques							
Alimentation électrique	Φ / # / V / Hz	3 / 4 / 380-415 / 50 / 60	3 / 4 / 380-415 / 50 / 60	3 / 4 / 380-415 / 50 / 60	3 / 4 / 380-415 / 50 / 60	3 / 4 / 380-415 / 50 / 60	
Intensité absorbée nominale	Froid	A	37,9	40,8	42,7	44,9	51,9
	Chaud	A	38,2	41,4	43,2	45,2	52,2
Intensité absorbée maximum	A	79 (MCA)	84,3 (MCA)	87,6 (MCA)	92 (MCA)	104,9 (MCA)	
Disjoncteur*	A	100	100	100	100	125	
Câble d'alimentation*	mm ²	-	-	-	-	-	
Bus de communication	mm ²	0,75 ~ 1,25	0,75 ~ 1,25	0,75 ~ 1,25	0,75 ~ 1,25	0,75 ~ 1,25	
Caractéristiques frigorifiques							
Type et quantité de compresseurs	-	SSC Scroll x 4	SSC Scroll x 5	SSC Scroll x 5	SSC Scroll x 5	SSC Scroll x 6	
Longueur max. entre U. Ext. et U. Int.**	m	170 (190)	170 (190)	170 (190)	170 (190)	170 (190)	
Dénivelé max. entre U. Ext et U/ Int.***	m	50 (40)	50 (40)	50 (40)	50 (40)	50 (40)	
Réfrigérant	Type	-	R410A	R410A	R410A	R410A	R410A
	Charge d'usine	kg	21,8	25,1	25,4	25,6	29,4
Raccords frigorifiques	Liquide	Φ pouces (mm)	3/4 (19,05)	3/4 (19,05)	3/4 (19,05)	3/4 (19,05)	3/4 (19,05)
	Gaz	Φ pouces (mm)	1 5/8 (41,28)	1 5/8 (41,28)	1 5/8 (41,28)	1 5/8 (41,28)	1 5/8 (41,28)
	Gaz Chaud	Φ pouces (mm)	1 3/8 (34,92)	1 3/8 (34,92)	1 3/8 (34,92)	1 3/8 (34,92)	1 3/8 (34,92)

Conforme à la norme d'essai EN14511

Remarques :

* Valeurs données à titre indicatif. La pose et la section des câbles et des conducteurs sont soumises à la norme NFC15-100 et NFC14-100. Les appareils Samsung sont prévus pour fonctionner avec une tension résiduelle, entre neutre et terre, inférieure ou égale à 5 volts. ** Longueur max. réelle (Longueur max. équivalente). *** U. Ext. au dessus des U.Int. (U. Ext. en dessous des U.Int.). **** Entre 10°C et -10°C, nécessité d'ajouter du glycol à l'eau - se référer aux manuels techniques

SYSTÈME 2 ET 3 TUBES RÉVERSIBLE INVERTER DVM-S WATERGEO

Plan d'encombrement

AM080/100/120FXWANR

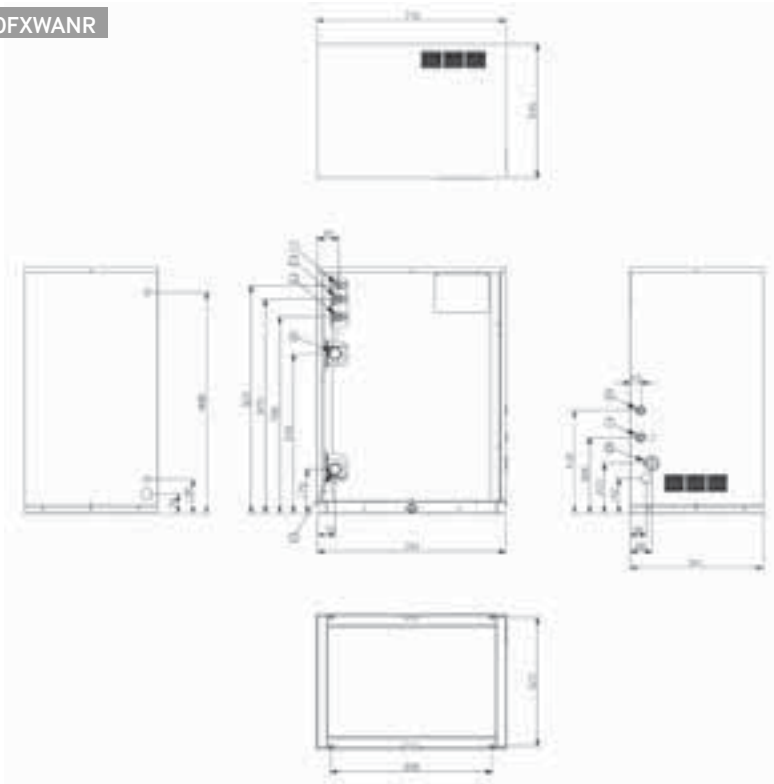

- 1 - Connexion ligne liquide
- 2 - Connexion gaz haute pression
- 3 - Connexion gaz basse pression
- 4 - Sortie eau
- 5 - Entrée eau
- 6 - Accès câblage électrique
- 7 - Bus de communication
- 8 - Alimentation

AM200FXWANR

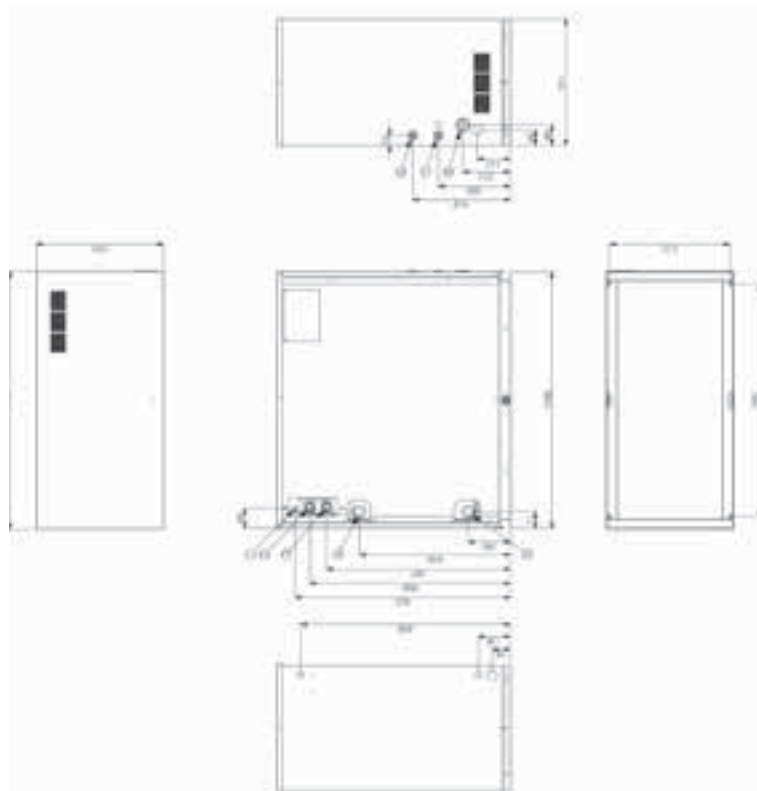

- 1 - Connexion ligne liquide
- 2 - Connexion gaz haute pression
- 3 - Connexion gaz basse pression
- 4 - Sortie eau
- 5 - Entrée eau
- 6 - Accès câblage électrique
- 7 - Bus de communication
- 8 - Alimentation

SYSTÈME 3 TUBES RÉVERSIBLE INVERTER BOÎTIER DE RÉCUPÉRATION D'ÉNERGIE MCU

BOÎTIER DE RÉCUPÉRATION D'ÉNERGIE MCU

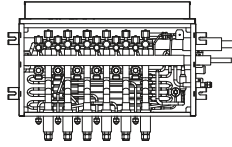
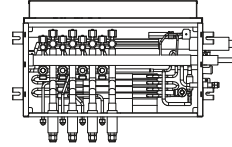
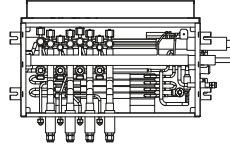
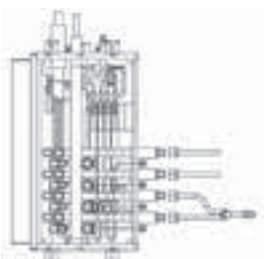
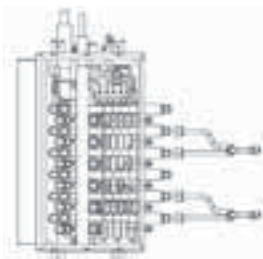
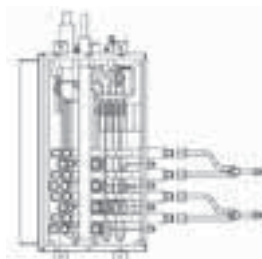
	MCU-S4NEE1N	MCU-S6NEE1N	MCU-S4NEE2N
			
Nombre d'unités intérieures connectables	4	6	2
Puissance totale maximum par boîtier (kW)	56	56	56
Puissance maximum par sortie (kW)	10*	10*	*
Note	* Possibilité de connecter des unités intérieures de 10 à 14 kW en connectant un raccord Y entre 2 connexions frigorifiques comme le montre l'exemple ci-dessous. Raccords Y non fournis.	* Possibilité de connecter des unités intérieures de 10 à 14 kW en connectant un raccord Y entre 2 connexions frigorifiques comme le montre l'exemple ci-dessous. Raccords Y non fournis.	* Possibilité de connecter des unités intérieures de 11,2 à 28 kW en connectant un raccord Y entre 2 connexions frigorifiques comme le montre l'exemple ci-dessous. 2 raccords Y fournis.
			

Plan d'encombrement

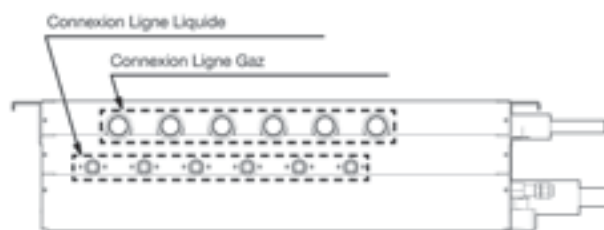
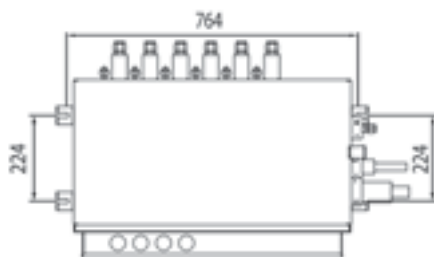

Exigences d'installation

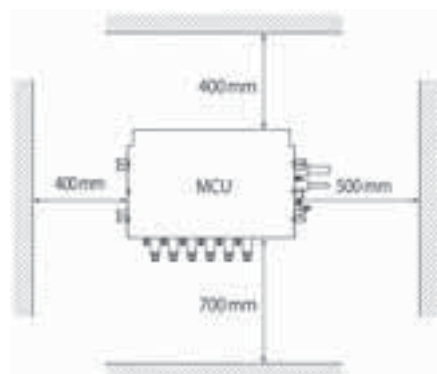





Des possibilités décuplées...

Le système Samsung DVM-S peut désormais alimenter des ballons ECS de logements résidentiels, ventilo-convecteurs, plancher chauffant...

Couplé à un système DVM 3 tubes permettant la récupération d'énergie, le kit hydraulique fournit gratuitement l'eau chaude sanitaire durant l'été.

SOLUTIONS

EAU CHAUDE SANITAIRE

KIT HYDRAULIQUE MOYENNE ET HAUTE TEMPÉRATURE 50/80°C	82
KIT HYDRAULIQUE BASSE TEMPÉRATURE 50°C	84
KIT HYDRAULIQUE HAUTE TEMPÉRATURE 80°C	85



KIT HYDRAULIQUE MOYENNE ET HAUTE TEMPÉRATURE 50/80°C

SOLUTION EAU CHAUDE SANITAIRE

Des possibilités décuplées.

Les produit

- Solution performante et économique : ECS gratuite l'été grâce au système de récupération d'énergie
- 2 niveaux de température : 50 et 80°C
- Fonctionnement silencieux
- Compatible avec les systèmes DVM-S Eco, DVM-S 2 tubes, DVM-S 3 tubes, DVM-S Water 2 tubes et DVM-S Water 3 tubes



Applications

Hôtels, centres commerciaux, immeubles de bureaux, logements collectifs...

SOLUTION D'EAU CHAUDE SANITAIRE, CHAUFFAGE ET CLIMATISATION POUR LE TERTIAIRE ET LE RÉSIDENTIEL



SAMSUNG OUVRE DE NOUVELLES APPLICATIONS À LA CLIMATISATION

Solution eau chaude moyenne température 50°C

Applications : hôtel, salle de sport, surfaces commerciales

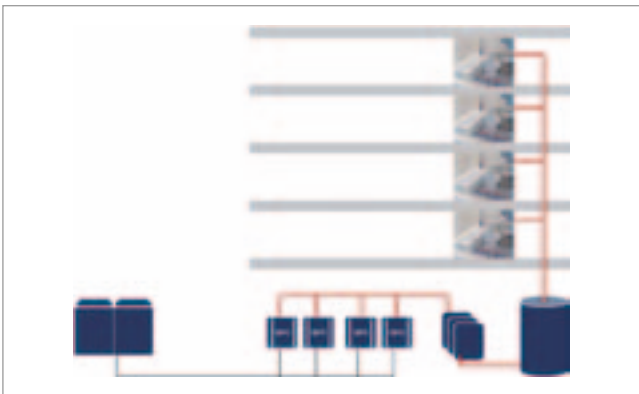

Solution eau chaude moyenne température 50°C + climatisation

Applications : hôtel, salle de sport, surfaces commerciales

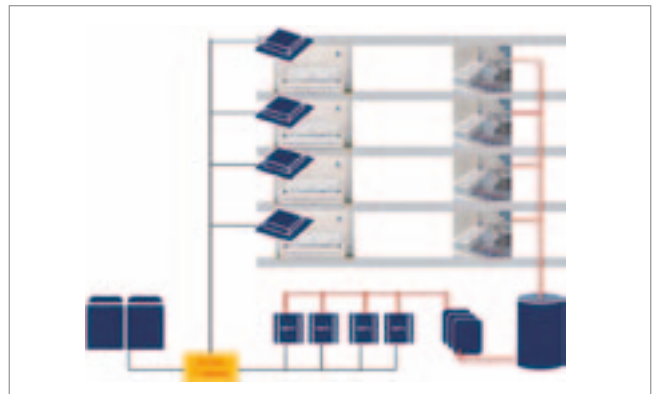

Solution eau chaude moyenne température 50°C et haute température 80°C + chauffage + climatisation

Applications : hôtel, salle de sport, surfaces commerciales



Solution eau chaude haute température 80°C + chauffage

Applications : logements collectifs

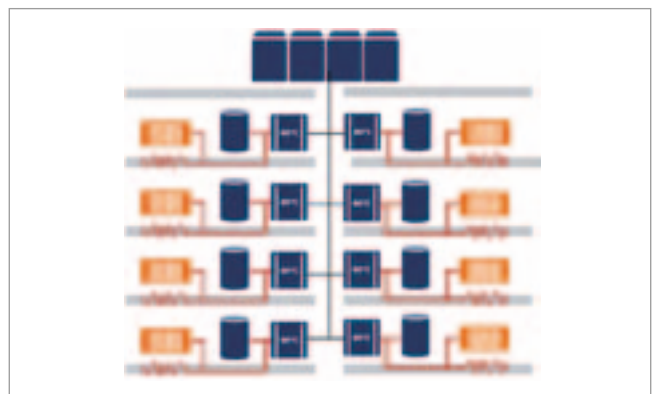

Solution eau chaude moyenne température 50°C + chauffage + climatisation + chauffage piscine

Applications : habitation individuelle

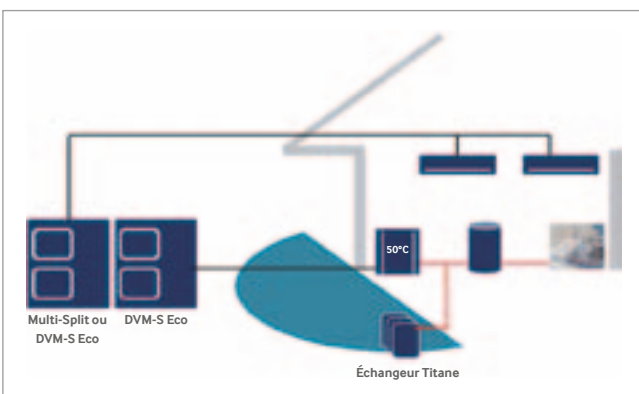

KIT HYDRAULIQUE BASSE TEMPÉRATURE 50°C



*sous conditions

Disponibles en 3 tailles, de 16 à 44,5 kW

- Basse température, jusqu'à 50°C
- Compatible systèmes DVM-S
- Performance et économie
- Fonctionnement silencieux



Gamme			Basse Température 50°C - Monophasé		
Référence			AM160FNBDEH/EU	AM320FNBDEH/EU	AM500FNBDEH/EU
Performances					
Plage de fonctionnement	Froid	°C	5 ~ 25	5 ~ 25	5 ~ 25
Sortie d'eau	Chaud	°C	25 ~ 50	25 ~ 50	25 ~ 50
Puissance	Froid	kW	14	28	44,8
Puissance absorbée	Froid - Grande Vitesse	W	10	10	10
Puissance	Chaud	kW	16	31,5	50,4
Puissance absorbée	Chaud - Grande Vitesse	W	10	10	10
Caractéristiques techniques					
Pression sonore	Froid	dB(A)	26	27	30
	Chaud	dB(A)	27	28	31
Dimensions (L x H x P)	Unité	mm	518 x 627 x 330	518 x 627 x 330	518 x 627 x 330
Poids	Unité	kg	29	33	40
Caractéristiques hydrauliques					
Échangeur	Type	-	Échangeur à plaques	Échangeur à plaques	Échangeur à plaques
Débit d'eau	Nominal	m ³ /h	2880	5520	9000
Raccords hydrauliques	Entrée	Φ pouces (mm)	1 (25)	1 (25)	1 (25)
	Sortie	Φ pouces (mm)	1 (25)	1 (25)	1 (25)
Caractéristiques frigorifiques					
Compresseur	Type	-	-	-	-
Réfrigérant	Type	-	R410A	R410A	R410A
	Poids	kg	-	-	-
Raccords frigorifiques	Liquide	Φ pouces (mm)	3/8 (9,52)	3/8 (9,52)	1/2 (12,7)
	Gaz	Φ pouces (mm)	5/8 (15,88)	7/8 (22,22)	1 1/8 (28,58)
Caractéristiques électriques					
Alimentation électrique		Φ / # / V / Hz	1 / 2 / 220-240 / 50	1 / 2 / 220-240 / 50	1 / 2 / 220-240 / 50
Intensité absorbée nominale		A	0,05	0,05	0,05
Câble d'alimentation*		mm ²	3 x G1,5 ²	3 x G1,5 ²	3 x G1,5 ²
Bus de communication	Type	mm ²	2 x G0,75 ² ~ 2 x G1,5 ²	2 x G0,75 ² ~ 2 x G1,5 ²	2 x G0,75 ² ~ 2 x G1,5 ²

Remarques :

* Valeurs données à titre indicatif. La pose et la section des câbles et des conducteurs sont soumises à la norme NFC15-100 et NFC14-100. Les appareils Samsung sont prévus pour fonctionner avec une tension résiduelle, entre neutre et terre, inférieure ou égale à 5 volts. ** Longueur max. réelle (Longueur max. équivalente). *** U. Ext. au dessus des U.Int. (U. Ext. en dessous des U.Int.)

Plan d'encombrement

AM160/320/500FNBDEH/EU

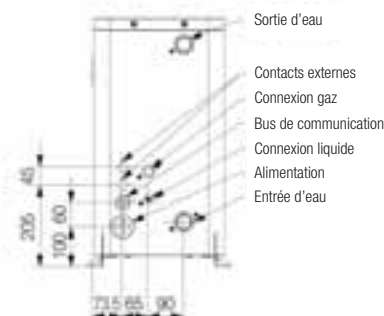
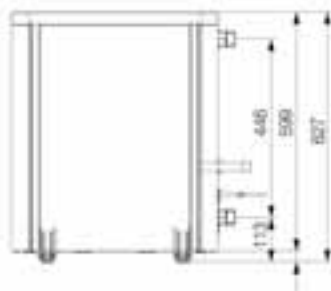
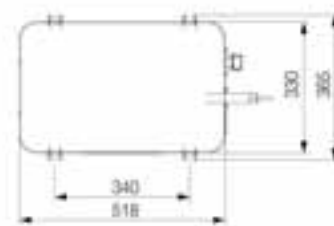

KIT HYDRAULIQUE HAUTE TEMPÉRATURE 80°C



**Disponibles en 16 et 25 kW,
en monophasé et triphasé**

- Haute température, jusqu'à 80°C
- Compatible systèmes DVM-S
- Performance et économie
- Fonctionnement silencieux



Informations préliminaires

Gamme			Haute température 80°C - Monophasé		Haute température 80°C - Triphasé	
Référence			AM160FNBFE	AM250FNBFE	AM160FNBFGB	AM250FNBFGB
Performances						
Plage de fonctionnement	Froid	°C	-	-	-	-
Sortie d'eau	Chaud	°C	25 ~ 80	25 ~ 80	25 ~ 80	25 ~ 80
Puissance	Froid	kW	-	-	-	-
Puissances absorbée	Froid - Grande Vitesse	W	-	-	-	-
Puissance	Chaud	kW	16	25	16	25
Puissances absorbée	Chaud - Grande Vitesse	W	3,1	5	3,1	5
Caractéristiques techniques						
Pression sonore	Froid	dB(A)	-	-	-	-
	Chaud	dB(A)	-	-	-	-
Dimensions (L x H x P)	Unité	mm	518 x 1210 x 330	518 x 1210 x 330	518 x 1210 x 330	518 x 1210 x 330
Poids	Unité	kg	104	104	104	104
Caractéristiques hydrauliques						
Échangeur	Type	-	Échangeur à plaques	Échangeur à plaques	Échangeur à plaques	Échangeur à plaques
Débit d'eau	Nominal	m ³ /h	-	-	-	-
Raccords hydrauliques	Entrée	Ø pouces (mm)	1 (25)	1 (25)	1 (25)	1 (25)
	Sortie	Ø pouces (mm)	1 (25)	1 (25)	1 (25)	1 (25)
Caractéristiques frigorifiques						
Compresseur	Type	-	DC Inverter	DC Inverter	DC Inverter	DC Inverter
Réfrigérant	Type	-	R134A	R134A	R134A	R134A
	Poids	kg	2,15	2,15	2,15	2,15
Raccords frigorifiques	Liquide	Ø pouces (mm)	3/8 (9,52)	3/8 (9,52)	3/8 (9,52)	3/8 (9,52)
	Gaz	Ø pouces (mm)	5/8 (15,88)	5/8 (15,88)	5/8 (15,88)	5/8 (15,88)
Caractéristiques électriques						
Alimentation électrique		Ø / # / V / Hz	1 / 2 / 220-240 / 50	1 / 2 / 220-240 / 50	3 / 4 / 380-415 / 50	3 / 4 / 380-415 / 50
Intensité absorbée nominale		A	32	32	16	16
Câble d'alimentation*		mm ²	5xG25 ²	5xG25 ²	5xG6 ²	5xG6 ²
Bus de communication	Type	mm ²	2xG0,75 ² ~ 2xG1,5 ²	2xG0,75 ² ~ 2xG1,5 ²	2xG0,75 ² ~ 2xG1,5 ²	2xG0,75 ² ~ 2xG1,5 ²

Remarques :

* Valeurs données à titre indicatif. La pose et la section des câbles et des conducteurs sont soumises à la norme NFC15-100 et NFC14-100. Les appareils Samsung sont prévus pour fonctionner avec une tension résiduelle, entre neutre et terre, inférieure ou égale à 5 volts. ** Longueur max. réelle (Longueur max. équivalente). *** U. Ext. au dessus des U.Int. (U. Ext. en dessous des U.Int.)

Plan d'encombrement

AM160/250FNBFE

AM160/250FNBFGB

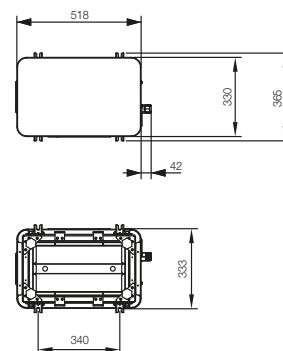
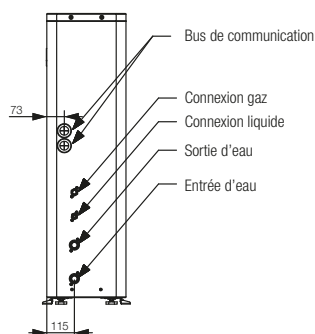
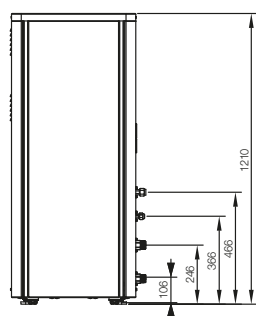



Flexibilité et performance

Les nouveaux modules CTA et ERV adaptables sur un groupe DVM-S permettent d'élargir les applications et ainsi proposer des solutions de ventilation destinées au marché du tertiaire.

SOLUTIONS DE VENTILATION

KIT DE CONNEXION SUR CENTRALE DE TRAITEMENT D'AIR	88
ERV+ : CAISSON DE VENTILATION DOUBLE FLUX AVEC BATTERIE DE DÉTENTE DIRECT	90



KIT DE CONNEXION SUR CENTRALE DE TRAITEMENT D'AIR

KIT CTA : LA SOLUTION DES BÂTIMENTS CLASSÉS ERP

Kits permettant de relier les groupes extérieurs DVM-S aux centrales de traitement d'air afin d'assurer les fonctions de chauffage et de rafraîchissement quelque soit le type de bâtiment.

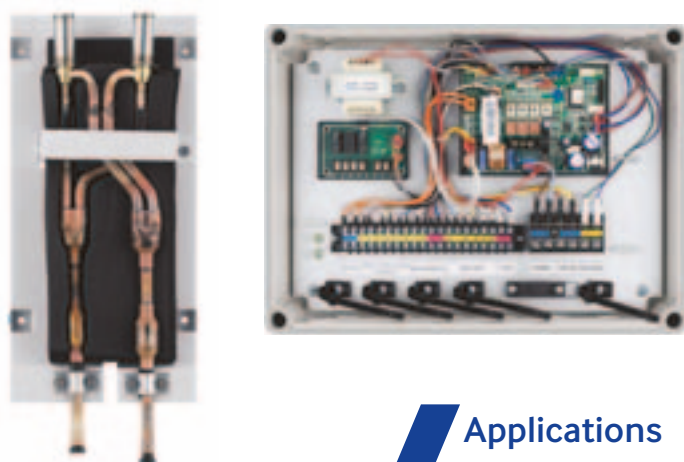

Les produit

- Connectable sur DVM-S 2 et 3 tubes avec ou sans unités intérieures
- Régulation sur température de soufflage possible
- Solution compatible avec le DMS2
- Large gamme : 7 kW / 14 kW / 21 kW / 28 kW
- Possibilité de jumeler les kits pour les puissances supérieures à 28 kW (56 kW, 84 kW et 112 kW)
- Sondes de température fournies : Eva-In / Eva-Out / Reprise / Soufflage

Applications

Bâtiments classés ERP

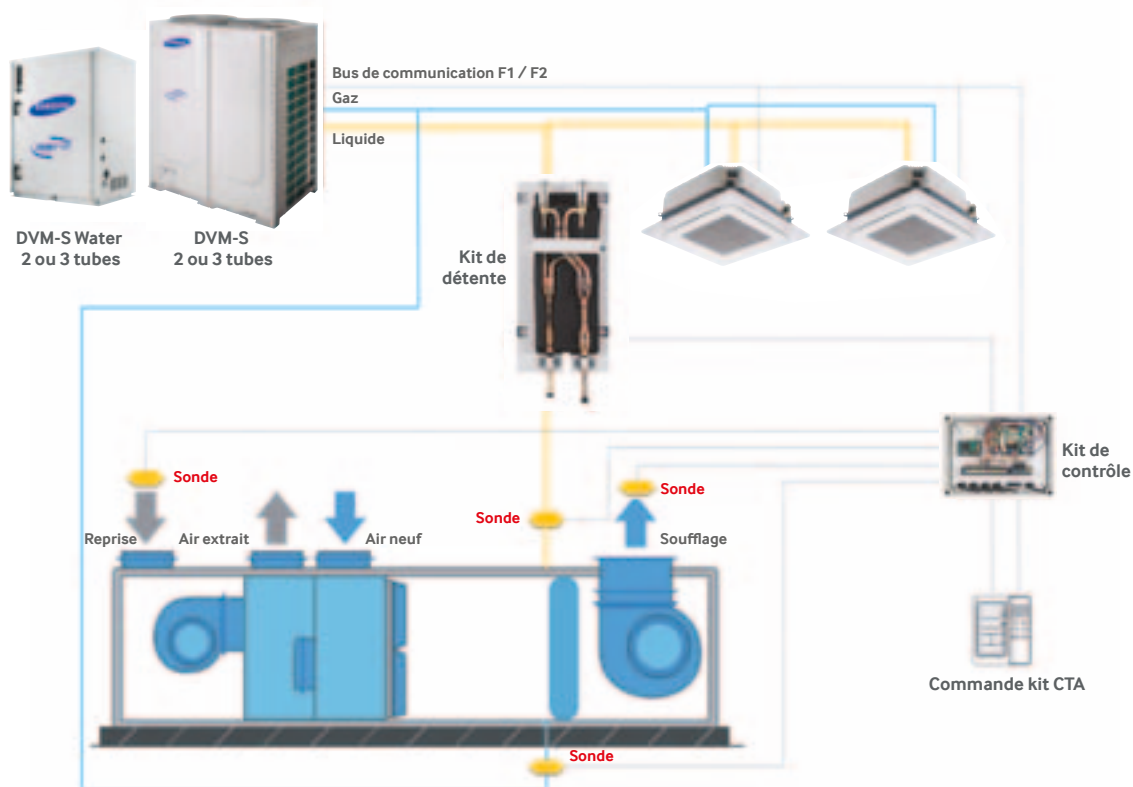



Référence Groupe Inverter			MXD-K025AN	MXD-K050AN	MXD-K075AN	MXD-K100AN
Caractéristiques techniques						
Puissance		CV	2,5	5	7,5	10
Puissance CTA	Minimum	kW	7	14	21	28
	Maximum	kW	8,75	17,5	26,25	35
Volume de l'échangeur de chaleur de la CTA	Minimum	cm ³	1200	2150	3100	4000
	Maximum	cm ³	1500	2688	3875	5000
Alimentation électrique		Φ / # / V / Hz	1 / 2 / 220-240 / 50	1 / 2 / 220-240 / 50	1 / 2 / 220-240 / 50	1 / 2 / 220-240 / 50
Accessoires fournis			Sondes de température Eva-In / Eva-Out / Reprise / Soufflage			

Plan d'encombrement

MXD-K025/050/075/100AN

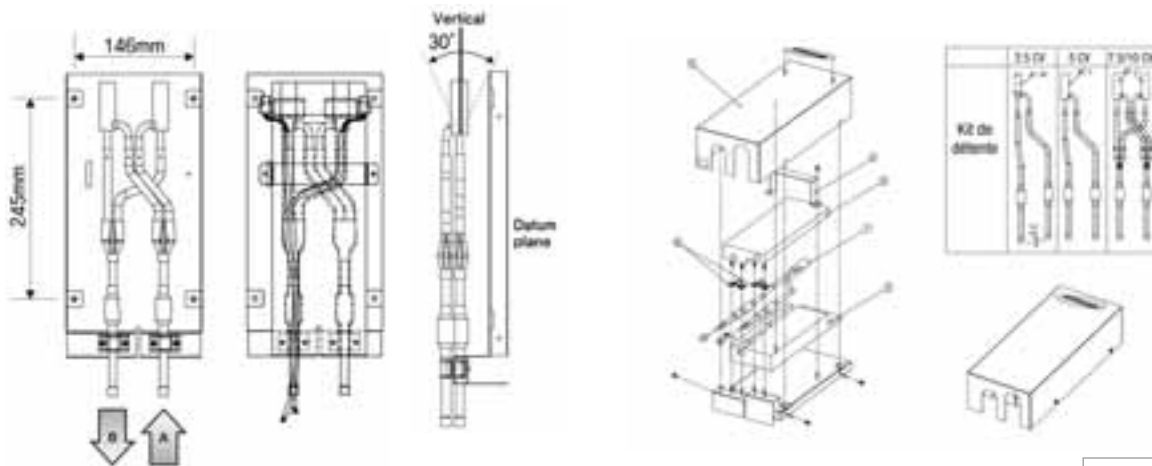

Sens de circulation du réfrigérant en mode froid

- A : connexion HP groupe extérieur - Diamètre 3/8" (9,52)
- B : connexion HP CTA - Diamètre 3/8" (9,52)

- 1 - Détendeur
- 2 - Isolation
- 3 - Isolation
- 4 - Support
- 5 - Boîtier
- 6 - Fixation

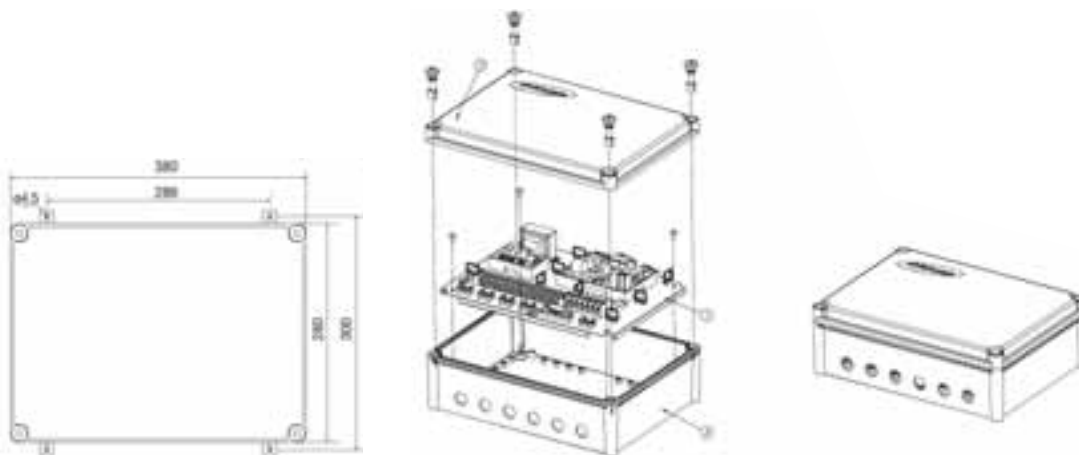

- 1 - Carte de contrôle
- 2 - Boîtier
- 3 - Couverture boîtier

ERV+ : CAISSON DE VENTILATION DOUBLE FLUX AVEC BATTERIE DE DÉTENTE DIRECTE

ERV PLUS : LA SOLUTION VENTILATION, HUMIDIFICATION, CHAUFFAGE ET CLIMATISATION

Les produit

- Caisson double flux avec batterie détente directe intégrée
- Gamme disponible : 3,6 kW – 500m³/h / 7,1 kW – 1000 m³/h
- Fonction bypass pour plus d'économies d'énergie
- Pression statique disponible jusqu'à 16 Pa
- Ventilateur BLDC
- Unités compactes pour une installation optimisée
- Humidificateur en option
- Détecteur de CO₂ en option
- Kit purification d'air en option



Applications

Installation dans les ERP de 2^e groupe :
boutiques, petits restaurants...
surfaces inférieures à 300 m²

1 CAPTEUR DE TEMPÉRATURE

Détecte la température intérieure et extérieure afin d'adapter le mode de fonctionnement : ventilation seule / ventilation et batterie de détente directe.

2 VENTILATEUR BLDC

Ce ventilateur à courant continu permet la gestion des débits d'air tout en adaptant la pression statique au réseau de gaines de l'installation.

3 FILTRE À AIR

Permet de conserver une qualité d'air optimum et protège l'échangeur de chaleur de l'accumulation de poussière.

4 ÉCHANGEUR THERMIQUE

Élément cœur du système, cet échangeur permet de récupérer la chaleur entre les flux d'air entrants et sortants mais aussi de réguler l'humidité pour plus de confort et d'économies d'énergie.

5 REGISTRE MOTORISÉ

Permet de passer du mode récupération d'énergie au mode ventilation seule (Free Cooling / Free Heating).

6 BATTERIE À DÉTENTE DIRECTE

NOUVEAU

Grâce à la batterie de détente directe intégrée au système, l'ERV Plus permettra de couvrir l'ensemble des besoins de chauffage et de climatisation en complément de la ventilation.

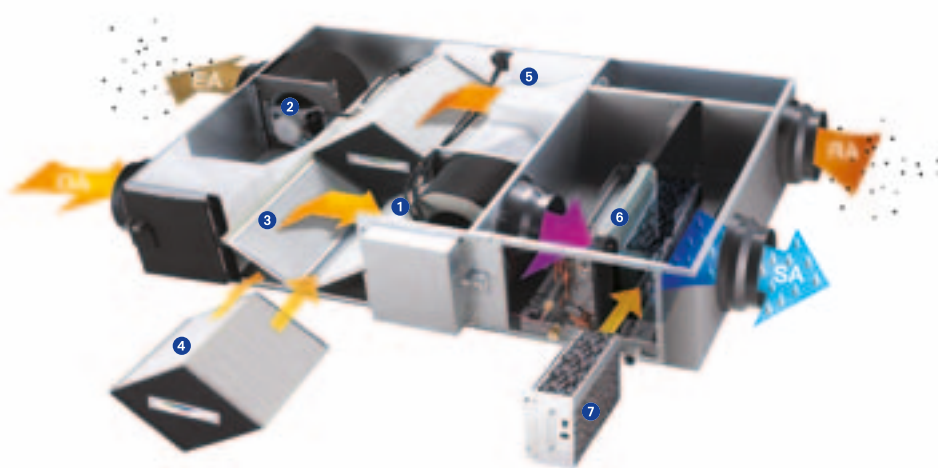

7 HUMIDIFICATEUR (EN OPTION)

NOUVEAU

Permet d'augmenter le taux d'humidité de l'air traité afin d'apporter un maximum de confort aux utilisateurs.

FONCTIONNEMENT EN MODE ÉCONOMIE D'ÉNERGIE (MODE AUTOMATIQUE)

L'ERV change automatiquement de mode de fonctionnement selon l'écart de température entre l'intérieur et l'extérieur, afin d'économiser l'énergie.

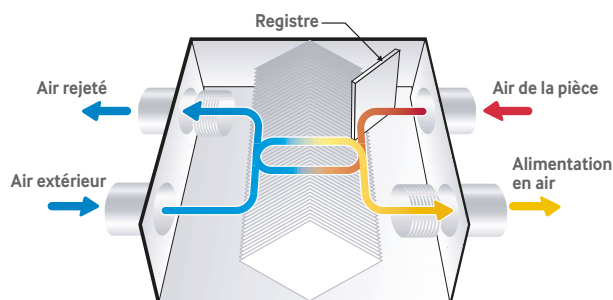

Climats extrêmes (hiver et été)

L'unité fonctionne en tant que système ERV lorsque la température et le taux d'humidité présentent un écart important entre l'intérieur et l'extérieur.

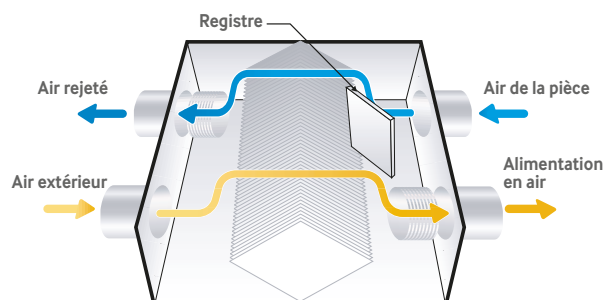

Climats tempérés (printemps et automne)

Lorsque la température et le taux d'humidité présentent un écart modeste entre l'intérieur et l'extérieur, la console fonctionne comme un ventilateur classique.

BATTERIE DE DÉTENTE POUR UN COMPLÉMENT DE CONFORT

Disponible en 2 puissances 3,6 kW – 500m³/h / 7,1 kW – 1000 m³/h, la batterie de détente directe intégrée au système ERV Plus permettra de couvrir l'ensemble des besoins de chauffage et de climatisation en complément de la ventilation.

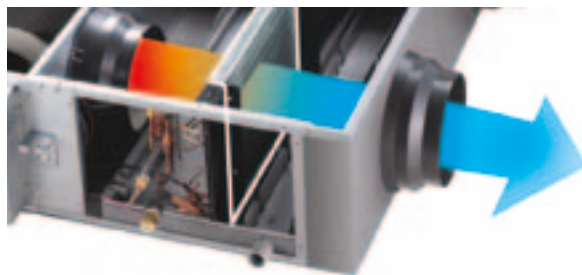

UN TAUX D'HUMIDITÉ OPTIMAL

Disponible en option, l'humidificateur est la solution idéale pour augmenter le taux d'humidité de l'air neuf afin d'apporter un maximum de confort aux utilisateurs. De plus, sa fonction de nettoyage automatique empêchera de moisissures sources de mauvaises odeurs.

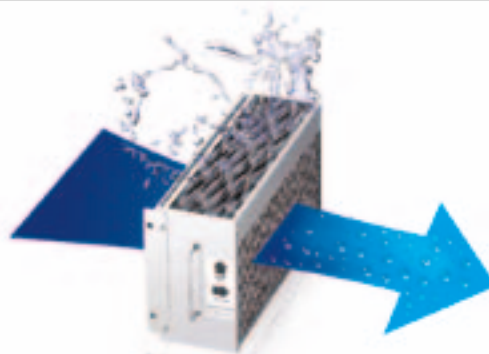

DÉTECTEUR INTELLIGENT DE CO₂ ET D'HUMIDITÉ

Grâce au détecteur de CO₂, l'ERV Plus ajustera automatiquement son débit d'air afin d'apporter le volume d'air neuf nécessaire mais aussi de favoriser les économies d'énergie.

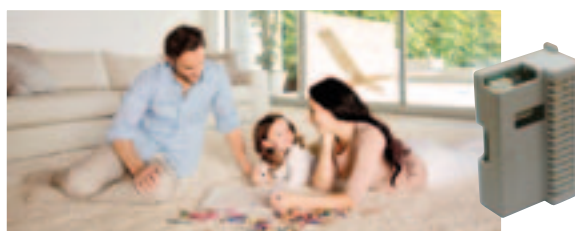

ERV+ : CAISSON DE VENTILATION DOUBLE FLUX AVEC BATTERIE DE DÉTENTE DIRECT

FILTRE À AIR F8 POUR UN AIR PLUS SAIN

	Rendement	Eurovent 4 / 5	EN 779	Applications		
Filtres moyenne efficacité	Gravimétrique	≥ 60 %	EU1	G1	• Contre l'accumulation des fibres dans l'industrie textile	
		≥ 70 %	EU2	G2	• Contre les insectes	←
		≥ 85 %	EU3	G3	• Centilo-convecteurs • Captation des graisses • Protection contre le pollen	
		≥ 95 %	EU4	G4	• Cabines de peintures ou d'émaillage • Climatisation • 1 ^{er} niveau dans les CTA	
Filtres haute efficacité	Opacimétrique	≥ 50 %	EU5	M5	• Ventilation des halls et hangars • Filtration minimale pour le recyclage de l'air issu de locaux sans pollution spécifique	
		≥ 70 %	EU6	M6	• Efficacité pour les brouillards d'huiles et suies	
		≥ 85 %	EU7	F7	• Préfiltration minimale pour un filtre à charbon actif • Centraux téléphoniques, bureaux, salles de spectacles	
		≥ 95 %	EU8	F8	• Efficacité à l'égard des bactéries • 2 ^e niveau dans les CTA	←
		≥ 98 %	EU9	F9	• Animaleries • Salles de serveurs informatiques • Accès en salles stériles	

DES UNITÉS PLUS COMPACTES ET PLUS LÉGÈRES

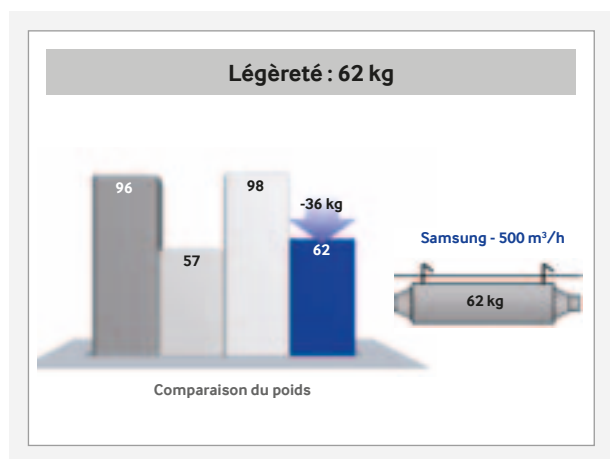
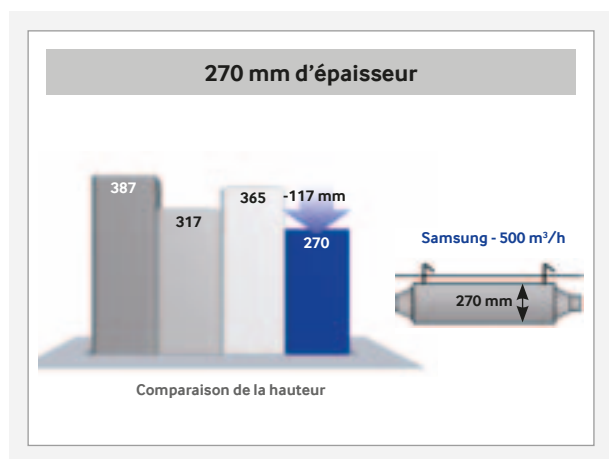

Accessoires en option



MWR-WE10N

Télécommandes individuelles filaire

Disponibles de 5,1 à 11,5 kW

- Fonction bypass pour plus d'économies d'énergie
- Ventilateur BLDC
- Humidificateur en option
- Détecteur de CO₂ en option
- Kit purification d'air en option

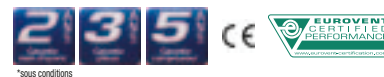

Référence			AM050FNKDEH/EU	AM100FNKDEH/EU
Performances				
Efficacité échange	Puissance Froid	%	74 / 70 / 70	74 / 70 / 70
	Plage de fonctionnement	%	79 / 75 / 75	79 / 75 / 75
Efficacité échange enthalpique	Puissance Froid	%	66 / 60 / 60	68 / 62 / 62
	Plage de fonctionnement	%	79 / 73 / 73	81 / 75 / 75
Puissance	Puissance Froid	kW	5,1 (3,6 / 1,5)	11,5 (7,1 / 3,4)
	Plage de fonctionnement	kW	6,5 (4 / 2,5)	13,2 (8 / 5,2)
Ventilateur	Puissance Chaud à +7°C	-	BLDC	BLDC
	Puissance absorbée Chaud +7°C	m ³ /h	360 / 500 / 500	690 / 1000 / 1000
	Plage de fonctionnement	Pa	8,7 / 10,2 / 16,3	7,6 / 9,2 / 15,3
Caractéristiques techniques				
Pression sonore à 1,5 m		dB(A)	28 / 32 / 36	31 / 33 / 36
Nombre connexions gaine			4	4
Diamètre connexion gaine		mm	200	250
Dimensions (L x H x P)	Unité	mm	1553 x 270 x 1000	1763 x 340 x 1135
Poids	Unité	kg	61	90
	Type Réfrigérant	-	R410A	R410A
Raccords frigorifiques	Liquide	Φ pouces (mm)	1/4 (6,35)	1/4 (6,35)
	Gaz	Φ pouces (mm)	1/2 (12,70)	1/2 (12,70)
Évacuation des condensats		Φ (mm)	32 / 25	32 / 25
	Alimentation électrique	Φ / # / V / Hz	1 / 2 / 220-240 / 50	1 / 2 / 220-240 / 50
Puissance absorbée	PV / GV / Turbo	w	90 / 140 / 220	235 / 350 / 510
Intensité absorbée	PV / GV / Turbo	A	0,6 / 1 / 1,7	1,6 / 2,4 / 3,7
Câble d'alimentation*		mm ²	3xG1,5 ²	3xG1,5 ²
Bus de communication		mm ²	2xG0,75 ² ~ 2xG1,5 ²	2xG0,75 ² ~ 2xG1,5 ²
Accessoires optionnels				
Humidificateur	Référence	-	MVO-VA050100	MVO-VA100100
	Type	-	Evaporation naturelle	Evaporation naturelle
	Humidification	l/h	2,7	5,4
	Raccord eau	mm	1/2 (12,7)	1/2 (12,7)
Détecteur CO ₂	Pression eau	Bar	0,2 ~ 5	0,2 ~ 5
	Référence	-	MOS-C1	MOS-C1
Kit purification d'air	Référence	-	MSD-EAN1	MSD-EAN1
Conditions de mesures				
Air Neuf	Température / Humidité relative	-	-15 ~ 40 °C BS / ≤ 80 %	-15 ~ 40 °C BS / ≤ 80 %
Air Extrait	Température / Humidité relative	-	0 ~ 40 °C BS / ≤ 80 %	1 ~ 40 °C BS / ≤ 80 %
Humidificateur	Température intérieure	°C	20 °C BS / 15 °C BH	20 °C BS / 15 °C BH
	Température extérieure	%	7 °C BS / 6 °C BH	7 °C BS / 6 °C BH

Les unités intérieures de type "Gainable" et "Échangeur Double Flux ERV" sont conformes aux installations dans les ERP de 2^e groupe (boutiques, petits restaurants...) d'une surface inférieure à 300 m² (sauf ensemble de bâtiments classés 1^{er} groupe). Pour les installations dans les ERP de 1^{er} groupe (centres commerciaux...), reportez-vous aux "kits de connexion sur Centrale de traitement d'air (CTA)".

Nécessité de connecter au minimum 1 unité intérieure (ex. console, cassette) pour que le système démarre.

/ Plan d'encombrement

AM050/100FNKDEH/EU

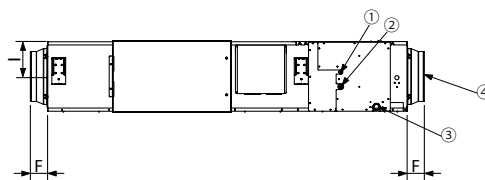
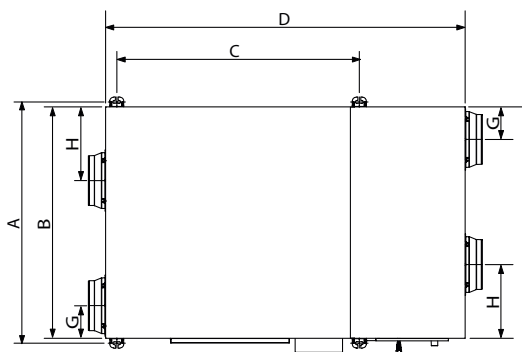

Référence	A	B	C	D	E	F	G	H	I
RHF050KHEA	1036	1000	987	1553	270	99	130	253	135
RHF100KHEA	1183	1135	1189	1763	340	84	160	362	170

N°	Description	Description	
		500 m ³ /h	1000 m ³ /h
1	Raccordement liquide	Φ 6,35 (1/4")	
2	Raccordement gaz	Φ 12,70 (1/2")	
3	Évacuation des condensats - Diam. Int. / Ext.	25 / 32	
4	Diamètre premium soufflage	AM050FNKDEH	Φ 250
		AM100FNKDEH	Φ 250



De nombreuses possibilités...

La large gamme d'unités intérieures (cassettes, gainables, consoles, muraux...) et les nombreuses puissances disponibles permettent aux systèmes DVM de s'adapter à chaque demande et à chaque problématique de bâtiments tertiaire.

UNITÉS INTÉRIEURES

CASSETTE SLIM 1 VOIE	96
CASSETTE SLIM 2 VOIES	98
MINICASSETTE 4 VOIES 600 x 600 ET 800 x 800	100
GAINABLE SLIM BASSE PRESSION STATIQUE	106
GAINABLE MSP MOYENNE PRESSION STATIQUE ET HSP HAUTE PRESSION STATIQUE	110
MURAL NEO FORTE	114
CONSOLE DOUBLE FLUX	118
CONSOLE NON CARROSSÉE	120
CONVERTIBLE	122
ACCESSOIRES	124

CASSETTE SLIM 1 VOIE

UN CLIMATISEUR SILENCIEUX ET COMPACT

Les produit

- 2 types façades disponibles
- Dimensions compactes : 135 mm de hauteur
- Unité légère : 10,5 kg
- Unité silencieuse

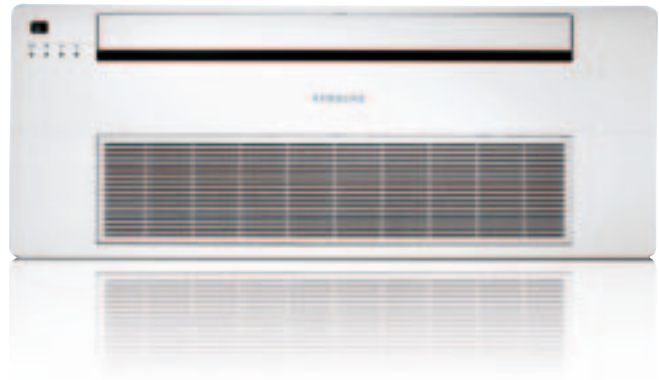

NOUVEAU DESIGN PLUS COMPACT ET LÉGER POUR UNE INSTALLATION PLUS FACILE

UN DESIGN COMPACT

La hauteur de la console Samsung à cassette compacte à 1 voie est de seulement 135 mm. L'unité peut par conséquent être installée au plafond, où elle ne prendra que peu de place.

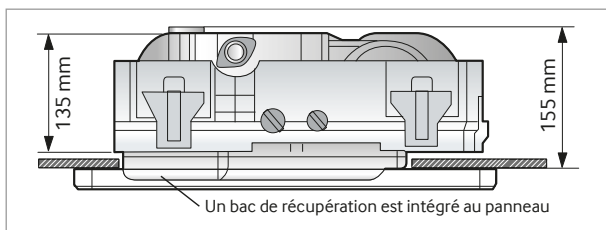

L'UNITÉ LÉGÈRE

Samsung est le premier constructeur à avoir conçu ses châssis en ABS afin d'en faire des unités plus légères.

Ainsi, grâce à des dimensions compactes et un poids réduit, l'installation sera plus simple et flexible.

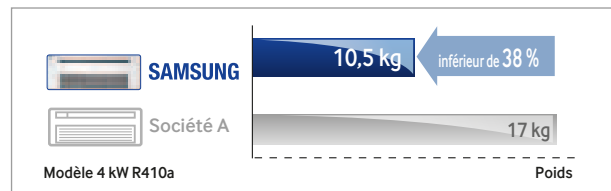

Remarque

Assurez-vous de disposer de suffisamment d'espace pour l'installation. Prévoyez au moins 170 mm de hauteur pour l'installation.

FONCTIONNEMENT SILENCIEUX

La nouvelle conception des pânes pânes de ventilation permet de diminuer le niveau sonore afin d'apporter plus de quiétude à l'environnement de travail.

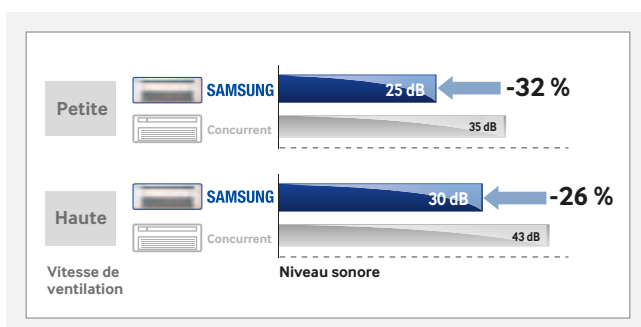

POMPE DE RELEVAGE 750 MM AVEC CLAPET ANTIRETOUR

Grâce au clapet antiretour de la pompe de relevage, le niveau d'eau du bac de récupération est réduit au minimum, l'eau ne stagne pas et les risques de débordement sont ainsi évités.

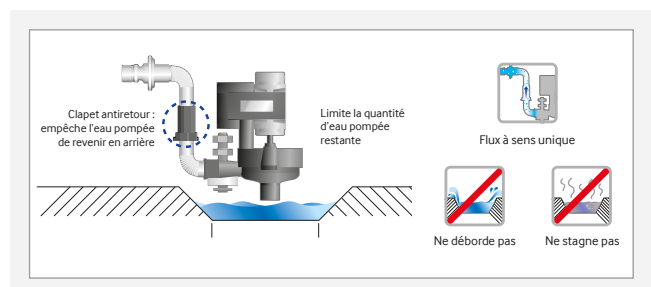



NOUVEAU

Référence			AM017HN1 DEH/EU	AM022HN1 DEH/EU	AM028FN1 DEH/EU	AM036FN1 DEH/EU
Référence façade compatible			PC1MWSKAN	PC1MWSKAN	PC1NUSMAN	PC1NUSMAN
Performances						
Puissance	Froid	kW	1,7	2,2	2,8	3,6
Puissance absorbée	Froid - Grande Vitesse	W	24	25	50	50
Puissance	Chaud	kW	1,9	2,5	3,2	4
Puissance absorbée	Chaud - Grande Vitesse	W	24	25	50	50
Caractéristiques techniques						
Ventilateur	Type	-	BLDC	BLDC	BLDC	BLDC
	Débit d'air - PV / MV / GV	m³/h	246 / 258 / 288	258 / 276 / 306	300 / 360 / 420	360 / 420 / 480
Pression sonore à 1,5 m	PV / MV / GV	dB(A)	21 / 24 / 27	23 / 25 / 27	24 / 27 / 29	27 / 31 / 35
	Unité	mm	740 x 135 x 360	740 x 135 x 360	970 x 135 x 410	970 x 135 x 410
Dimensions (L x H x P)	Façade	mm	900 x 25 x 420	900 x 25 x 420	1180 x 25 x 460	1180 x 25 x 460
	Unité	kg	8	8	10,5	10,5
Poids	Façade	kg	2,6	2,6	3	3
	Liquide	Φ pouces (mm)	1/4 (6,35)	1/4 (6,35)	1/4 (6,35)	Hydraulique
Raccords frigorifiques	Gaz	Φ pouces (mm)	1/2 (12,7)	1/2 (12,7)	1/2 (12,7)	1/2 (12,7)
Évacuation des condensats	Diam. Int. / Ext.	Φ (mm)	26 / 20	26 / 20	26 / 20	26 / 20
Pompe de relevage		-	oui	oui	Oui	Oui
Alimentation électrique		Φ / # / V / Hz	1 / 2 / 220-240 / 50	1 / 2 / 220-240 / 50	1 / 2 / 220-240 / 50	1 / 2 / 220-240 / 50
Intensité absorbée nominale	Froid	A	0,14	0,15	0,23	0,25
	Chaud	A	0,14	0,15	0,23	0,25
Câble d'alimentation*		mm²	3 x G1,5²	3 x G1,5²	3 x G1,5²	3 x G1,5²
Bus de communication		mm²	2 x G0,75² ~ 2 x G1,5	2 x G0,75² ~ 2 x G1,5	2 x G0,75² ~ 2 x G1,5²	2 x G0,75² ~ 2 x G1,5²

* Nos produits étant en constante amélioration, leurs spécifications peuvent être modifiées sans préavis. Valeurs données à titre indicatif. La pose et la section des câbles et des conducteurs sont soumises à la norme NF.C15-100 et NF.C14-100. Les appareils Samsung sont prévus pour fonctionner avec une tension résiduelle, entre neutre et terre, inférieure ou égale à 5 volts.

Accessoires en option



MWR-WE10N
Télécommandes individuelles filaire

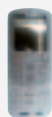

MR-EH00
Télécommande infrarouge



PC1NUSMAN



PC1NUPMAN

Façades



PC1MWSKAN
(taille 1,7 et 2,2)

Plan d'encombrement

AM017/022FN1 DEH/EU

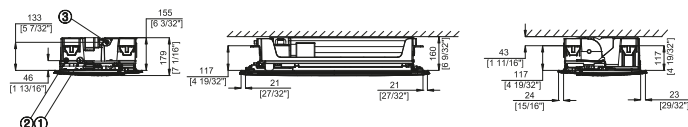
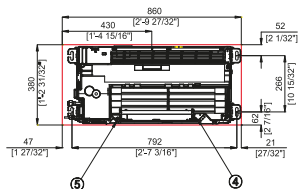

- 1 - Connexion ligne liquide
- 2 - Connexion ligne gaz
- 3 - Sortie d'évacuation des condensats
- 4 - Alimentation
- 5 - Bus de communication
- 6 - Entrée d'air
- 7 - Sortie d'air

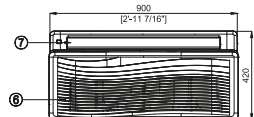

AM028/036FN1 DEH/EU

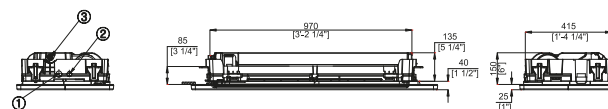
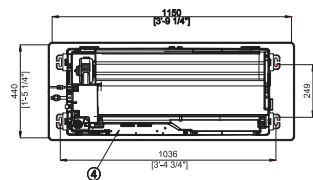

- 1 - Connexion ligne liquide
- 2 - Connexion ligne gaz
- 3 - Sortie d'évacuation des condensats
- 4 - Alimentation et bus de communication
- 5 - Entrée d'air
- 6 - Sortie d'air

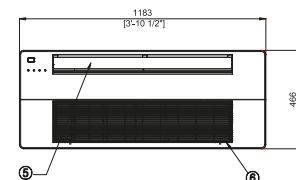

CASSETTE SLIM 2 VOIES

COMPACT MAIS PUISSANT

Les produit

- Dimensions compactes : s'installe à la place de 2 dalles de faux plafond
- 2 flux d'air de soufflage pour une meilleure diffusion de l'air
- Commande filaire ou infrarouge

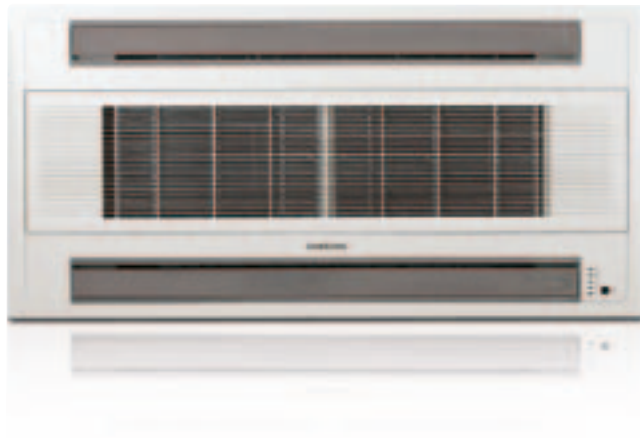

DES DIMENSIONS STANDARDS POUR UNE INSTALLATION PLUS FACILE

Grâce à ses dimensions compactes, la cassette 2 voies Samsung s'adapte aux dimensions standards des faux plafonds afin de s'intégrer parfaitement à son environnement et de faciliter son installation.

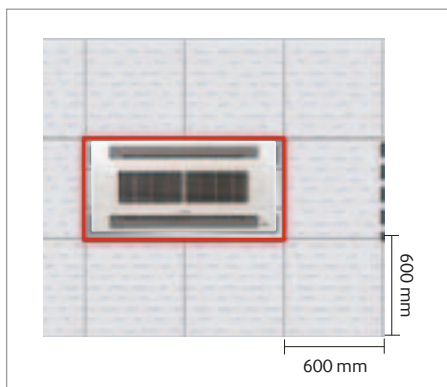

UNE UNITÉ PLUS COMPACTE

La cassette 2 voies est désormais 45 % moins encombrant que les modèles concurrents, ce qui permet de l'intégrer plus facilement aux projets de construction.

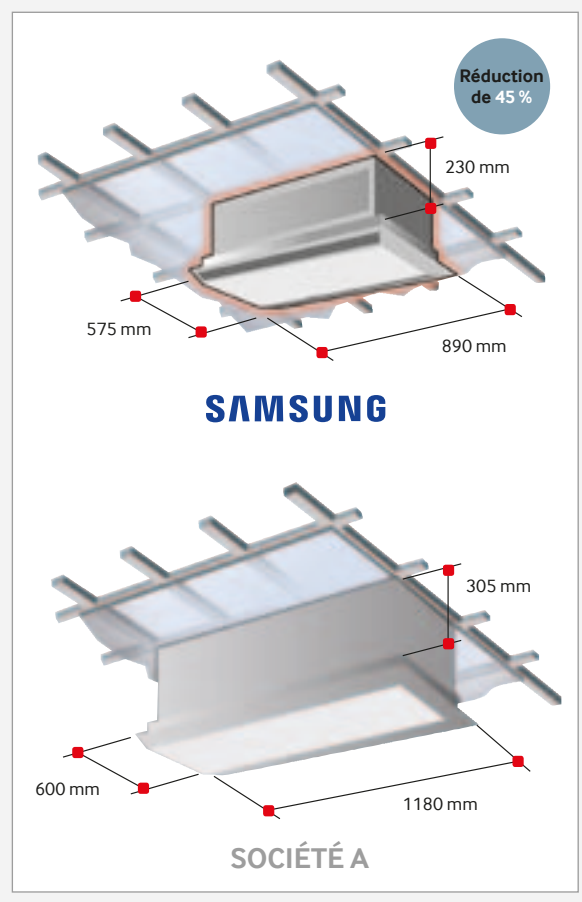

DOUBLE VENTILATEUR POUR UNE MEILLEURE DIFFUSION DE L'AIR

La cassette 2 voies est parfaite pour les locaux tout en longueur et étroits. Grâce à ses deux ventilateurs, l'air est réparti de façon uniforme tout en conservant un niveau sonore très bas.

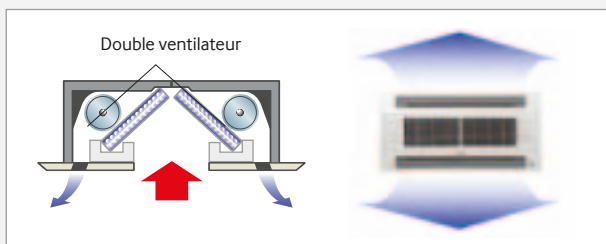



Référence			AM056FN2DEH/EU	AM071FN2DEH/EU
Référence façade compatible			PC2NUSMEN	PC2NUSMEN
Performances				
Puissance	Froid	kW	5,6	7,1
Puissance absorbée	Froid - Grande Vitesse	W	70	75
Puissance	Chaud	kW	6,3	8
Puissance absorbée	Chaud - Grande Vitesse	W	70	75
Caractéristiques techniques				
Ventilateur	Type	-	BLDC	BLDC
	Débit d'air - PV / MV / GV	m³/h	720 / 780 / 840	780 / 840 / 900
Pression sonore à 1,5 m	PV / MV / GV	dB(A)	35 / 37 / 38	37 / 39 / 41
Dimensions (L x H x P)	Unité	mm	890 x 230 x 575	890 x 230 x 575
	Façade	mm	1030 x 25 x 650	1030 x 25 x 650
Poids	Unité	kg	21	22
	Façade	kg	4	4
Raccords frigorifiques	Liquide	Φ pouces (mm)	1/4 (6,35)	Hydraulique
	Gaz	Φ pouces (mm)	1/2 (12,70)	5/8 (15,88)
Évacuation des condensats	Diam. Int. / Ext.	Φ (mm)	32 / 25	32 / 25
Pompe de relevage		-	Oui	Oui
Alimentation électrique		Φ / # / V / Hz	1 / 2 / 220-240 / 50	1 / 2 / 220-240 / 50
Intensité absorbée nominale	Froid	A	0,38	0,4
	Chaud	A	0,38	0,4
Câble d'alimentation*		mm²	3 x G1,5²	3 x G1,5²
Bus de communication		mm²	2 x G0,75² ~ 2xG1,5²	2 x G0,75² ~ 2 x G1,5²

* Nos produits étant en constante amélioration, leurs spécifications peuvent être modifiées sans préavis. Valeurs données à titre indicatif. La pose et la section des câbles et des conducteurs sont soumises à la norme NF.C15-100 et NF.C14-100. Les appareils Samsung sont prévus pour fonctionner avec une tension résiduelle, entre neutre et terre, inférieure ou égale à 5 volts.

Accessoires en option



MWR-WE10N
Télécommandes
individuelles filaire



MR-EH00
Télécommande
infrarouge



P2SMA
Façade

Plan d'encombrement

AM056/071FN2DEH/EU

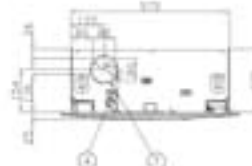
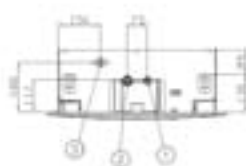
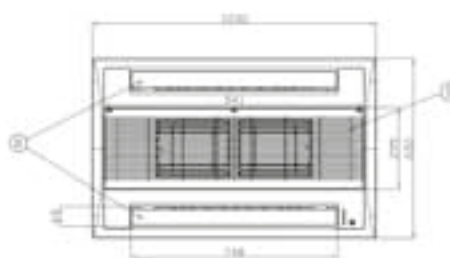
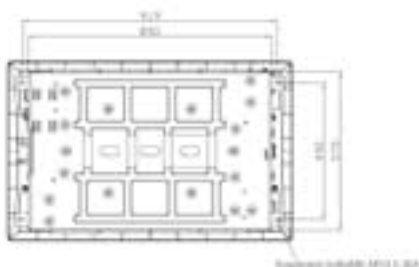

- 1 - Connexion ligne liquide
- 2 - Connexion ligne gaz
- 3 - Sortie d'évacuation des condensats
- 4 - Alimentation et bus de communication
- 5 - Grille d'entrée d'air
- 6 - Sortie d'air
- 7 - Entrée d'air

MINICASSETTE

4 VOIES 600 x 600 ET 800 x 800

Les produit

- Nouvelle unité 1,5 kW (cassette 600 x 600)
- 2 types façades disponibles
- Dimensions compactes : existe en 600 x 600 jusqu'à 6 kW
- Possibilité d'apport d'air neuf
- Soufflage déporté
- Détecteur de mouvement pour plus d'économies (Option 600 x 600 uniquement)
- Virus Doctor pour un air plus sain (Option)
- Chassis ABS ultra léger pour un installation plus facile
- Pompe de relevage 750 mm avec clapet antiretour



NOUVELLES FAÇADES POUR UNE MEILLEURE INTÉGRATION ARCHITECTURALE

Afin de satisfaire l'ensemble des demandes en matière de design et d'intégration, les cassettes 4 voies Samsung bénéficie de 2 types de façades : la façade gaufrée disponible en blanche et noire et la façade classique blanche.



DES UNITÉS AUX DIMENSIONS STANDARDS 600 x 600 ET PLUS LÉGÈRES POUR UNE INSTALLATION PLUS FACILE

FACILITÉ D'INSTALLATION

Le climatiseur à minicassette 4 voies s'installe facilement sur une dalle de faux-plafond standard (600 x 600). Cette solution réduit le temps d'installation.

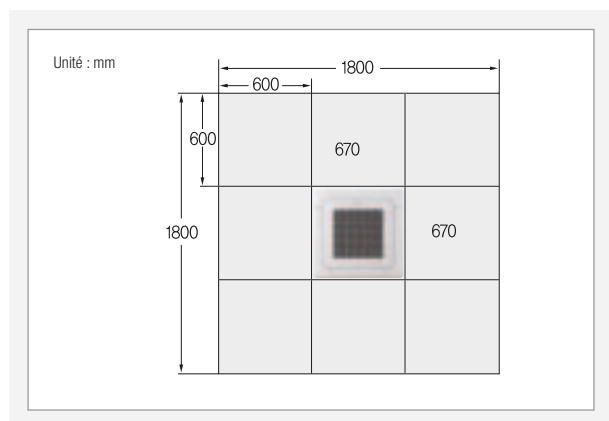

L'UNITÉ LA PLUS LÉGÈRE DU MARCHÉ

Samsung est le premier constructeur à avoir conçu ses chassis en ABS afin d'en faire les unités les plus légères du marché. Ainsi, grâce à des dimensions compactes et un poids réduit, l'installation sera plus simple et flexible.

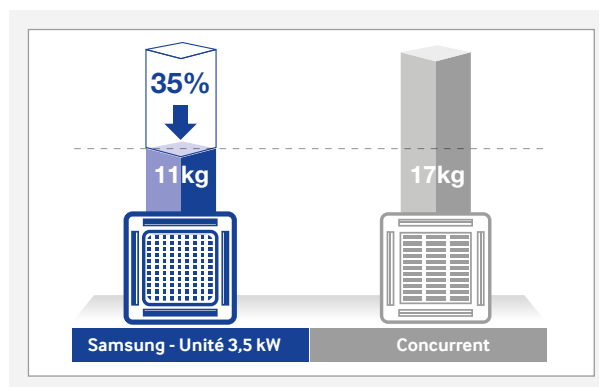

OPTIMISATION DES FLUX D'AIR POUR PLUS DE CONFORT

CONTRÔLE INDÉPENDANT DES VOILETS DE SOUFLAGE

En utilisant une télécommande, les angles d'ouverture de chaque volet peuvent être contrôlés individuellement, dans une plage de 32° à 65° afin d'optimiser le confort des utilisateurs mais aussi afin d'adapter le soufflage à la configuration de l'espace chauffé et refroidi.



SOUFFLAGE 360°

Grâce à la nouvelle conception des volets de soufflage, les angles morts des flux d'air sont supprimés. Ainsi grâce au chauffage ou au refroidissement à 360° le confort des utilisateurs est optimisé.

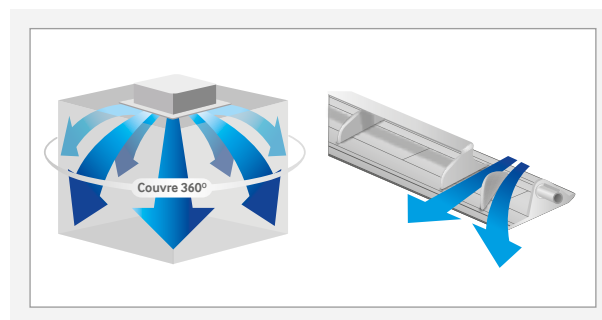

OPTION MDS : DÉTECTEUR DE MOUVEMENT ET SONDE DE TEMPÉRATURE AU SOL

DÉTECTEUR DE PRÉSENCE POUR PLUS D'ÉCONOMIES D'ÉNERGIE (CASSETTE 600 x 600 UNIQUEMENT)



Le capteur de présence (option) modifie le point de consigne de 2°C (Mode Froid +2°C / Mode Chaud -2°C) lorsqu'aucune présence n'est détectée dans la pièce, permettant ainsi de réaliser des économies d'énergies. Dès qu'une personne pénètre dans la pièce, le point de consigne est automatiquement réinitialisé. En cas d'absence prolongée (réglable de 30 à 180 minutes), l'unité s'arrêtera automatiquement.

TEMPÉRATURE HOMOGENÈME ET FLUX D'AIR INDIRECT POUR PLUS DE CONFORT DES UTILISATEURS

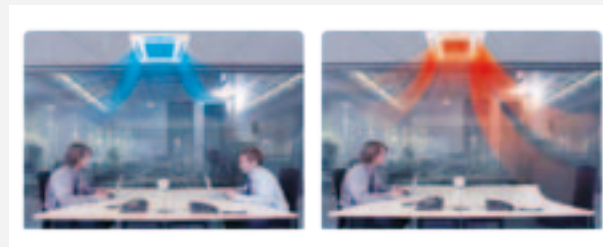

En mode Froid, le capteur MDS permet aussi de modifier la direction du flux d'air en l'éloignant des personnes présentes dans la pièce, de façon à éviter les courants d'air désagréables.

En mode Chaud, le capteur MDS permet de vérifier la position des personnes dans la pièce et la différence de température entre le sol et la température de reprise de l'unité. En cas de différence constatée, l'unité actionnera ses volets de soufflage afin d'homogénéiser la température ambiante et ainsi de préserver le confort des utilisateurs.

APPORT DE L'AIR NEUF ET SOUFFLAGE DÉPORTÉ POUR PLUS DE FLÉXIBILITÉ ET DE CONFORT D'UTILISATION



MINICASSETTE 4 VOIES 600 x 600 ET 800 x 800

FONCTION ANTI-STRATIFICATION

Afin d'homogénéiser la température de soufflage lorsque l'unité est installée au dessus d'une hauteur standard de 2,7 m, il est possible d'activer lors de la mise en service la fonction anti-stratification. Cette fonction permet une efficacité optimum de l'unité jusqu'à 4,6 m.

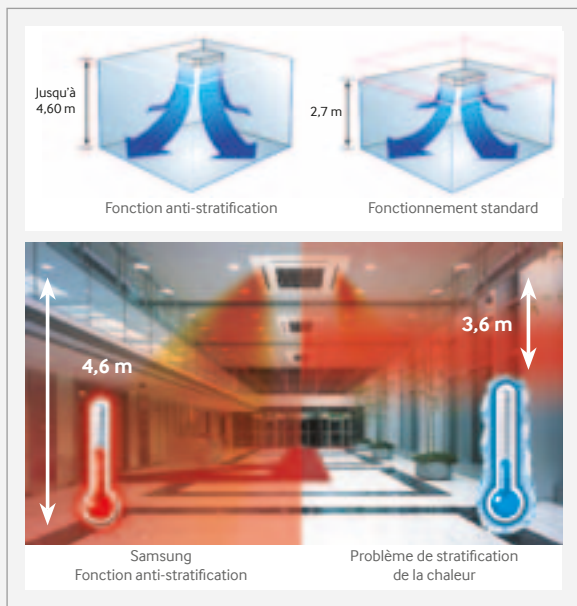

POMPE DE RELEVAGE 750 MM AVEC CLAPET ANTIRETOUR

Grâce au clapet antiretour de la pompe de relevage, le niveau d'eau du bac de récupération est réduit au minimum, l'eau ne stagne pas et les risque de débordement sont ainsi évités.

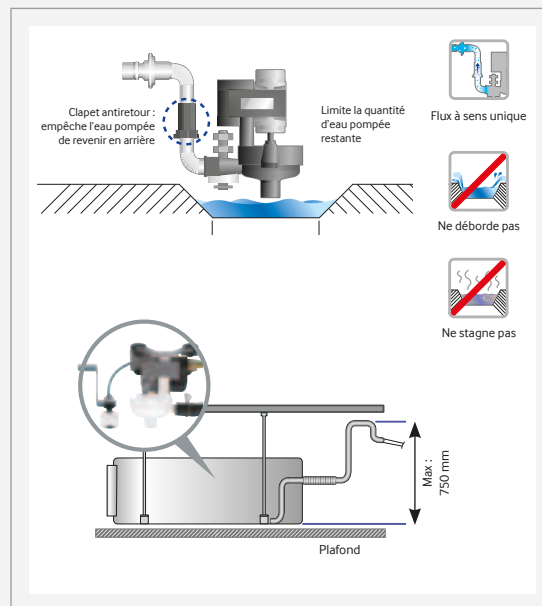

COINS AMOVIBLES POUR UNE INSTALLATION PLUS SIMPLE

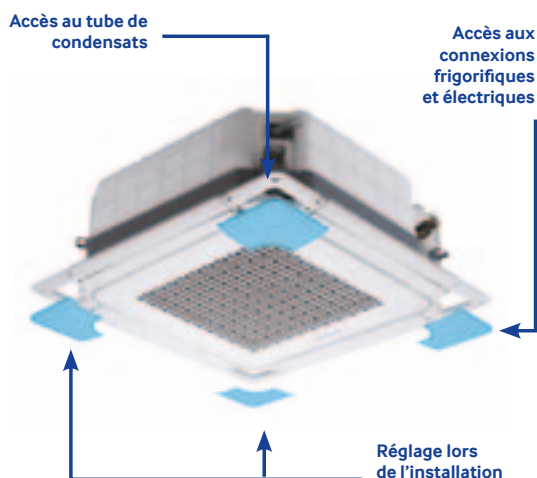

NETTOYAGE FACILE DES VOILETS DE SOUFFLAGE

Afin de faciliter l'entretien des cassettes 4 voies, les volets de soufflage sont facilement détachables.



MINICASSETTE 4 VOIES 600 x 600



NOUVEAU

Gamme			Cassette 4 voies - 600 x 600						
Référence			AM015FNNDH/EU	AM022FNNDH/EU	AM028FNNDH/EU	AM036FNNDH/EU	AM045FNNDH/EU	AM056FNNDH/EU	AM060FNNDH/EU
Référence façade compatible			PC4SUSMAN	PC4SUSMAN	PC4SUSMAN	PC4SUSMAN	PC4SUSMAN	PC4SUSMAN	PC4SUSMAN
Référence façade compatible			-	PC4SUSMEN	PC4SUSMEN	PC4SUSMEN	PC4SUSMEN	PC4SUSMEN	PC4SUSMEN
Performances									
Puissance	Froid	kW	1,5	2,2	2,8	3,6	4,5	5,6	6
Puissance absorbée	Froid - Grande Vitesse	W	18	18	18	20	23	28	31
Puissance	Chaud	kW	1,7	2,5	3,2	4	5	6,3	6,8
Puissance absorbée	Chaud - Grande Vitesse	W	18	18	18	20	23	28	31
Caractéristiques techniques									
Ventilateur	Type	-	BLDC	BLDC	BLDC	BLDC	BLDC	BLDC	BLDC
	Débit d'air - PV / MV / GV	m³/h	378 / 420 / 492	390 / 462 / 540	450 / 510 / 600	480 / 570 / 630	530 / 612 / 690	570 / 660 / 780	612 / 720 / 810
Pression sonore à 1,5 m	PV / MV / GV	dB(A)	23 / 28 / 30	26 / 29 / 32	26 / 30 / 33	30 / 33 / 36	32 / 34 / 36	33 / 36 / 39	35 / 38 / 40
Dimensions (L x H x P)	Unité	mm	575 x 250 x 575	575 x 250 x 575	575 x 250 x 575	575 x 250 x 575	575 x 250 x 575	575 x 250 x 575	575 x 250 x 575
	Façade	mm	670 x 45 x 670	670 x 45 x 670	670 x 45 x 670	670 x 45 x 670	670 x 45 x 670	670 x 45 x 670	670 x 45 x 670
Poids	Unité	kg	12	12	12	12	12	12	12
	Façade	kg	2,7	2,7	2,7	2,7	2,7	2,7	2,7
Raccords frigorifiques	Liquide	Φ pouces (mm)	1/4 (6,35)	1/4 (6,35)	1/4 (6,35)	1/4 (6,35)	1/4 (6,35)	1/4 (6,35)	1/4 (6,35)
	Gaz	Φ pouces (mm)	1/2 (12,7)	1/2 (12,7)	1/2 (12,7)	1/2 (12,7)	1/2 (12,7)	1/2 (12,7)	1/2 (12,7)
Évacuation des condensats	Diam. Int. / Ext.	Φ (mm)	32 / 25	32 / 25	32 / 25	32 / 25	32 / 25	32 / 25	32 / 25
Pompe de relevage		-	oui	Oui	Oui	Oui	Oui	Oui	Oui
Alimentation électrique	Φ / # / V / Hz		1 / 2 / 220-240 / 50	1 / 2 / 220-240 / 50	1 / 2 / 220-240 / 50	1 / 2 / 220-240 / 50	1 / 2 / 220-240 / 50	1 / 2 / 220-240 / 50	1 / 2 / 220-240 / 50
Intensité absorbée nominale	Froid	A	0,17	0,17	0,17	0,19	0,22	0,27	0,3
	Chaud	A	0,17	0,17	0,17	0,19	0,22	0,27	0,3
Câble d'alimentation*		mm²	3 x G1,5²	3 x G1,5²	3 x G1,5²	3 x G1,5²	3 x G1,5²	3 x G1,5²	3 x G1,5²
Bus de communication		mm²	2 x G0,75² ~ 2 x G1,5	2 x G0,75² ~ 2 x G1,5²	2 x G0,75² ~ 2 x G1,5²	2 x G0,75² ~ 2 x G1,5²	2 x G0,75² ~ 2 x G1,5²	2 x G0,75² ~ 2 x G1,5²	2 x G0,75² ~ 2 x G1,5²

* Nos produits étant en constante amélioration, leurs spécifications peuvent être modifiées sans préavis. Valeurs données à titre indicatif. La pose et la section des câbles et des conducteurs sont soumises à la norme NF.C15-100 et NFC14-100. Les appareils Samsung sont prévus pour fonctionner avec une tension résiduelle, entre neutre et terre, inférieure ou égale à 5 volts.

Accessoires en option



MWR-WE10N
Télécommandes individuelles filaires



MR-EH00
Télécommande infrarouge



MCR-SMA
Détecteur de mouvement (600 x 600 uniquement)



PC4SUSMAN PC4SUSMEN
Façades 600 x 600

Plan d'encombrement

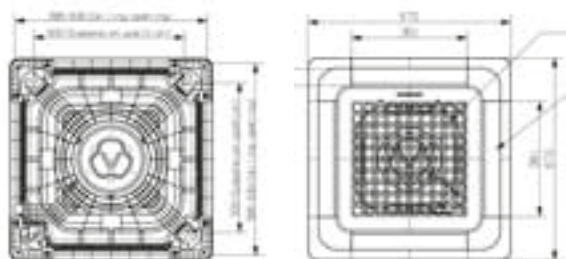

- | | |
|--|---------------------------|
| 1 - Connexion ligne liquide | 5 - Grille d'entrée d'air |
| 2 - Connexion ligne gaz | 6 - Sortie d'air |
| 3 - Sortie d'évacuation des condensats | 7 - Entrée d'air |
| 4 - Alimentation et bus de communication | |

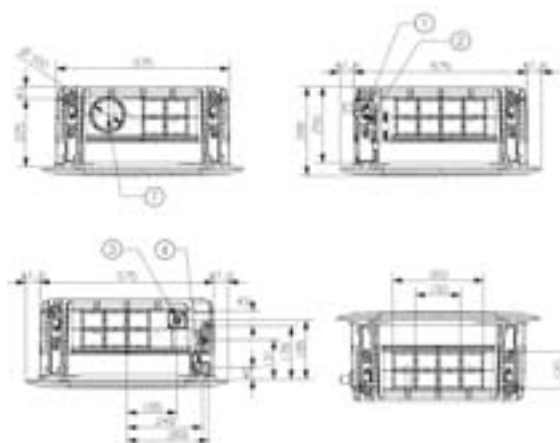

MINICASSETTE 4 VOIES 800 x 800



Gamme			Cassette 4 voies - 800 x 800			
Référence			AM045FN4DEH/EU	AM056FN4DEH/EU	AM071FN4DEH/EU	AM090FN4DEH/EU
Référence façade compatible			PC4NUSKEN	PC4NUSKEN	PC4NUSKEN	PC4NUSKEN
Référence façade compatible			PC4NBSKAN	PC4NBSKAN	PC4NBSKAN	PC4NBSKAN
Performances						
Puissance	Froid	kW	4,5	5,6	7,1	9
Puissance absorbée	Froid - Grande Vitesse	W	32	32	45	62
Puissance	Chaud	kW	5	6,3	8	10
Puissance absorbée	Chaud - Grande Vitesse	W	32	32	45	62
Caractéristiques techniques						
Ventilateur	Type	-	BLDC	BLDC	BLDC	BLDC
	Débit d'air - PV / MV / GV	m³/h	750 / 810 / 870	780 / 840 / 900	870 / 930 / 1020	990 / 1080 / 1170
Pression sonore à 1,5 m	PV / MV / GV	dB(A)	30 / 32 / 33	30 / 32 / 33	33 / 34 / 35	33 / 36 / 39
Dimensions (L x H x P)	Unité	mm	840 x 204 x 840	840 x 204 x 840	840 x 204 x 840	840 x 204 x 840
	Façade	mm	950 x 30 x 950	950 x 30 x 950	950 x 30 x 950	950 x 30 x 950
Poids	Unité	kg	15,5	15,5	15,5	15,5
	Façade	kg	6,7	6,7	6,7	6,7
Raccords frigorifiques	Liquide	Ø pouces (mm)	1/4 (6,35)	1/4 (6,35)	3/8 (9,52)	3/8 (9,52)
	Gaz	Ø pouces (mm)	1/2 (12,70)	1/2 (12,70)	5/8 (15,88)	5/8 (15,88)
Évacuation des condensats	Diam. Int. / Ext.	Ø (mm)	32 / 25	32 / 25	32 / 25	32 / 25
Pompe de relevage		-	Oui	Oui	Oui	Oui
Alimentation électrique		Ø / # / V / Hz	1 / 2 / 220-240 / 50	1 / 2 / 220-240 / 50	1 / 2 / 220-240 / 50	1 / 2 / 220-240 / 50
Intensité absorbée nominale	Froid	A	0,22	0,22	0,31	0,43
	Chaud	A	0,22	0,22	0,31	0,43
Câble d'alimentation*		mm²	3 x G1,5²	3 x G1,5²	3 x G1,5²	3 x G1,5²
Bus de communication		mm²	2 x G0,75² ~ 2 x G1,5²	2 x G0,75² ~ 2 x G1,5²	2 x G0,75² ~ 2 x G1,5²	2 x G0,75² ~ 2 x G1,5²

* Nos produits étant en constante amélioration, leurs spécifications peuvent être modifiées sans préavis. Valeurs données à titre indicatif. La pose et la section des câbles et des conducteurs sont soumises à la norme NF.C15-100 et NF.C14-100. Les appareils Samsung sont prévus pour fonctionner avec une tension résiduelle, entre neutre et terre, inférieure ou égale à 5 volts.

Plan d'encombrement

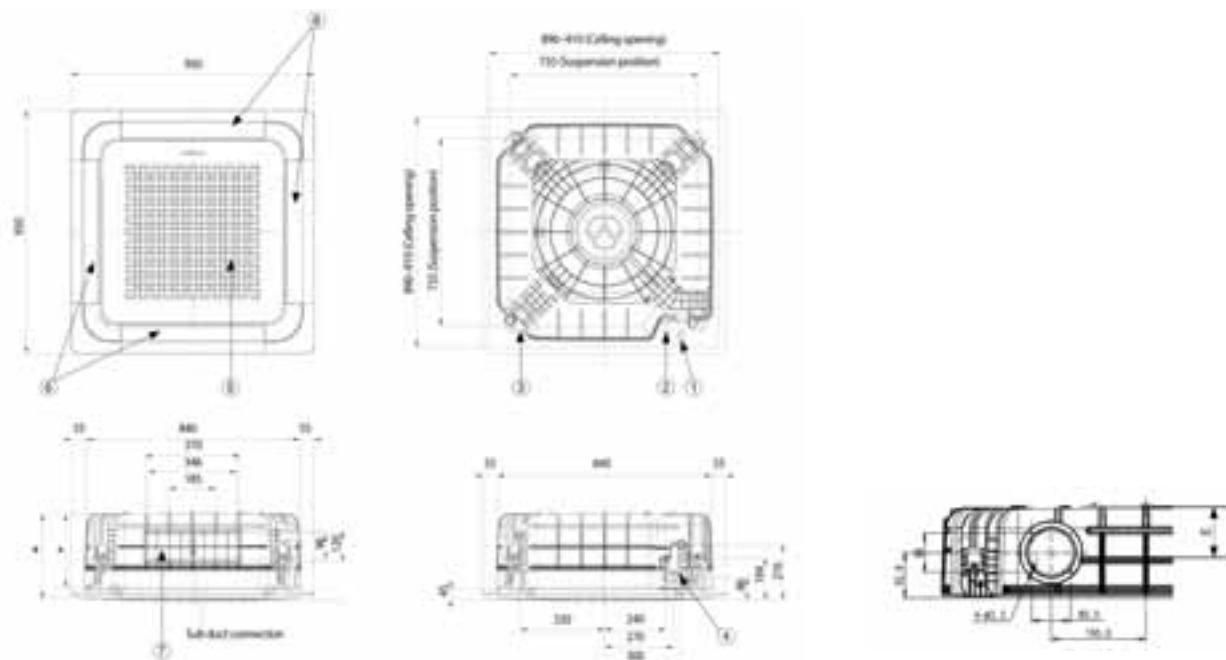

		Description		
		071D	*071D*, *090/100D*	*090/100D*, *125/140D(P)*, *100Z*
A	mm	204	246	288
B	mm	225	267	309
C	mm	253	295	337
D	mm	190	215	215

- 1 - Connexion ligne liquide
- 2 - Connexion ligne gaz
- 3 - Sortie d'évacuation des condensats
- 4 - Alimentation et bus de communication
- 5 - Grille d'entrée d'air
- 6 - Sortie d'air
- 7 - Entrée d'air



Gamme			Cassette 4 voies - 800 x 800		
Référence			AM112FN4DEH/EU	AM128FN4DEH/EU	AM140FN4DEH/EU
Référence façade compatible			PC4NUSKEN	PC4NUSKEN	PC4NUSKEN
Référence façade compatible			PC4NBSKAN	PC4NBSKAN	PC4NBSKAN
Performances					
Puissance	Froid	kW	11,2	12,8	14
Puissance absorbée	Froid - Grande Vitesse	W	78	73	89
Puissance	Chaud	kW	12,5	13,8	16
Puissance absorbée	Chaud - Grande Vitesse	W	78	73	89
Caractéristiques techniques					
Ventilateur	Type	-	BLDC	BLDC	BLDC
	Débit d'air - PV / MV / GV	m ³ /h	1320 / 1440 / 1560	1380 / 1560 / 1680	1560 / 1680 / 1800
Pression sonore à 1,5 m	PV / MV / GV	dB(A)	36 / 38 / 40	37 / 40 / 42	38 / 41 / 44
	Unité	mm	840 x 246 x 840	840 x 288 x 840	840 x 288 x 840
Dimensions (L x H x P)	Façade	mm	950 x 30 x 950	950 x 30 x 950	950 x 30 x 950
	Unité	kg	17	19	19
Poids	Façade	kg	6,7	6,7	6,7
	Raccords frigorifiques	Liquide	Ø pouces (mm)	3/8 (9,52)	3/8 (9,52)
	Gaz	Ø pouces (mm)	5/8 (15,88)	5/8 (15,88)	5/8 (15,88)
Évacuation des condensats	Diam. Int. / Ext.	Ø (mm)	32 / 25	32 / 25	32 / 25
Pompe de relevage		-	Oui	Oui	Oui
Alimentation électrique		Ø / # / V / Hz	1 / 2 / 220-240 / 50	1 / 2 / 220-240 / 50	1 / 2 / 220-240 / 50
Intensité absorbée nominale	Froid	A	0,55	0,51	0,62
	Chaud	A	0,55	0,51	0,62
Câble d'alimentation*		mm ²	3 x G1,5 ²	3 x G1,5 ²	3 x G1,5 ²
Bus de communication		mm ²	2 x G0,75 ² ~ 2 x G1,5 ²	2 x G0,75 ² ~ 2 x G1,5 ²	2 x G0,75 ² ~ 2 x G1,5 ²

* Nos produits étant en constante amélioration, leurs spécifications peuvent être modifiées sans préavis. Valeurs données à titre indicatif. La pose et la section des câbles et des conducteurs sont soumises à la norme NF.C15-100 et NF.C14-100. Les appareils Samsung sont prévus pour fonctionner avec une tension résiduelle, entre neutre et terre, inférieure ou égale à 5 volts.

Accessoires en option



MWR-WE10N
Télécommandes individuelles filaires



MR-EH00
Télécommande infrarouge



PC4NBSKAN PC4SUSMAN PC4SUSMEN
Façades 800 x 800

GAINABLE SLIM BASSE PRESSION STATIQUE

COMPACT ET FLEXIBLE

Les produit

- Nouvelle unité intérieure 1,7 kW
- 11 puissances disponibles : de 1,7 à 14 kW
- Des unités intérieures plus compactes et légères : la solution idéale pour les chambres d'hôtel
- Possibilité de reprendre l'air par l'arrière ou en dessous de l'unité



DES UNITÉS PLUS COMPACTES ET LÉGÈRES

199 mm d'épaisseur et 700 mm de largeur

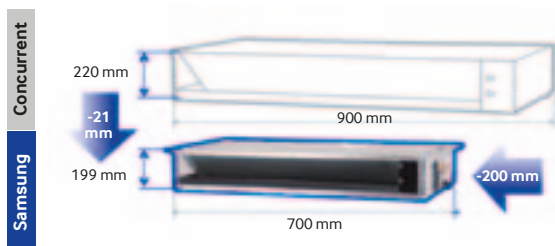

Légèreté : 19 kg de 1,7 à 2,8 kW

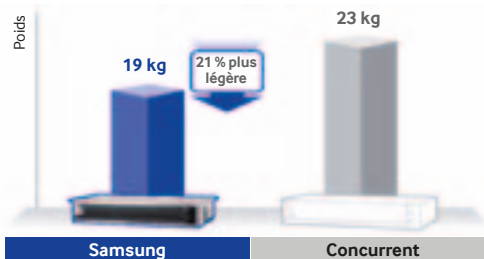

SOUPLE D'INSTALLATION

Pour une plus grande flexibilité d'installation, la reprise d'air peut être faite par l'arrière ou le dessous de l'unité gainable.

Reprise d'air par l'arrière

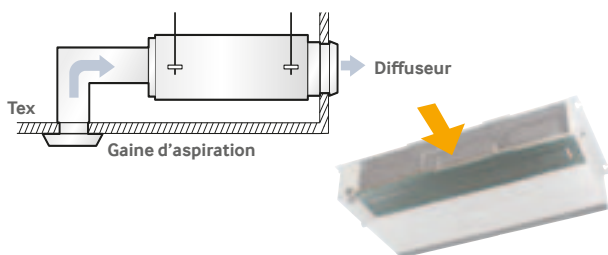

Reprise d'air par en-dessous

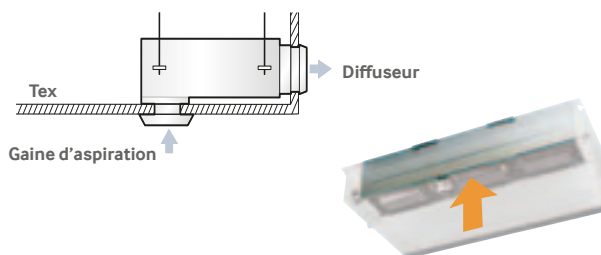

FACILITÉ D'ENTRETIEN

Les pièces sont facilement accessibles, il suffit d'ouvrir le panneau inférieur : le temps et les coûts de maintenance sont considérablement réduits.

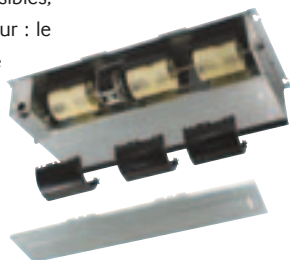

UNE POMPE DE RELEVAGE ENCORE PLUS FACILE À INSTALLER

La nouvelle pompe de relevage peut être installée sur le côté en retirant simplement la partie droite du panneau. Il n'est plus nécessaire de démonter le couvercle supérieur pour installer, réparer ou vérifier l'état de la pompe de relevage.





Gamme			Gainable slim basse pression statique			
Référence			AM017FNLDEH/EU	AM022FNLDEH/EU	AM028FNLDEH/EU	AM036FNLDEH/EU
Performances						
Puissance	Froid	kW	1,7	2,2	2,8	3,6
Puissance absorbée	Froid - Grande Vitesse	W	55	55	60	65
Puissance	Chaud	kW	1,9	2,5	3,2	4
Puissance absorbée	Chaud - Grande Vitesse	W	55	55	60	65
Caractéristiques techniques						
Ventilateur	Type	-	BLDC	BLDC	BLDC	BLDC
	Débit d'air - PV / MV / GV	m³/h	192 / 258 / 330	318 / 366 / 420	336 / 396 / 450	336 / 396 / 450
	Pression Statique - Min / Std / Max	Pa	0 / 1 / 3	0 / 9,81 / 29,42	0 / 9,81 / 29,42	0 / 9,81 / 29,42
Pression sonore à 1,5 m	PV / MV / GV	dB(A)	20 / 22 / 23	21 / 24 / 26	23 / 26 / 28	27 / 30 / 32
Dimensions (L x H x P)	Unité	mm	700 x 199 x 600	700 x 199 x 600	700 x 199 x 600	700 x 199 x 600
Poids	Unité	kg	19	19	19	19,5
Raccords frigorifiques	Liquide	Φ pouces (mm)	1/4 (6,35)	1/4 (6,35)	1/4 (6,35)	1/4 (6,35)
	Gaz	Φ pouces (mm)	1/4 (12,7)	1/2 (12,7)	1/2 (12,7)	1/2 (12,7)
Évacuation des condensats	Diam. Int. / Ext.	Φ (mm)	32 / 25	32 / 25	32 / 25	32 / 25
Pompe de relevage		-	Non	Non	Non	Non
Alimentation électrique		Φ / # / V / Hz	1 / 2 / 220-240 / 50	1 / 2 / 220-240 / 50	1 / 2 / 220-240 / 50	1 / 2 / 220-240 / 50
Intensité absorbée nominale	Froid	A	0,3	0,3	0,32	0,33
	Chaud	A	0,3	0,3	0,32	0,33
Câble d'alimentation*		mm²	3 x G1,5²	3 x G1,5²	3 x G1,5²	3 x G1,5²
Bus de communication		mm²	2 x G0,75² ~ 2 x G1,5²	2 x G0,75² ~ 2 x G1,5²	2 x G0,75² ~ 2 x G1,5²	2 x G0,75² ~ 2 x G1,5²

Les unités intérieures de type «Gainable» et «Échangeur Double Flux ERV» sont conformes aux installations dans les ERP de 2^e groupe (boutiques, petits restaurants...) d'une surface inférieure à 300 m² (sauf ensemble de bâtiments classés 1^{er} groupe). Pour les installations dans les ERP de 1^{er} groupe (centres commerciaux...), reportez-vous aux «kits de connexion sur Centrale de Traitement d'Air (CTA)».

Accessoires en option



MWR-WE10N

Télécommandes individuelles filaire

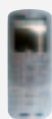

MR-EH00

Télécommande infrarouge



MRK-A00

Câble



MDP-E075SEE3D

Pompe de relevage

Plan d'encombrement

AM017/022/028/036FNLDEH/EU

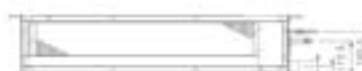
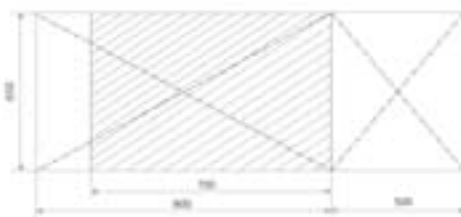
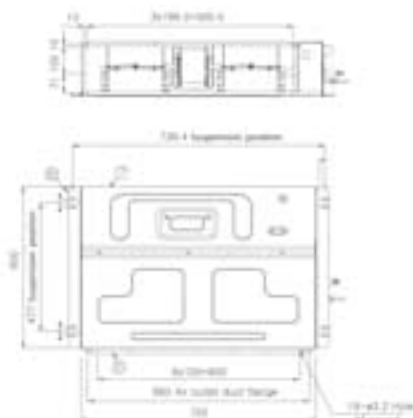

- 1 - Connexion ligne liquide
- 2 - Connexion ligne gaz
- 3 - Sortie d'évacuation des condensats par gravité
- 4 - Sortie d'évacuation des condensats par pompe de relevage (option)
- 5 - Carte de contrôle
- 6 - Alimentation & bus de communication
- 7 - Entrée d'air
- 8 - Sortie d'air

/ GAINABLE SLIM BASSE PRESSION STATIQUE



Gamme			Gainable slim basse pression statique		
Référence			AM045FNLDEH/EU	AM056FNLDEH/EU	AM071FNLDEH/EU
Performances					
Puissance	Froid	kW	4,5	5,6	7,1
Puissance absorbée	Froid - Grande Vitesse	W	90	95	120
Puissance	Chaud	kW	5	6,3	8
Puissance absorbée	Chaud - Grande Vitesse	W	90	95	120
Caractéristiques techniques					
Ventilateur	Type	-	BLDC	BLDC	BLDC
	Débit d'air - PV / MV / GV	m³/h	498 / 576 / 660	540 / 630 / 720	810 / 900 / 990
	Pression Statique - Min / Std / Max	Pa	0 / 19,61 / 39,23	0 / 19,61 / 39,23	0 / 19,61 / 39,23
Pression sonore à 1,5 m	PV / MV / GV	dB(A)	26 / 31 / 35	31 / 34 / 36	33 / 36 / 38
Dimensions (L x H x P)	Unité	mm	900 x 199 x 600	900 x 199 x 600	1100 x 199 x 600
Poids	Unité	kg	23,5	23,5	30
Raccords frigorifiques	Liquide	Φ pouces (mm)	1/4 (6,35)	1/4 (6,35)	3/8 (9,52)
	Gaz	Φ pouces (mm)	1/2 (12,7)	1/2 (12,7)	5/8 (15,88)
Évacuation des condensats	Diam. Int. / Ext.	Φ (mm)	32 / 25	32 / 25	32 / 25
Pompe de relevage			Non	Non	Non
Alimentation électrique		Φ / # / V / Hz	1 / 2 / 220-240 / 50	1 / 2 / 220-240 / 50	1 / 2 / 220-240 / 50
Intensité absorbée nominale	Froid	A	0,52	0,53	0,6
	Chaud	A	0,52	0,53	0,6
Câble d'alimentation*		mm²	3 x G1,5²	3 x G1,5²	3 x G1,5²
Bus de communication		mm²	2 x G0,75² ~ 2 x G1,5²	2 x G0,75² ~ 2 x G1,5²	2 x G0,75² ~ 2 x G1,5²

Les unités intérieures de type «Gainable» et «Échangeur Double Flux ERV» sont conformes aux installations dans les ERP de 2^e groupe (boutiques, petits restaurants...) d'une surface inférieure à 300 m² (sauf ensemble de bâtiments classés 1^{er} groupe). Pour les installations dans les ERP de 1^{er} groupe (centres commerciaux...), reportez-vous aux «kits de connexion sur Centrale de Traitement d'Air (CTA)».

/ Accessoires en option



MWR-WE10N

Télécommandes individuelles filaire

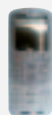

MR-EH00

Télécommande infrarouge

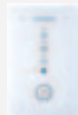

MRK-A00



MRW-10A

Câble



MDP-E075SEE3D

Pompe de relevage

/ Plan d'encombrement

AM045/056FNLDEH/EU

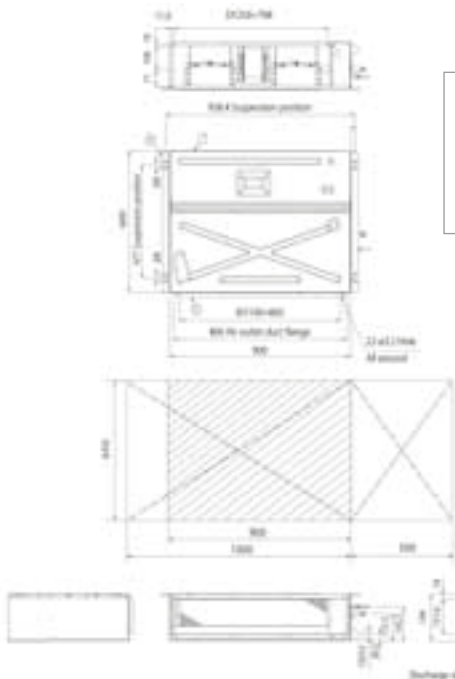

AM071FNLDEH/EU

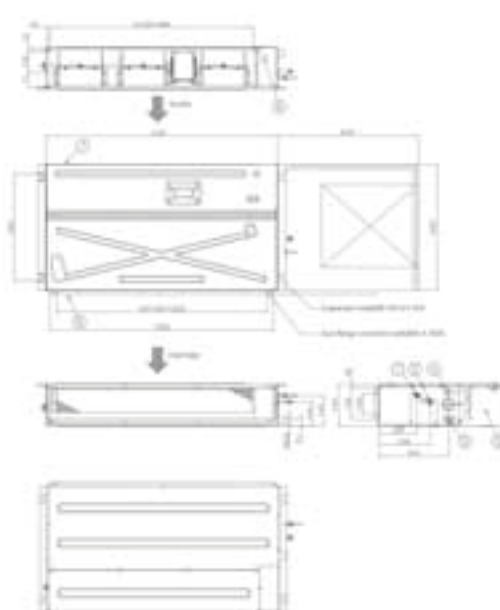

- 1 - Connexion ligne liquide
- 2 - Connexion ligne gaz
- 3 - Sortie d'évacuation des condensats
- 4 - Alimentation et bus de communication
- 5 - Grille d'entrée d'air
- 6 - Sortie d'air
- 7 - Entrée d'air



Gamme			Gainable slim basse pression statique			
Référence			AM090FNLDEH/EU	AM112FNLDEH/EU	AM128FNLDEH/EU	AM140FNLDEH/EU
Performances						
Puissance	Froid	kW	9	11,2	12,8	14
Puissance absorbée	Froid - Grande Vitesse	W	170	170	200	220
Puissance	Chaud	kW	10	12,5	13,8	16
Puissance absorbée	Chaud - Grande Vitesse	W	170	170	200	220
Caractéristiques techniques						
Ventilateur	Type	-	BLDC	BLDC	BLDC	BLDC
	Débit d'air - PV / MV / GV	m³/h	1500 / 1620 / 1740	1620 / 1740 / 1872	1800 / 1920 / 2040	1920 / 2040 / 2160
	Pression Statique - Min / Std / Max	Pa	0 / 29,42 / 58,84	0 / 29,42 / 58,84	0 / 29,42 / 58,84	0 / 29,42 / 58,84
Pression sonore à 1,5 m	PV / MV / GV	dB(A)	34 / 36 / 37	34 / 36 / 37	34 / 36 / 37	34 / 38 / 39
Dimensions (L x H x P)	Unité	mm	1300 x 295 x 690	1300 x 295 x 690	1300 x 295 x 690	1300 x 295 x 690
	Poids	kg	44	44	46	46
Raccords frigorifiques	Liquide	Φ pouces (mm)	3/8 (9,52)	3/8 (9,52)	3/8 (9,52)	3/8 (9,52)
	Gaz	Φ pouces (mm)	5/8 (15,88)	5/8 (15,88)	5/8 (15,88)	5/8 (15,88)
Évacuation des condensats	Diam. Int. / Ext.	Φ (mm)	32 / 25	32 / 25	32 / 25	32 / 25
Pompe de relevage		-	Non	Non	Non	Non
Alimentation électrique		Φ / # / V / Hz	1 / 2 / 220-240 / 50	1 / 2 / 220-240 / 50	1 / 2 / 220-240 / 50	1 / 2 / 220-240 / 50
Intensité absorbée nominale	Froid	A	0,96	0,96	1,28	1,43
	Chaud	A	0,96	0,96	1,28	1,43
Câble d'alimentation*		mm²	3 x G1,5²	3 x G1,5²	3 x G1,5²	3 x G1,5²
Bus de communication		mm²	2 x G0,75² ~ 2 x G1,5²	2 x G0,75² ~ 2 x G1,5²	2 x G0,75² ~ 2 x G1,5²	2 x G0,75² ~ 2 x G1,5²

Les unités intérieures de type «Gainable» et «Échangeur Double Flux ERV» sont conformes aux installations dans les ERP de 2^e groupe (boutiques, petits restaurants...) d'une surface inférieure à 300 m² (sauf ensemble de bâtiments classés 1^{er} groupe). Pour les installations dans les ERP de 1^{er} groupe (centres commerciaux...), reportez-vous aux «kits de connexion sur Centrale de Traitement d'Air (CTA)».

Accessoires en option



MWR-WE10N
Télécommandes individuelles filaire

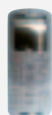

MR-EH00
Télécommande infrarouge



MRK-A00



MRW-10A
Câble



MDP-E075SEE3D
Pompe de relevage

Plan d'encombrement

AM090/112/128/140FNLDEH/EU

- 1 - Connexion ligne liquide
- 2 - Connexion ligne gaz
- 3 - Sortie d'évacuation des condensats par gravité
- 4 - Sortie d'évacuation des condensats par pompe de relevage (option)
- 5 - Carte de contrôle
- 6 - Alimentation et bus de communication
- 7 - Entrée d'air
- 8 - Sortie d'air

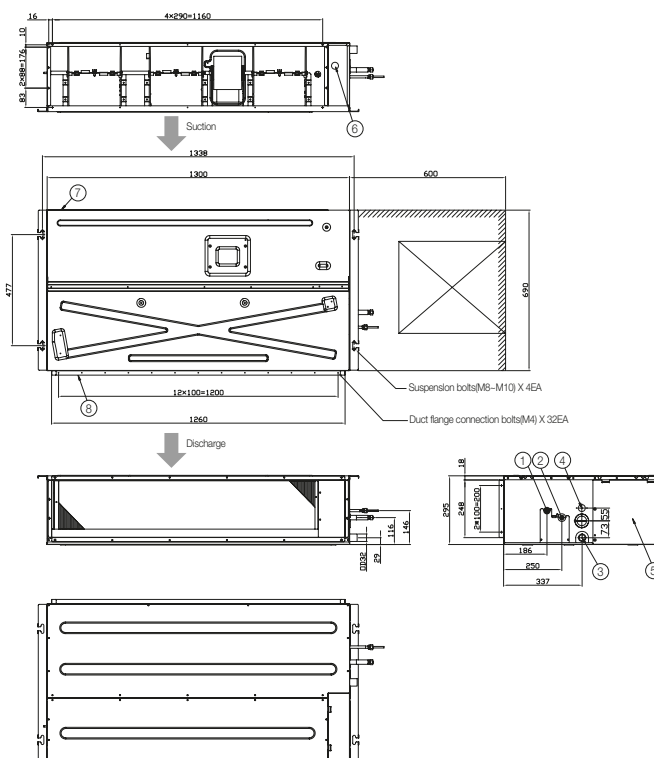

GAINABLE MSP ET HSP MOYENNE ET HAUTE PRESSION STATIQUE

Les produit

- 10 puissances disponibles en moyenne pression statique : de 2,2 à 14 kW
- 5 puissances disponibles en haute pression statique : de 11,2 à 28 kW
- Flexibilité d'installation grâce à la pression statique disponible : de 0 à 28 mmCE



FLEXIBILITÉ D'INSTALLATION GRÂCE À LA PRESSION STATIQUE DISPONIBLE

Grâce à la pression statique disponible, les gainables MSP et HSP répondront à toutes les configurations des bâtiments neufs ou anciens.

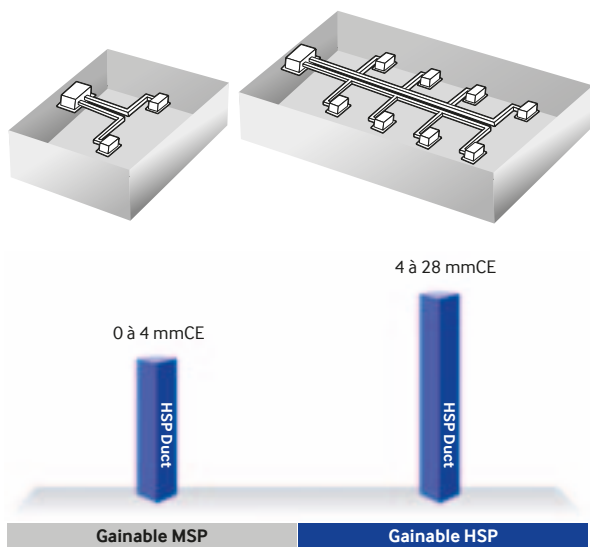

FACILITÉ D'ENTRETIEN

La grande accessibilité des pièces réduit le temps et les coûts d'entretien.



FONCTIONNEMENT SILENCIEUX GRÂCE AU RÉGLAGE DE LA PRESSION STATIQUE

Le réglage de la pression statique externe facilite l'installation du système de gaines pour assurer un fonctionnement efficace et silencieux.

FAIBLE LARGEUR



GAINABLE MSP MOYENNE PRESSION STATIQUE



Gamme			Gainable MSP Moyenne Pression Statique				
Référence			AM022FNMDEH/EU	AM028FNMDEH/EU	AM036HNMPKH/EU	AM045HNMPKH/EU	AM056HNMPKH/E
Performances							
Puissance	Froid	kW	2,2	2,8	3,6	4,5	5,6
Puissance absorbée	Froid - Grande Vitesse	W	80	80	50	60	70
Puissance	Chaud	kW	2,5	3,2	4	5	6,3
Puissance absorbée	Chaud - Grande Vitesse	W	80	80	50	60	70
Caractéristiques techniques							
Ventilateur	Type	-	BLDC	BLDC	BLDC	BLDC	BLDC
	Débit d'air - PV / MV / GV	m³/h	378 / 450 / 510	450 / 552 / 600	480 / 570 / 720	480 / 660 / 840	660 / 810 / 960
	Pression statique - Min / Std / Max	Pa	0 / 19,61 / 58,84	0 / 19,61 / 58,84	24,50 / 17	29,40 / 147	29,40 / 147
Pression sonore à 1,5 m	PV / MV / GV	dB(A)	19 / 21 / 23	19 / 22 / 24	23 / 26 / 29	24 / 28 / 31	25 / 29 / 32
Dimensions (L x H x P)	Unité	mm	900 x 199 x 600	900 x 199 x 600	850 x 250 x 700	850 x 250 x 700	850 x 250 x 700
	Unité	kg	23,5	23,5	25,5	25,5	25,5
Raccords frigorifiques	Liquide	Φ pouces (mm)	1/4 (6,35)	1/4 (6,35)	1/4 (6,35)	1/4 (6,35)	1/4 (6,35)
	Gaz	Φ pouces (mm)	1/2 (12,7)	1/2 (12,7)	1/2 (12,7)	1/2 (12,7)	1/2 (12,7)
Évacuation des condensats	Diam. Int. / Ext.	Φ (mm)	32 / 25	32 / 25	32 / 25	32 / 25	32 / 25
Pompe de relevage		-	Non	Non	en option	en option	en option
Alimentation électrique		Φ / # / V / Hz	1 / 2 / 220-240 / 50	1 / 2 / 220-240 / 50	1 / 2 / 220-240 / 50	1 / 2 / 220-240 / 50	1 / 2 / 220-240 / 50
Intensité absorbée nominale	Froid	A	0,4	0,4	0,5	0,6	0,7
	Chaud	A	0,4	0,4	0,5	0,6	0,7
Câble d'alimentation*		mm²	3 x G1,5²	3 x G1,5²	3 x G1,5²	3 x G1,5²	3 x G1,5²
Bus de communication		mm²	2 x G0,75² ~ 2 x G1,5²	2 x G0,75² ~ 2 x G1,5²	2 x G0,75² ~ 2 x G1,5	2 x G0,75² ~ 2 x G1,5	2 x G0,75² ~ 2 x G1,5

Les unités intérieures de type «Gainable» et «Échangeur Double Flux ERV» sont conformes aux installations dans les ERP de 2^e groupe (boutiques, petits restaurants...) d'une surface inférieure à 300 m² (sauf ensemble de bâtiments classés 1^{er} groupe). Pour les installations dans les ERP de 1^{er} groupe (centres commerciaux...), reportez-vous aux «kits de connexion sur Centrale de Traitement d'Air (CTA)».

Accessoires en option



MWR-WE10N
Télécommandes individuelles filaire



MR-EH00
Télécommande infrarouge

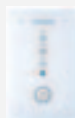

MRK-A00



MRW-10A
Câble



MDP-M075SGU1, MDP-M075SGU2
MDP-M075SGU3, MDP-N0475SNC1
Pompe de relevage
(Voir compatibilité page 125)

Plan d'encombrement

AM022/028FNMDEH/EU

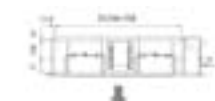

- 1 - Connexion ligne liquide
- 2 - Connexion ligne gaz
- 3 - Sortie d'évacuation des condensats
- 4 - Alimentation et bus de communication
- 5 - Grille d'entrée d'air
- 6 - Sortie d'air
- 7 - Entrée d'air
- 8 - Crochets

AM036/045/056HNMPKH/EU

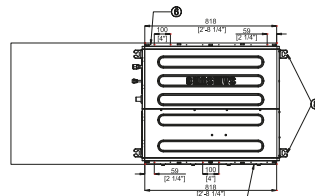
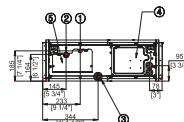
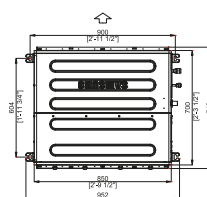

- 1 - Connexion ligne liquide
- 2 - Connexion ligne gaz
- 3 - Sortie d'évacuation des condensats
- 4 - Alimentation et bus de communication
- 5 - Passage de liaisons frigorifiques
- 6 - Sortie d'air
- 7 - Entrée d'air
- 8 - Crochets

/ GAINABLE MSP MOYENNE PRESSION STATIQUE



Gamme			Gainable MSP Moyenne Pression Statique				
Référence			AM071HNMPKH/EU	AM090HNMPKH/EU	AM112HNMPKH/EU	AM128HNMPKH/EU	AM140HNMPKH/EU
Performances							
Puissance	Froid	kW	7,1	9	11,2	12,8	14
Puissance absorbée	Froid - Grande Vitesse	W	120	145	165	175	215
Puissance	Chaud	kW	80	10	12,5	13,8	16
Puissance absorbée	Chaud - Grande Vitesse	W	120	145	165	175	215
Caractéristiques techniques							
Ventilateur	Type	-	BLDC	BLDC	BLDC	BLDC	BLDC
	Débit d'air - PV / MV / GV	m ³ /h	960 / 1140 / 13120	1320 / 1500 / 1740	1320 / 1740 / 2100	1500 / 1920 / 2280	1500 / 2040 / 2520
	Pression statique - Min / Std / Max	Pa	29,40 / 147	39,20 / 147	50,96 / 147	50,96 / 147	50,96 / 147
Pression sonore à 1,5 m	PV / MV / GV	dB(A)	29 / 33 / 37	32 / 35 / 38	32 / 35 / 38	32 / 36 / 39	32 / 37 / 40
Dimensions (L x H x P)	Unité	mm	850 x 250 x 700	1200 x 250 x 700	1300 x 300 x 700	1300 x 300 x 700	1300 x 300 x 700
	Poids	kg	25,5	32,5	38,5	38,5	38,5
Raccords frigorifiques	Liquide	Φ pouces (mm)	3/8 (9,52)	3/8 (9,52)	3/8 (9,52)	3/8 (9,52)	3/8 (9,52)
	Gaz	Φ pouces (mm)	5/8 (15,88)	5/8 (15,88)	5/8 (15,88)	5/8 (15,88)	5/8 (15,88)
Évacuation des condensats	Diam. Int. / Ext.	Φ (mm)	32 / 25	32 / 25	32 / 25	32 / 25	32 / 25
Pompe de relevage		-	en option	en option	en option	en option	en option
Alimentation électrique		Φ / # / V / Hz	1 / 2 / 220-240 / 50	1 / 2 / 220-240 / 50	1 / 2 / 220-240 / 50	1 / 2 / 220-240 / 50	1 / 2 / 220-240 / 50
Intensité absorbée nominale	Froid	A	1	1,2	1,4	1,5	1,7
	Chaud	A	1	1,2	1,4	1,5	1,7
Câble d'alimentation*		mm ²	3 x G1,5 ²	3 x G1,5 ²	3 x G1,5 ²	3 x G1,5 ²	3 x G1,5 ²
Bus de communication		mm ²	2 x G0,75 ² ~ 2 x G1,5	2 x G0,75 ² ~ 2 x G1,5	2 x G0,75 ² ~ 2 x G1,5	2 x G0,75 ² ~ 2 x G1,5	2 x G0,75 ² ~ 2 x G1,5

Les unités intérieures de type «Gainable» et «Échangeur Double Flux ERV» sont conformes aux installations dans les ERP de 2^e groupe (boutiques, petits restaurants...) d'une surface inférieure à 300 m² (sauf ensemble de bâtiments classés 1^{er} groupe). Pour les installations dans les ERP de 1^{er} groupe (centres commerciaux...), reportez-vous aux «kits de connexion sur Centrale de Traitement d'Air (CTA)».

/ Accessoires en option



MWR-WE10N

Télécommandes individuelles filaire

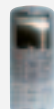

MR-EH00

Télécommande infrarouge

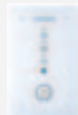

MRK-A00



MRW-10A

Câble

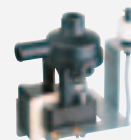

MDP-M075SGU1, MDP-M075SGU2
MDP-M075SGU3, MDP-N0475SNC1

Pompe de relevage
(Voir compatibilité page 125)

/ Plan d'encombrement

AM071HNMPKH/EU

AM090HNMPKH/EU

AM112/128/140HNMPKH/EU

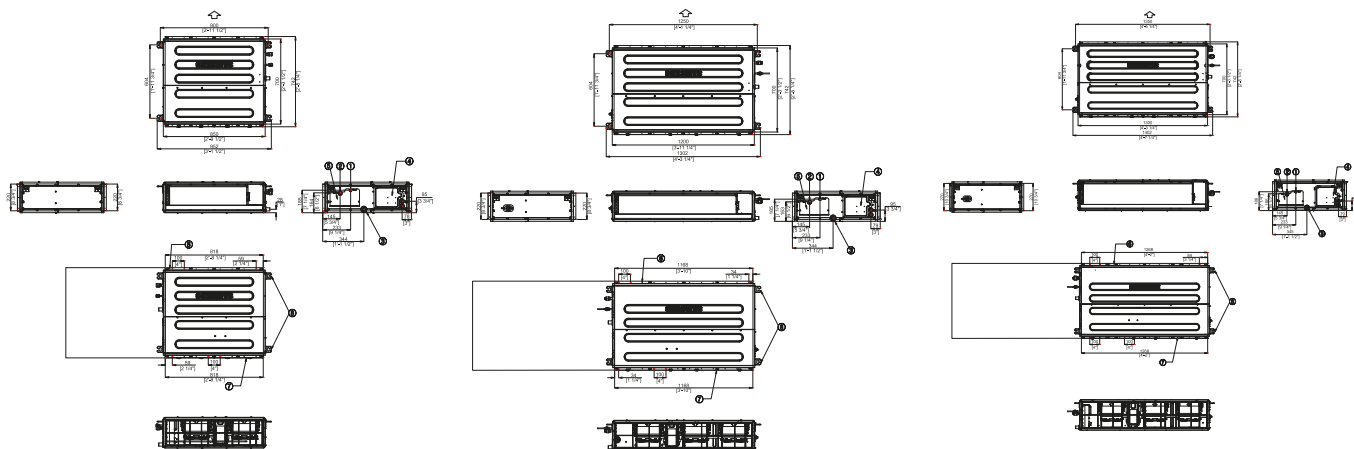

- | | |
|--|---------------------------------------|
| 1 - Connexion ligne liquide | 5 - Passage de liaisons frigorifiques |
| 2 - Connexion ligne gaz | 6 - Sortie d'air |
| 3 - Sortie d'évacuation des condensats | 7 - Entrée d'air |
| 4 - Alimentation et bus de communication | 8 - Crochets |

GAINABLE HSP HAUTE PRESSION STATIQUE

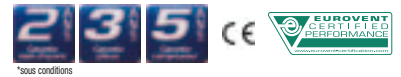

Gamme			Gainable HSP haute pression statique				
Référence			AM112HNHPKH/EU	AM128HNHPKH/EU	AM140HNHPKH/EU	AM220FNHDEH/EU	AM280FNHDEH/EU
Performances							
Puissance	Froid	kW	11,2	12,8	14	22,4	28
Puissance absorbée	Froid - Grande Vitesse	W	205	230	260	530	790
Puissance	Chaud	kW	12,5	13,8	16	25	31,5
Puissance absorbée	Chaud - Grande Vitesse	W	205	230	260	530	790
Caractéristiques techniques							
Ventilateur	Type	-	BLDC	BLDC	BLDC	BLDC	BLDC
	Débit d'air - PV / MV / GV	m³/h	1320 / 1740 / 2100	1500 / 1920 / 2280	1500 / 2040 / 2520	2820 / 3120 / 3480	3480 / 3900 / 4320
	Pression statique - Min / Std / Max	Pa	29.40 / 60.76 / 196.00	29.40 / 60.76 / 196.00	29.40 / 60.76 / 196.00	49.03 / 147,1 / 245,17	49.03 / 147,1 / 274,59
Pression sonore à 1,5 m	PV / MV / GV	dB(A)	32 / 35 / 38	32 / 36 / 39	32 / 37 / 40	41 / 43 / 45	43 / 46 / 48
Dimensions (L x H x P)	Unité	mm	1300 x 300 x 700	1300 x 300 x 700	1300 x 300 x 700	1240 x 470 x 1040	1240 x 470 x 1040
Poids	Unité	kg	46,5	46,5	46,5	89	89
Raccords frigorifiques	Liquide	Ø pouces (mm)	3/8 (9,52)	3/8 (9,52)	3/8 (9,52)	3/8" (9,52)	3/8" (9,52)
	Gaz	Ø pouces (mm)	5/8 (15,88)	5/8 (15,88)	5/8 (15,88)	3/4" (19,05)	7/8" (22,23)
Évacuation des condensats	Diam. Int. / Ext.	Ø (mm)	32 / 25	32 / 25	32 / 25	32 / 25	32 / 25
Pompe de relevage		-	en option	en option	en option	Non	Non
Alimentation électrique		Ø / # / V / Hz	1 / 2 / 220-240 / 50	1 / 2 / 220-240 / 50	1 / 2 / 220-240 / 50	1 / 2 / 220-240 / 50	1 / 2 / 220-240 / 50
Intensité absorbée nominale	Froid	A	1,2	1,4	1,5	3,8	5,9
	Chaud	A	1,2	1,4	1,5	3,8	5,9
Câble d'alimentation*		mm²	3 x G1,5²	3 x G1,5²	3 x G1,5²	3 x G1,5²	3 x G1,5²
Bus de communication		mm²	2 x G0,75² ~ 2 x G1,5	2 x G0,75² ~ 2 x G1,5	2 x G0,75² ~ 2 x G1,5	2 x G0,75² ~ 2 x G1,5²	2 x G0,75² ~ 2 x G1,5²

Les unités intérieures de type «Gainable» et «Échangeur Double Flux ERV» sont conformes aux installations dans les ERP de 2^e groupe (boutiques, petits restaurants...) d'une surface inférieure à 300 m² (sauf ensemble de bâtiments classés 1^{er} groupe). Pour les installations dans les ERP de 1^{er} groupe (centres commerciaux...), reportez-vous aux «kits de connexion sur Centrale de Traitement d'Air (CTA)».

Accessoires en option



MWR-WE10N
Télécommandes individuelles filaire



MR-EH00
Télécommande infrarouge



MRK-A00



MRW-10A
Câble



MDP-M075SGU1, MDP-M075SGU2
MDP-M075SGU3, MDP-N0475SNC1
Pompe de relevage
(Voir compatibilité page 125)

Plan d'encombrement

AM112/128/140HNHPKH/EU

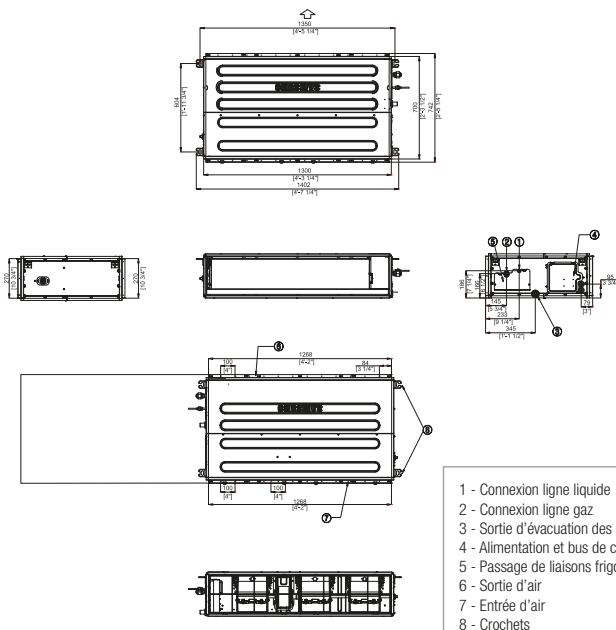

- 1 - Connexion ligne liquide
- 2 - Connexion ligne gaz
- 3 - Sortie d'évacuation des condensats
- 4 - Alimentation et bus de communication
- 5 - Passage de liaisons frigorifiques
- 6 - Sortie d'air
- 7 - Entrée d'air
- 8 - Crochets

AM220/280FNHDEH/EU

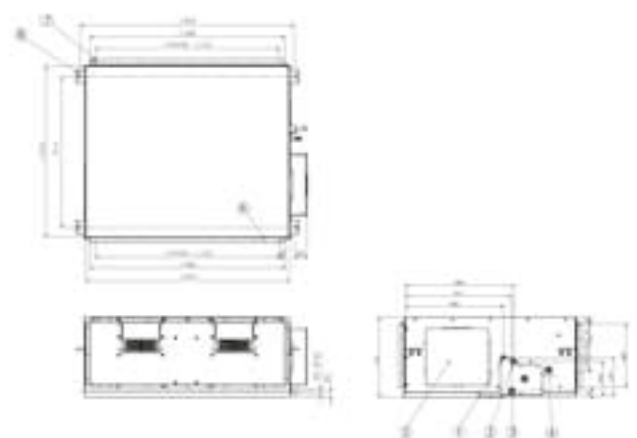

- 1 - Connexion ligne liquide
- 2 - Connexion ligne gaz
- 3 - Sortie d'évacuation des condensats
- 4 - Alimentation et bus de communication
- 5 - Grille d'entrée d'air
- 6 - Sortie d'air
- 7 - Entrée d'air
- 8 - Crochets

MURAL NEO FORTE

Les produit

- Design épuré pour une parfaite intégration dans son environnement
- Existe en 2 modèles :
 - Avec détendeur intégré
 - Avec détendeur déporté afin de supprimer les bruits de passage de gaz
- Large gamme de puissances disponible : de 2,2 à 6,8 kW



KITS DE DÉTENTE DÉPORTÉE





Disponible en 3 modèles (1, 2 et 3 unités intérieures connectables) les kits de détente déportée peuvent être connectés aux systèmes DVM-S 2 tubes comme 3 tubes. En outre, ils permettent de supprimer les bruits de passage de gaz dans des environnements tels que des chambres d'hôtel et ainsi préserver le confort des occupants.

	Modèle	Description	Compatibilité
	MXD-E24K132A	< 3,6 kW (1 pièce) + 5,6 kW ~ 9 kW (1 pièce)	Muraux et plafonnier (2 unités)
	MXD-E24K200	< 3,6 kW (2 pièces)	
	MXD-E32K200A	5,6 kW ~ 9 kW (2 pièces)	
	MXD-E24K232A	< 3,6 kW (2 pièces) + 5,6 kW ~ 9 kW (1 pièce)	Muraux et plafonnier (3 unités)
	MXD-E24K300A	< 3,6 kW (3 pièces)	
	MXD-E32K224A	< 3,6 kW (3 pièces) + 5,6 kW ~ 9 kW (2 pièces)	
	MXD-E32K300A	5,6 kW ~ 9 kW (3 pièces)	
	MEV-E24SA	< 3,6 kW (1 pièce)	Muraux et plafonnier (1 unité)
	MEV-E32SA	< 3,6 kW ~ 9 kW (1 pièce)	

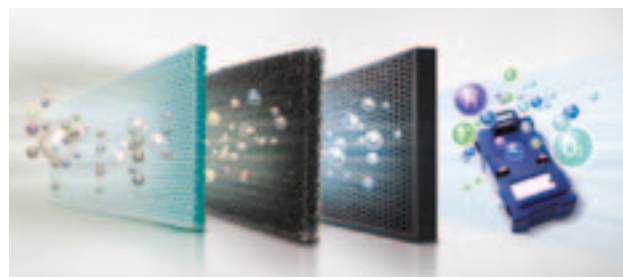
SYSTÈME MULTIFILTRE

Système multifiltre avec désodorisant pour un air propre et frais.



	Conventionnel	Filtre Full HD Full HD 80
x 40		
x 150		
Modèle	-	Mistral
Filament Dia (um)	211	60
Filtration des poussières	40 %	80 %
Fonction	-	Traitement anti bactérien Grâce à un traitement anti-bactérien exceptionnel, ce filtre retient les plus petites particules de poussières et les plus petits virus. Bénéficiez d'une protection complète contre les bactéries indésirables et respirez un air plus frais.

**PARFAITE INTÉGRATION
ESTHÉTIQUE, MISE EN ŒUVRE
ET MAINTENANCE FACILE
GRÂCE À L'OUVERTURE
SIMPLIFIÉE DE LA FAÇADE**

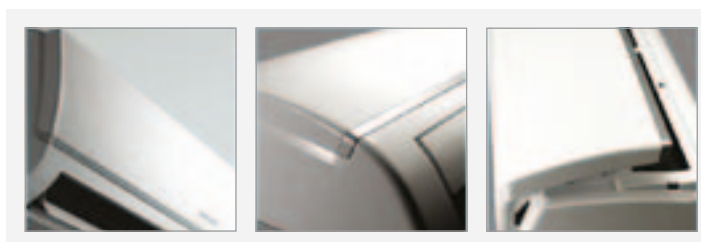



NOUVEAU

Gamme			Mural Neo Forte avec détendeur déporté					
Référence			AM015FNTDEH/EU	AM022FNTDEH/EU	AM028FNTDEH/EU	AM036FNTDEH/EU	AM056FNTDEH/EU	AM071FNTDEH/EU
Performances								
Puissance	Froid	kW	1,5	2,2	2,8	3,6	5,6	6,8
Puissance absorbée	Froid - Grande Vitesse	W	25	25	25	30	45	50
Puissance	Chaud	kW	1,7	2,5	3,2	4	6,3	7
Puissance absorbée	Chaud - Grande Vitesse	W	25	25	25	30	45	50
Caractéristiques techniques								
Ventilateur	Type	-	BLDC	BLDC	BLDC	BLDC	BLDC	BLDC
	Débit d'air - PV / MV / GV	m³/h	288 / 306 / 324	348 / 408 / 468	348 / 408 / 468	438 / 498 / 558	540 / 630 / 720	660 / 750 / 840
Pression sonore à 1,5 m	PV / MV / GV	dB(A)	24 / 25 / 26	26 / 28 / 30	26 / 28 / 30	28 / 32 / 36	37 / 40 / 43	37 / 41 / 44
	Unité	mm	825 x 285 x 189	825 x 285 x 189	825 x 285 x 189	825 x 285 x 189	1065 x 298 x 218	1065 x 298 x 218
Poids	Unité	kg	8,3	8,3	8,3	8,3	13,5	13,5
Raccords frigorifiques	Liquide	Φ pouces (mm)	1/4 (6,35)	1/4 (6,35)	1/4 (6,35)	1/4 (6,35)	1/4 (6,35)	3/8 (9,52)
	Gaz	Φ pouces (mm)	1/2 (12,7)	1/2 (12,7)	1/2 (12,7)	1/2 (12,7)	1/2 (12,7)	5/8 (15,88)
Évacuation des condensats	Diam. Int. / Ext.	Φ (mm)	18	18	18	18	18	18
Alimentation électrique		Φ / # / V / Hz	1 / 2 / 220-240 / 50	1 / 2 / 220-240 / 50	1 / 2 / 220-240 / 50	1 / 2 / 220-240 / 50	1 / 2 / 220-240 / 50	1 / 2 / 220-240 / 50
Intensité absorbée nominale	Froid	A	0,16	0,16	0,16	0,18	0,27	0,3
	Chaud	A	0,16	0,16	0,16	0,18	0,27	0,3
Câble d'alimentation*		mm²	3 x G1,5²	3 x G1,5²	3 x G1,5²	3 x G1,5²	3 x G1,5²	3 x G1,5²
Bus de communication		mm²	2 x G0,75² ~ 2 x G1,5	2 x G0,75² ~ 2 x G1,5²	2 x G0,75² ~ 2 x G1,5²	2 x G0,75² ~ 2 x G1,5²	2 x G0,75² ~ 2 x G1,5²	2 x G0,75² ~ 2 x G1,5²

Les unités intérieures de type «Gainable» et «Échangeur Double Flux ERV» sont conformes aux installations dans les ERP de 2^e groupe (boutiques, petits restaurants...) d'une surface inférieure à 300 m² (sauf ensemble de bâtiments classés 1^{er} groupe). Pour les installations dans les ERP de 1^{er} groupe (centres commerciaux...), reportez-vous aux «kits de connexion sur Centrale de Traitement d'Air (CTA)».

Accessoires en option



MWR-WE10N

Télécommandes individuelles filaire



MR-EH00

Télécommande infrarouge

Accessoire en série

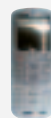

Télécommande infrarouge

Plan d'encombrement

AM015/022/028/036FNTDEH/EU

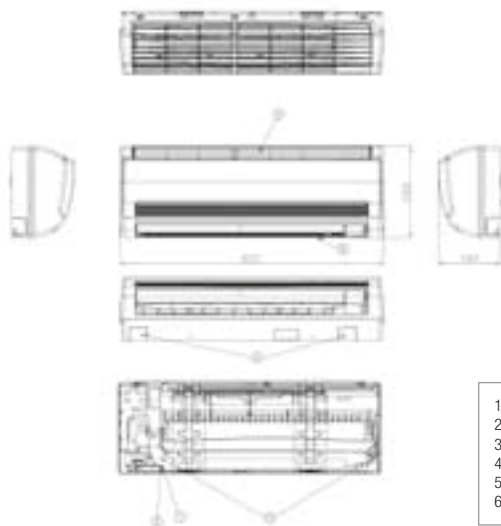

AM056/071FNTDEH/EU

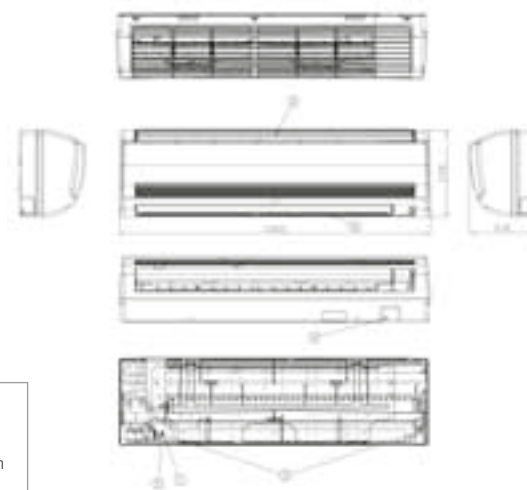

- 1 - Connexion ligne liquide
- 2 - Connexion ligne gaz
- 3 - Sortie d'évacuation des condensats
- 4 - Alimentation et bus de communication
- 5 - Entrée d'air
- 6 - Sortie d'air



NOUVEAU

Gamme			Mural Neo Forte avec détendeur intégré			
Référence			AM015FNQDEH/EU	AM022FNQDEH/EU	AM028FNQDEH/EU	AM036FNQDEH/EU
Performances						
Puissance	Froid	kW	1,5	2,2	2,8	3,6
Puissance absorbée	Froid - Grande Vitesse	W	25	25	25	30
Puissance	Chaud	kW	1,7	2,5	3,2	4
Puissance absorbée	Chaud - Grande Vitesse	W	25	25	25	30
Caractéristiques techniques						
Ventilateur	Type	-	BLDC	BLDC	BLDC	BLDC
	Débit d'air - PV / MV / GV	m³/h	288 / 306 / 324	348 / 408 / 468	348 / 408 / 468	438 / 498 / 558
Pression sonore à 1,5 m	PV / MV / GV	dB(A)	24 / 25 / 26	27 / 29 / 31	27 / 29 / 31	29 / 33 / 37
Dimensions (L x H x P)	Unité	mm	825 x 285 x 189	825 x 285 x 189	825 x 285 x 189	825 x 285 x 189
Raccords frigorifiques	Poids	kg	8,3	8,3	8,3	8,3
	Liquide	Φ pouces (mm)	1/4 (6,35)	1/4 (6,35)	1/4 (6,35)	1/4 (6,35)
	Gaz	Φ pouces (mm)	1/2 (12,7)	1/2 (12,7)	1/2 (12,7)	1/2 (12,7)
Évacuation des condensats	Diam. Int. / Ext.	Φ (mm)	18	18	18	18
Alimentation électrique		Φ / # / V / Hz	1 / 2 / 220-240 / 50	1 / 2 / 220-240 / 50	1 / 2 / 220-240 / 50	1 / 2 / 220-240 / 50
Intensité absorbée nominale	Froid	A	0,16	0,16	0,16	0,18
	Chaud	A	0,16	0,16	0,16	0,18
Câble d'alimentation*		mm²	3 x G1,5²	3 x G1,5²	3 x G1,5²	3 x G1,5²
Bus de communication		mm²	2 x G0,75² ~ 2 x G1,5	2 x G0,75² ~ 2 x G1,5²	2 x G0,75² ~ 2 x G1,5²	2 x G0,75² ~ 2 x G1,5²

Les unités intérieures de type «Gainable» et «Échangeur Double Flux ERV» sont conformes aux installations dans les ERP de 2^e groupe (boutiques, petits restaurants...) d'une surface inférieure à 300 m² (sauf ensemble de bâtiments classés 1^{er} groupe). Pour les installations dans les ERP de 1^{er} groupe (centres commerciaux...), reportez-vous aux «kits de connexion sur Centrale de Traitement d'Air (CTA)».

/ Accessoires en option



MWR-WE10N

Télécommandes individuelles filaire

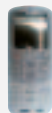

MR-EH00

Télécommande infrarouge

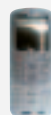

Télécommande infrarouge

/ Accessoire en série

/ Plan d'encombrement

AM015/022/028/036FNQDEH/EU

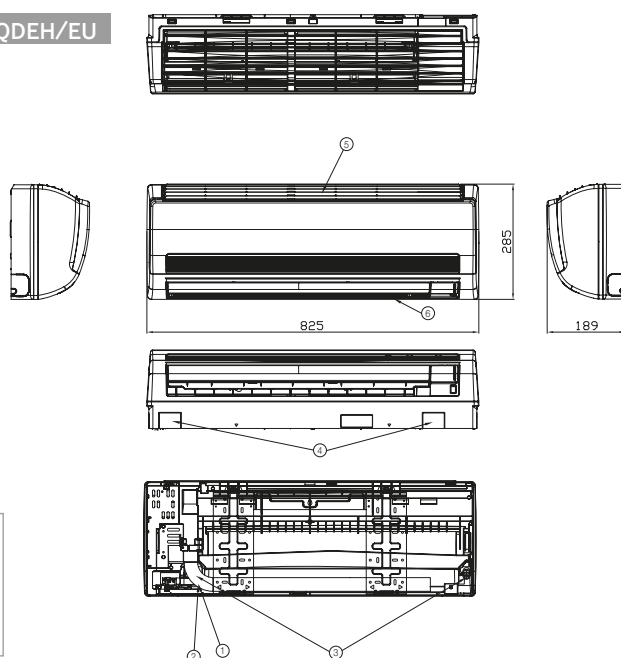

- 1 - Connexion ligne liquide
- 2 - Connexion ligne gaz
- 3 - Sortie d'évacuation des condensats
- 4 - Alimentation et bus de communication
- 5 - Entrée d'air
- 6 - Sortie d'air



Gamme		Mural Neo Forte avec détendeur intégré			
Référence		AM045FNQDEH/EU	AM056FNQDEH/EU	AM071FNQDEH/EU	
Performances					
Puissance	Froid	kW	4,5	5,6	6,8
Puissance absorbée	Froid - Grande Vitesse	W	40	45	50
Puissance	Chaud	kW	5	6,3	7
Puissance absorbée	Chaud - Grande Vitesse	W	40	45	50
Caractéristiques techniques					
Ventilateur	Type	-	BLDC	BLDC	BLDC
	Débit d'air - PV / MV / GV	m³/h	522 / 612 / 702	540 / 630 / 780	660 / 750 / 840
Pression sonore à 1,5 m	PV / MV / GV	dB(A)	38 / 40 / 41	38 / 41 / 44	38 / 42 / 45
Dimensions (L x H x P)	Unité	mm	1065 x 298 x 218	1065 x 298 x 218	1065 x 298 x 218
Poids	Unité	kg	13,5	13,5	13,5
Raccords frigorifiques	Liquide	Φ pouces (mm)	1/4 (6,35)	1/4 (6,35)	3/8 (9,52)
	Gaz	Φ pouces (mm)	1/2 (12,7)	1/2 (12,7)	5/8 (15,88)
Évacuation des condensats	Diam. Int. / Ext.	Φ (mm)	18	18	18
Alimentation électrique	Φ / # / V / Hz		1 / 2 / 220-240 / 50	1 / 2 / 220-240 / 50	1 / 2 / 220-240 / 50
Intensité absorbée nominale	Froid	A	0,24	0,27	0,3
	Chaud	A	0,24	0,27	0,3
Câble d'alimentation*		mm²	3 x G1,5²	3 x G1,5²	3 x G1,5²
Bus de communication		mm²	2 x G0,75² ~ 2 x G1,5²	2 x G0,75² ~ 2 x G1,5²	2 x G0,75² ~ 2 x G1,5²

Les unités intérieures de type «Gainable» et «Échangeur Double Flux ERV» sont conformes aux installations dans les ERP de 2^e groupe (boutiques, petits restaurants...) d'une surface inférieure à 300 m² (sauf ensemble de bâtiments classés 1^{er} groupe). Pour les installations dans les ERP de 1^{er} groupe (centres commerciaux...), reportez-vous aux «kits de connexion sur Centrale de Traitement d'Air (CTA)».

Accessoires en option



MWR-WE10N

Télécommandes individuelles filaire

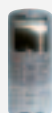

MR-EH00

Télécommande infrarouge



Télécommande infrarouge

Accessoire en série

Plan d'encombrement

AM045/056/071FNQDEH/EU

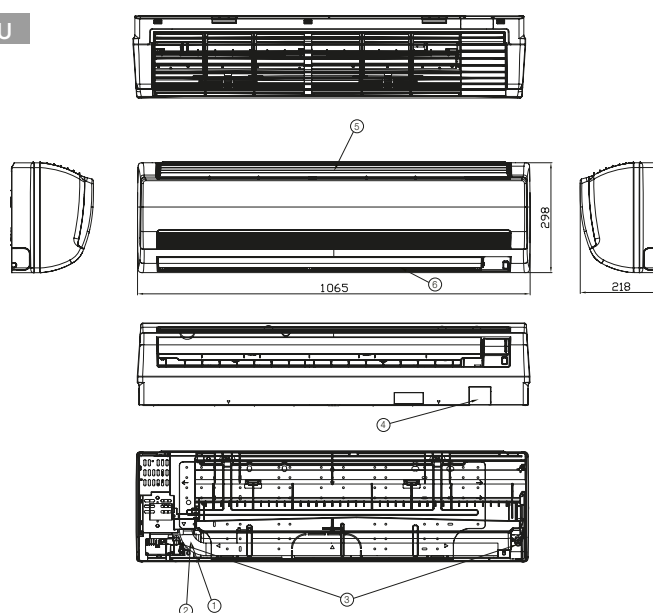

- 1 - Connexion ligne liquide
- 2 - Connexion ligne gaz
- 3 - Sortie d'évacuation des condensats
- 4 - Alimentation et bus de communication
- 5 - Entrée d'air
- 6 - Sortie d'air

CONSOLE DOUBLE FLUX

Les produit

- Unité compacte et encastrable dans un mur
- Diffusion d'air bi-directionnel pour une meilleure diffusion d'air
- Filtration anti-virus
- Commande filaire ou infrarouge



DESIGN COMPACT ET INTELLIGENT

UN DESIGN ULTRA PLAT

Le design de la façade apporte une touche d'élégance, quelle que soit la pièce et est facilement encastrable pour une parfaite intégration.

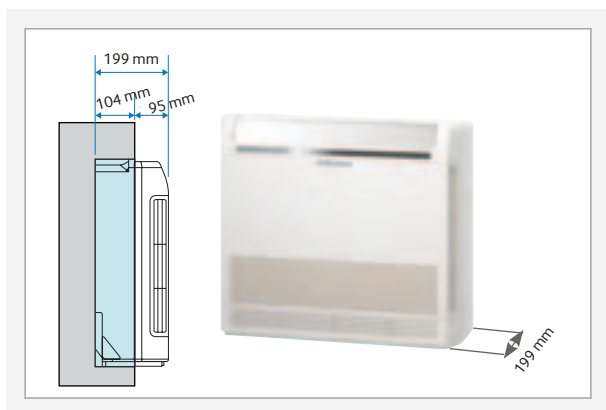

MATÉRIAUX ANTI-SALISSURE

De par sa conception, le panneau avant ne se salit pas. Il empêche la poussière de s'y accumuler, gage de propreté pour la console comme pour la pièce.



DIFFUSION D'AIR DOUBLE FLUX

Mode chauffage 1



Mode chauffage 2

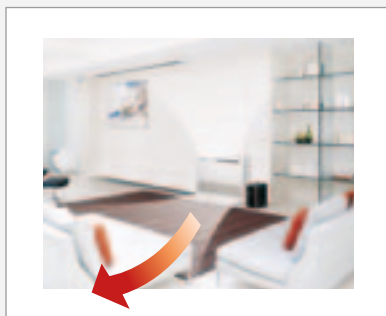

Mode refroidissement

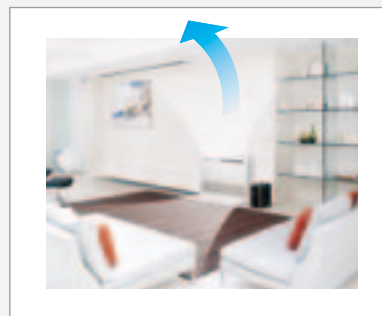



Gamme		Console double flux			
Référence		AM028FNJDEH/EU	AM036FNJDEH/EU	AM056FNJDEH/EU	
Performances					
Puissance	Froid	kW	2,8	3,6	5,6
Puissance absorbée	Froid - Grande Vitesse	W	30	35	62
Puissance	Chaud	kW	3,2	4	6,3
Puissance absorbée	Chaud - Grande Vitesse	W	30	35	62
Caractéristiques techniques					
Ventilateur	Type	-	BLDC	BLDC	BLDC
	Débit d'air - PV / MV / GV	m³/h	300 / 360 / 420	390 / 450 / 510	600 / 690 / 780
Pression sonore à 1,5 m	PV / MV / GV	dB(A)	34 / 36 / 38	34 / 37 / 39	37 / 40 / 43
Dimensions (L x H x P)	Unité	mm	720 x 620 x 199	720 x 620 x 199	720 x 620 x 199
Poids	Unité	kg	16	16	16
Raccords frigorifiques	Liquide	Φ pouces (mm)	1/4 (6,35)	1/4 (6,35)	1/4 (6,35)
	Gaz	Φ pouces (mm)	1/2 (12,7)	1/2 (12,7)	1/2 (12,7)
Évacuation des condensats	Diam. Int. / Ext.	Φ (mm)	18	18	18
Alimentation électrique	Φ / # / V / Hz		1 / 2 / 220-240 / 50	1 / 2 / 220-240 / 50	1 / 2 / 220-240 / 50
Intensité absorbée nominale	Froid	A	0,25	0,29	0,49
	Chaud	A	0,25	0,29	0,49
Câble d'alimentation*		mm²	3 x G1,5²	3 x G1,5²	3 x G1,5²
Bus de communication		mm²	2 x G0,75² ~ 2 x G1,5²	2 x G0,75² ~ 2 x G1,5²	2 x G0,75² ~ 2 x G1,5²

Les unités intérieures de type «Gainable» et «Échangeur Double Flux ERV» sont conformes aux installations dans les ERP de 2^e groupe (boutiques, petits restaurants...) d'une surface inférieure à 300 m² (sauf ensemble de bâtiments classés 1^{er} groupe). Pour les installations dans les ERP de 1^{er} groupe (centres commerciaux...), reportez-vous aux «kits de connexion sur Centrale de Traitement d'Air (CTA)».

/ Accessoires en option



MWR-WE10N

Télécommandes individuelles filaire



MR-EH00

Télécommande infrarouge

/ Accessoire en série

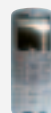

Télécommande infrarouge

/ Plan d'encombrement

AM028/036FNJDEH/EU

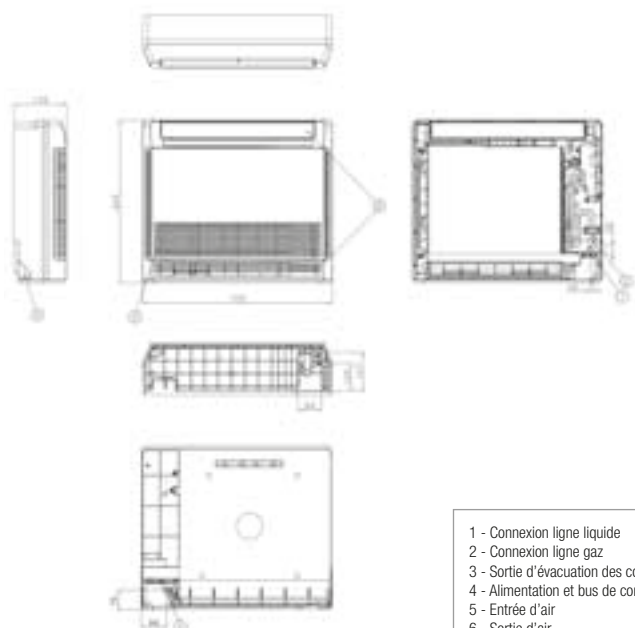

AM056FNJDEH/EU

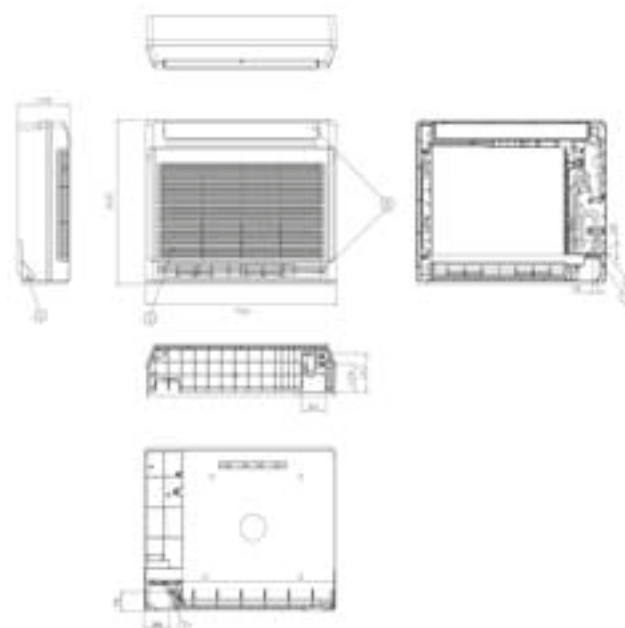

- 1 - Connexion ligne liquide
- 2 - Connexion ligne gaz
- 3 - Sortie d'évacuation des condensats
- 4 - Alimentation et bus de communication
- 5 - Entrée d'air
- 6 - Sortie d'air

CONSOLE NON CARROSSÉE

Les produit

- Unité parfaite pour le traitement des zones périphériques
- Idéale pour une installation sous une fenêtre
- Installation invisible dans un coffrage, idéal pour les bâtiments qui exigent une installation discrète
- Unité compacte pour une adaptation plus simple aux bâtiments existants



UNITÉ COMPACTE POUR UNE PARFAITE ADAPTATION

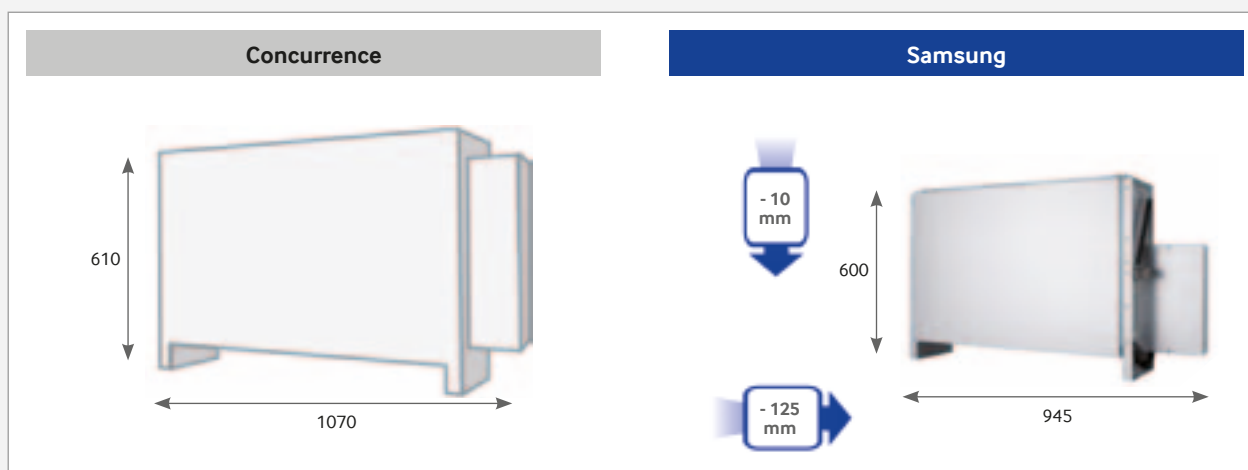

SOUPLESSE D'INSTALLATION

Possibilité de connecter les liaisons frigorifiques dans 2 directions :

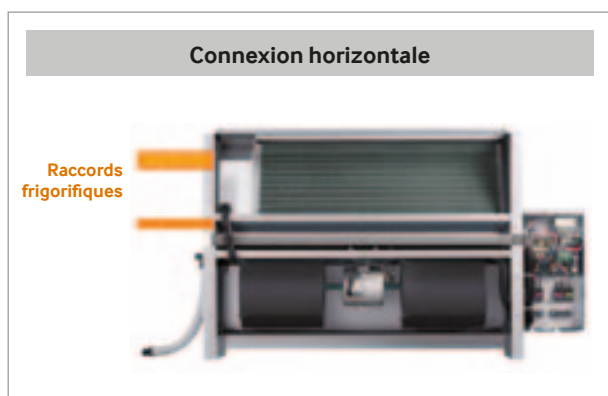



Gamme			Console non carrossée		
Référence			AM036FNFDEH/EU	AM056FNFDEH/EU	AM071FNFDEH/EU
Performances					
Puissance	Froid	kW	3,6	5,6	7,1
Puissance absorbée	Froid - Grande Vitesse	W	50	110	110
Puissance	Chaud	kW	4	6,3	8
Puissance absorbée	Chaud - Grande Vitesse	W	50	110	110
Caractéristiques techniques					
Ventilateur	Type	-	BLDC	BLDC	BLDC
	Débit d'air - PV / MV / GV	m³/h	660 / - / -	990 / - / -	1140 / - / -
Pression sonore à 1,5 m	PV / MV / GV	dB(A)	27 / 32 / 37	32 / 36 / 40	32 / 36 / 40
Dimensions (L x H x P)	Unité	mm	945 x 600 x 220	1225 x 600 x 220	1225 x 600 x 220
Poids	Unité	kg	23	28,5	28,5
Raccords frigorifiques	Liquide	Φ pouces (mm)	1/4 (6,35)	1/4 (6,35)	3/8 (9,52)
	Gaz	Φ pouces (mm)	1/2 (12,7)	1/2 (12,7)	5/8 (15,88)
Évacuation des condensats	Diam. Int. / Ext.	Φ (mm)	18	18	18
Alimentation électrique	Φ / # / V / Hz		1 / 2 / 220-240 / 50	1 / 2 / 220-240 / 50	1 / 2 / 220-240 / 50
Intensité absorbée nominale	Froid	A	0,24	0,53	0,53
	Chaud	A	0,24	0,53	0,53
Câble d'alimentation*		mm²	3 x G1,5²	3 x G1,5²	3 x G1,5²
Bus de communication		mm²	2 x G0,75² ~ 2 x G1,5²	2 x G0,75² ~ 2 x G1,5²	2 x G0,75² ~ 2 x G1,5²

Les unités intérieures de type «Gainable» et «Échangeur Double Flux ERV» sont conformes aux installations dans les ERP de 2^e groupe (boutiques, petits restaurants...) d'une surface inférieure à 300 m² (sauf ensemble de bâtiments classés 1^{er} groupe). Pour les installations dans les ERP de 1^{er} groupe (centres commerciaux...), reportez-vous aux «kits de connexion sur Centrale de Traitement d'Air (CTA)».

Accessoires en option



MWR-WE10N



MWR-WH00



MWR-SH00



MR-EH00

Télécommandes individuelles filaires

Télécommande infrarouge

Plan d'encombrement

AM045/056/071FNQDEH/EU

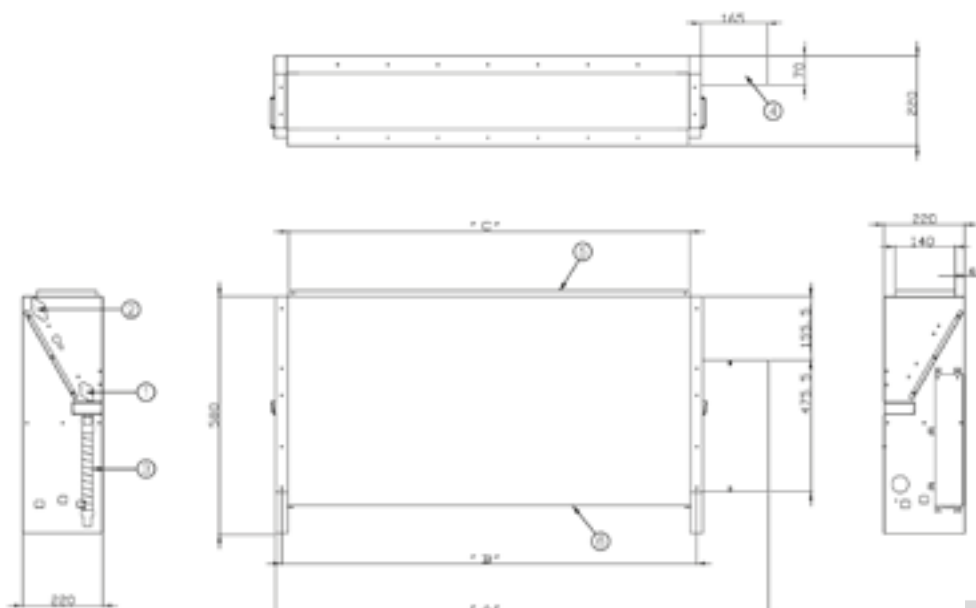

- 1 - Connexion ligne liquide
- 2 - Connexion ligne gaz
- 3 - Sortie d'évacuation des condensats
- 4 - Alimentation et bus de communication
- 5 - Entrée d'air
- 6 - Sortie d'air

Modèle	A	B	C
AM036FNFDEH***	945	730	700
AM056/071FNFDEH***	1,225	1,010	980

CONVERTIBLE



Les produit

- Unité compacte et facile à installer
- Flexibilité d'installation : possibilité d'installer au mur ou au plafond



KITS EEV - DÉTENDEUR DÉPORTÉ

Disponible en 3 modèles (1, 2 et 3 unités intérieures connectables) les kits de détente déportée peuvent être connectés aux systèmes DVM-S 2 tubes comme 3 tubes. En outre, ils permettent de supprimer les bruits de passage de gaz dans des environnements tels que des chambres d'hôtel et ainsi préserver le confort des occupants.

	Modèle	Description	Compatibilité
	MXD-E24K132A	< 3,6 kW (1 pièce) + 5,6 kW ~ 9 kW (1 pièce)	Muraux et plafonniers (2 unités)
	MXD-E24K200	< 3,6 kW (2 pièces)	
	MXD-E32K200A	5,6 kW ~ 9 kW (2 pièces)	
	MXD-E24K232A	< 3,6 kW (2 pièces) + 5,6 kW ~ 9 kW (1 pièce)	Muraux et plafonniers (3 unités)
	MXD-E24K300A	< 3,6 kW (3 pièces)	
	MXD-E32K224A	< 3,6 kW (3 pièces) + 5,6 kW ~ 9 kW (2 pièces)	
	MXD-E32K300A	5,6 kW ~ 9 kW (3 pièces)	
	MEV-E24SA	< 3,6 kW (1 pièce)	Muraux et plafonniers (1 unité)
	MEV-E32SA	< 3,6 kW ~ 9 kW (1 pièce)	

COMPACT MAIS PUISSANT

Le convertible de Samsung se signale par sa minceur et sa compacité. Bien que deux fois plus petit que celui de nos concurrents, il offre une puissance comparable à celle de leurs produits plus encombrants.

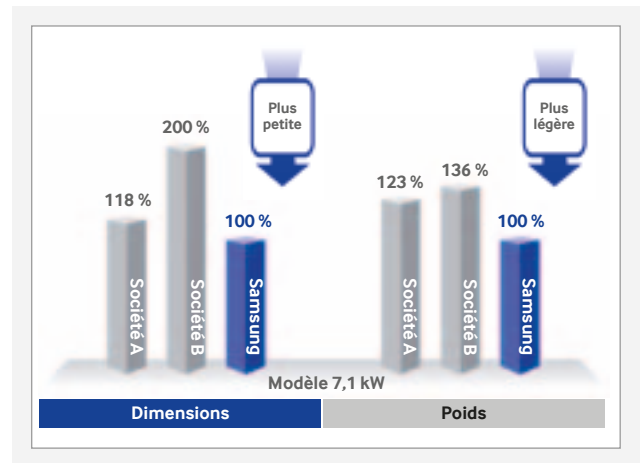

DEUX POSSIBILITÉS D'INSTALLATION

Selon l'espace disponible et la finalité du climatiseur, la console peut être fixée au plafond ou en allège murale.

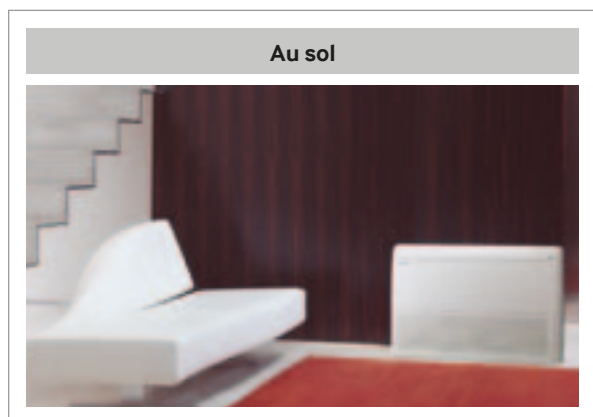
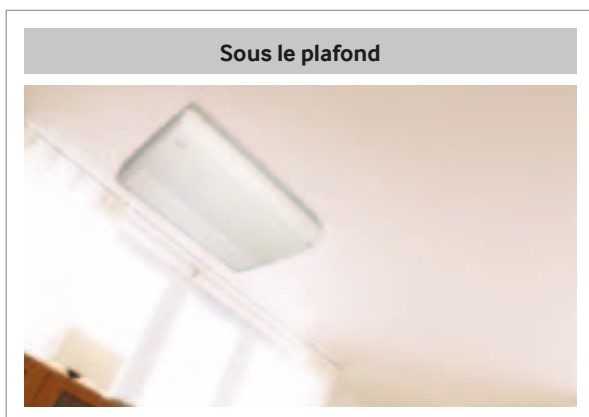



Gamme			Convertible	
Référence	AM056FNCDEH/EU		AM071FNCDEH/EU	
Performances				
Puissance	Froid	kW	5,6	7,1
Puissance absorbée	Froid - Grande Vitesse	W	72	80
Puissance	Chaud	kW	6,3	8
Puissance absorbée	Chaud - Grande Vitesse	W	72	77
Caractéristiques techniques				
Ventilateur	Type	-	BLDC	BLDC
	Débit d'air - PV / MV / GV	m³/h	720 / 780 / 840	900 / 990 / 1080
Pression sonore à 1,5 m	PV / MV / GV	dB(A)	34 / 37 / 40	40 / 42 / 44
Dimensions (L x H x P)	Unité	mm	1000 x 650 x 200	1000 x 650 x 200
Poids	Unité	kg	21	21
Raccords frigorifiques	Liquide	Φ pouces (mm)	1/4 (6,35)	3/8 (9,52)
	Gaz	Φ pouces (mm)	1/2 (12,7)	5/8 (15,88)
Évacuation des condensats	Diam. Int. / Ext.	Φ (mm)	18	18
Alimentation électrique	Φ / # / V / Hz		1 / 2 / 220-240 / 50	1 / 2 / 220-240 / 50
Intensité absorbée nominale	Froid	A	0,33	0,35
	Chaud	A	0,28	0,29
Câble d'alimentation*		mm²	3 x G1,5²	3 x G1,5²
Bus de communication		mm²	2 x G0,75² ~ 2 x G1,5²	2 x G0,75² ~ 2 x G1,5²

Les unités intérieures de type «Gainable» et «Échangeur Double Flux ERV» sont conformes aux installations dans les ERP de 2^e groupe (boutiques, petits restaurants...) d'une surface inférieure à 300 m² (sauf ensemble de bâtiments classés 1^{er} groupe). Pour les installations dans les ERP de 1^{er} groupe (centres commerciaux...), reportez-vous aux «kits de connexion sur Centrale de Traitement d'Air (CTA)».

Accessoires en option



MWR-WE10N

Télécommandes individuelles filaire



MR-EH00

Télécommande infrarouge

Plan d'encombrement

AM045/056/071FNQDEH/EU

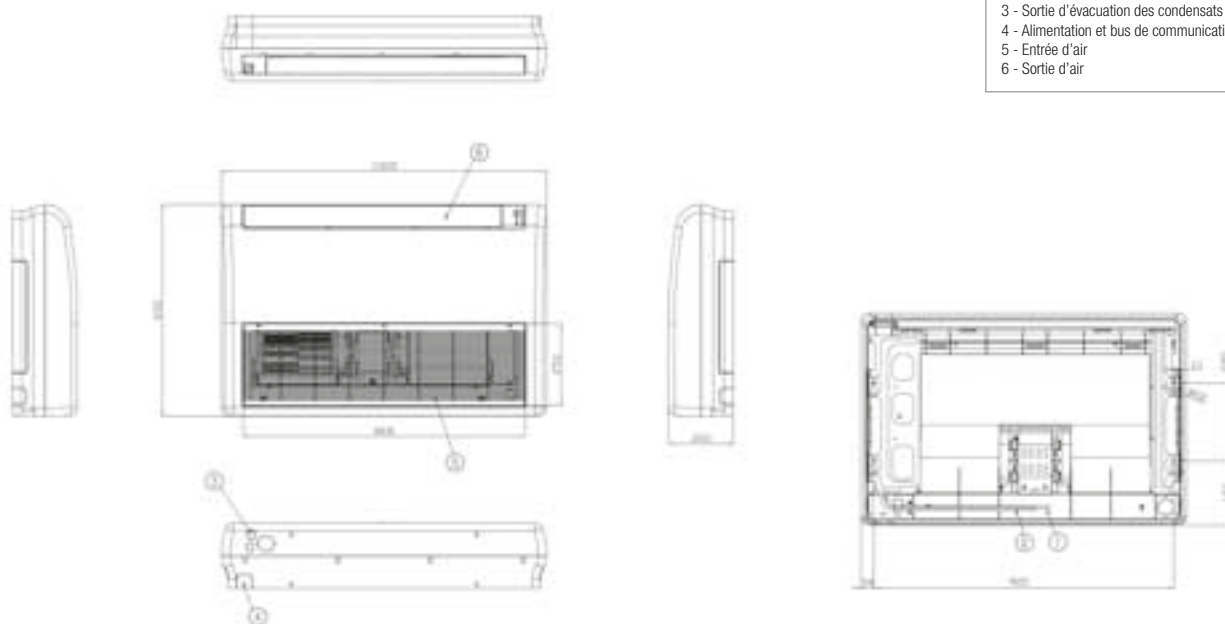

- 1 - Connexion ligne liquide
- 2 - Connexion ligne gaz
- 3 - Sortie d'évacuation des condensats
- 4 - Alimentation et bus de communication
- 5 - Entrée d'air
- 6 - Sortie d'air

ACCESSOIRES

Classification	Photo	Modèle	Description	Compatibilité	Remarque
Refnets 2 tubes - Raccords Y		MXJ-YA1509M	< 15,0 kW	DVM PLUS S DVM PLUS HR	Option Requise
		MXJ-YA2512M	15,1 ~ 40,6 kW		
		MXJ-YA2812M	40,7 ~ 46,4 kW		
		MXJ-YA2815M	46,5 ~ 69,6 kW		
		MXJ-YA3419M	69,7 ~ 98,6 kW		
		MXJ-YA3819M	98,7 ~ 132,2 kW		
		MXJ-YA4422M	> 139,3 kW		
Refnets 2 tubes - Collecteurs		MXJ-HA2512M	< 46,4 kW	DVM PLUS S DVM PLUS HR	Option
		MXJ-HA3115M	46,5 ~ 69,6 kW		
		MXJ-HA3819M	> 69,6 kW		
Refnets 3 tubes - Raccords Y		MXJ-YA1500M	> 15,0 kW	DVM PLUS HR	Option Requise
		MXJ-YA2500M	23,2 ~ 69,6 kW		
		MXJ-YA3100M	69,9 ~ 139,2 kW		
		MXJ-YA3800M	> 139,3 kW		
Refnets 2 et 3 tubes - Té d'interconnexion		MXJ-TA3819M	< 48 HP	DVM PLUS S DVM PLUS HR	Option Requise
		MXJ-TA4422M	> 50 HP		
Refnets 3 tubes - Té d'interconnexion Connexion Gaz Haute Pression		MXJ-TA3100M	< 48 HP	DVM PLUS HR	Requis
		MXJ-TA3800M	> 50 HP		
Boîtiers de récupération d'énergie MCU pour systèmes 3 Tubes		MCU-S4NEE1N	< 4 unités intérieures	DVM PLUS S DVM PLUS HR	Option Requise pour systèmes 3 Tubes
		MCU-S4NEE2N	< 6 unités intérieures		
		MCU-S6NEE1N	< 6 unités intérieures		

Classification	Photo	Modèle	Description	Compatibilité	Remarque
Kit EEV - Détendeur déporté		MXD-E24K132A	< 3,6 kW (1 pièce) + 5,6 kW ~ 9 kW (1 pièce)	Muraux et plafonnier (2 unités)	Option
		MXD-E24K200	< 3,6 kW (2 pièces)		
		MXD-E32K200A	5,6 kW ~ 9 kW (2 pièces)		
		MXD-E24K232A	< 3,6 kW (2 pièces) + 5,6 kW ~ 9 kW (1 pièce)	Muraux et plafonnier (3 unités)	Option
		MXD-E24K300A	< 3,6 kW (3 pièces)		
		MXD-E32K224A	< 3,6 kW (3 pièces) + 5,6 kW ~ 9 kW (2 pièces)		
		MXD-E32K300A	5,6 kW ~ 9 kW (3 pièces)		
		MEV-E24SA	< 3,6 kW (1 pièce)	Muraux et plafonnier (1 unité)	Option
		MEV-E32SA	< 3,6 kW ~ 9 kW (1 pièce)		
Pompe de relevage (montage à l'intérieur du gainable)		MDP-N047SNC1D	HSP 22,4 et 28 kW	-	Option
		MDP-E075SEE3D	SLIM 2,2 à 14 kW MSP 2,2 à 3,6 kW		
		MDP-M075SGU1D	MSP 9 et 11,2 kW		
		MDP-M075SGU2D	MSP 12,8 à 14 kW HSP 11,2 à 14 kW		
		MDP-M075SGU3D	MSP 4,5 à 7,1 kW		
Façades cassettes		PC1NUPMAN	Façades Cassette 1 voie	-	Option Requise
		PC1NUSMAN			
		PC1MWSKAN			
		P2SMA	Façades Cassette 2 voies		
		PC4SUSMAN	Façades Minicassette 4 voies		
		PC4SUSMEN			
		PC4NBSKAN	Façades Cassette 4 voies		
		PC4NUSKAN			
		PC4NUSKEN			



Flexibilité et performance

Que ce soit sur les gammes mono-split, multi-split ou EHS, Samsung offre des nombreuses solutions de contrôles. Cette grande flexibilité permet ainsi d'adapter ces produits à une utilisation résidentielle ou tertiaire et d'en optimiser l'utilisation et les performances.

SOLUTIONS DE CONTRÔLE

SOLUTIONS ÉNERGÉTIQUES ET GESTION DU BÂTIMENT	128
COMMANDES CENTRALISÉES	130
COMMANDES INDIVIDUELLES	131
GESTION INTÉGRÉE	132
GESTION DE BÂTIMENTS	139



SOLUTIONS ÉNERGÉTIQUES ET GESTION DU BÂTIMENT

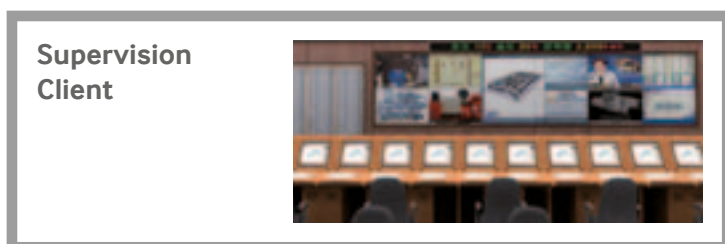
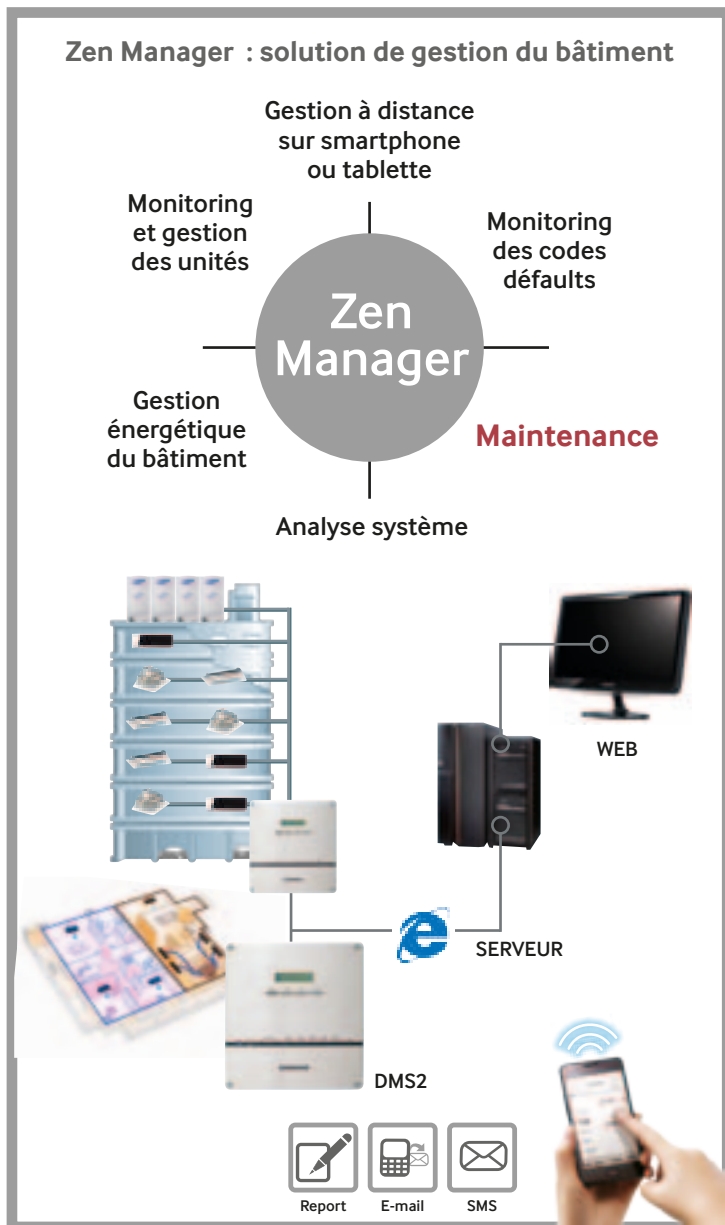

Système Tertiaire et Grand Tertiaire



DVM-S Inverter
2 et 3 tubes
Condensation à air



DVM-S Water Inverter
2 et 3 tubes
Condensation à air

Chauffage et Eau chaude sanitaire



Kit Hydro
50 et 80 °C

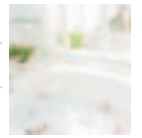

Eau chaude sanitaire,
plancher chauffant-rafraîchissant, ventilo-convecteur

Chauffage et Climatisation

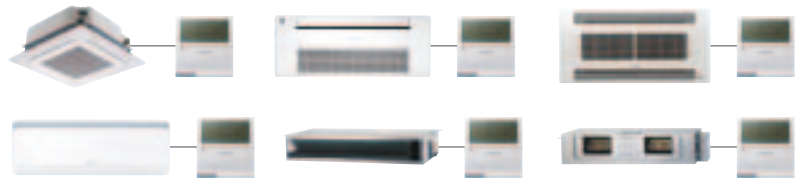

Ventilation

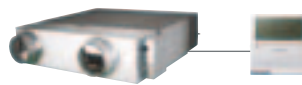

Caisson de ventilation double flux
avec ou sans batterie de détente directe



Centrale de traitement d'air (CTA)

Système Résidentiel et petit Tertiaire



Multi-split
Inverter
1 à 5 U. Int.

Système Résidentiel et petit Tertiaire

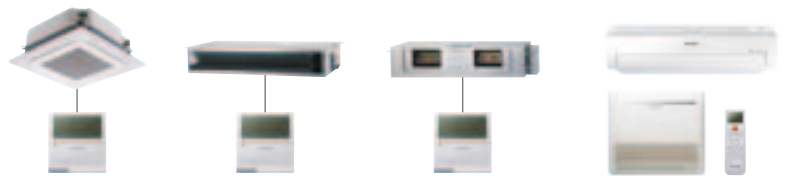

Système Tertiaire



Mono-split
Twin / Tri /
Quadri

Système Tertiaire

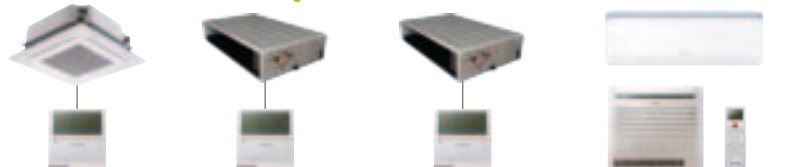

Autres appareils



Éclairage



Détection incendie



Ventilation



Pompe



Sécurité

COMMANDES CENTRALISÉES

Les commandes centralisées Samsung permettent un contrôle simple et pratique d'unités intérieures individuelles ou de groupes d'unités.

Commande centralisée tactile

MCM-A300N

- Écran couleur LCD tactile 7 pouces
- Affichage simple par icônes
- Prise en charge de 128 unités intérieures ou groupes d'unités intérieures
- Programmation hebdomadaire
- Contrôle des unités intérieures individuel ou par zone
- Possibilité de nommer les unités intérieures ou les zones
- Marche/Arrêt, paramétrage de température, mode de fonctionnement, vitesse ventilateur, direction du flux d'air
- Économie d'énergie : limitation de la température et de l'accès au contrôle
- Contacts externes : 2 sorties / 1 entrée
- Multi-langues : 13
- Dimensions : 202 x 161 x 38 mm
- Adaptateur DC intégré



Commande centralisée 16 boutons

MCM-A202DN

- Contrôle de 16 groupes (soit 256 unités intérieures maximum)
- Contrôle du fonctionnement d'unités intérieures individuellement ou en groupe (Marche/Arrêt)
- Restriction possible de l'utilisation des télécommandes filaire ou sans fil
- Contrôle des modes chaud et froid
- Affichage des pannes des unités intérieures
- Compatible avec MCM-A202A et MCM-A202B



Sélecteur de modes de fonctionnement

MCM-C200

- Sélection du mode de fonctionnement (froid, chaud ou auto)
- Protection du mode de fonctionnement choisi



Interfaces de communication

MIM-N01

- Module de communication entre les unités intérieures ou extérieures et la commande centralisée NASA et non NASA

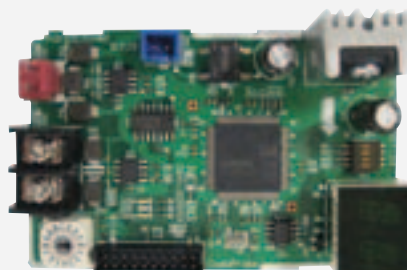

COMMANDES INDIVIDUELLES

Il existe toute une gamme de commandes filaires ou sans fil qui vous permettent de contrôler aisément vos climatiseurs. Faites votre choix en fonction de votre environnement de climatisation et des fonctions disponibles.

Télécommandes filaire

MWR-WE10N

- Marche/Arrêt, mode de fonctionnement, vitesse ventilateur, flux d'air, paramètres de température
- Contrôle individuel ou en groupe (16 unités intérieures maximum)
- Affichage des pannes
- Arrêt de l'alarme de remplacement du filtre
- Mode nuit silencieux
- Sonde de température intégrée
- Sécurité enfant
- Mode arrêt automatique
- Restriction possible du contrôle à distance sans fil
- Netteté de lecture grâce au fond d'écran LCD
- Contrôle unifié (AC, VRE, VRE PLUS, UTA)
- Différents niveaux d'autorisation
- Programmation hebdomadaire (AC, VRE, AC+VRE)
- Définition de dates d'exception
- Contrôle individuel des pales (prise en charge de certaines unités intérieures)



MWR-WH00

- Marche/Arrêt, mode de fonctionnement, vitesse ventilateur, flux d'air, paramètres de température
- Sonde de température intégrée
- Sécurité enfant
- Mode arrêt automatique
- Mode nuit silencieux
- Programmation mode timer simple
- Différents niveaux d'autorisation



Télécommande sans fil

MR-EH00

- Marche/Arrêt, mode de fonctionnement, vitesse ventilateur, flux d'air, paramètres de température
- Arrêt de l'alarme de remplacement du filtre
- Programmation simple
- Affichage très lisible
- Touches tactiles
- Contrôle individuel des pales (prise en charge de certaines unités intérieures)
- Contrôle à distance sans fil multicanal (maximum 4)



Commande à distance filaire simplifiée

MWR-SH00

- Marche/Arrêt, mode de fonctionnement, vitesse ventilateur, flux d'air, paramètres de température
- Contrôle individuel ou en groupe (16 unités intérieures maximum)
- Affichage des pannes
- Arrêt de l'alarme de remplacement du filtre
- Protection du mode choisi



Récepteurs sans fil

MRK-A10N

- Contrôle Marche/Arrêt
- Indicateur de fonctionnement
- Indicateur de pannes
- Alerte de remplacement de filtre
- Utilisation avec récepteur câblé MRW-10A



Sonde déportée

MRW-TA

- Sonde déportée pour la mesure exacte de la température ambiante



GESTION INTÉGRÉE

Application : supervision et gestion à distance d'un groupe de bâtiments qui peuvent être éloignés géographiquement, ou d'un bâtiment de grande taille regroupant un grand nombre d'unités intérieures et extérieures.

S-NET3

Le système Samsung de supervision S-NET 3 est la solution idéale de gestion de bâtiments de moyenne et grande taille.

En effet, lorsque l'espace à gérer comporte un grand nombre d'unités intérieures et extérieures, la solution de gestion doit être pratique et simple d'utilisation. S-NET 3 permet ainsi de gérer un ensemble de bâtiments via des passerelles de gestion de données DMS2 qui gèrent chacun des bâtiments.



MST-P3P

- Logiciel de gestion par PC totalement intégré
- Contrôle jusqu'à 16 DMS via Ethernet
- Gestion centralisée de 4096 unités intérieures maximum, y compris les caissons de ventilation double flux avec batterie de détente directe ainsi que les kits CTA
- Gestion par zone/programmée
- Historique des pannes et de fonctionnement
- Gestion et analyse de la consommation d'énergie

Système S-NET3



S-NET3

Prend en charge 16 DMS

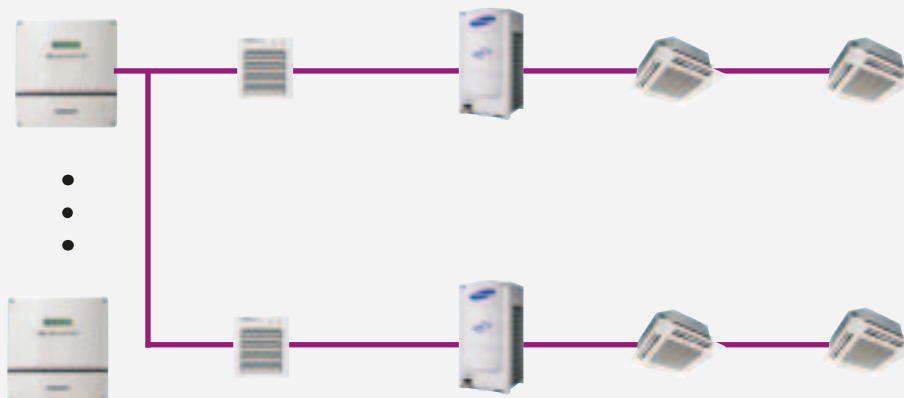

Contrôle et monitoring

- Contrôle et monitoring de 256 unités intérieures maximum, y compris des VRE, des VRE PLUS et des UTA
- Contrôle et monitoring du fonctionnement
- Monitoring détaillé des données de cycles
- Restriction possible de l'utilisation des télécommandes filaires ou sans fil



Fonction centralisée de restriction d'utilisation

- Fonction centralisée de restriction d'utilisation
- Paramétrage des températures maximum et minimum
- Verrouillage en mode de fonctionnement



Contrôle de la programmation

- Programmation hebdomadaire ou journalière pour 256 unités
- Fonction de répétition de la programmation et programmation de dates d'exception
- Édition, ajout et suppression de programmations
- Programmation détaillée de fonctionnement
- Possibilité de restrictions d'accès aux télécommandes

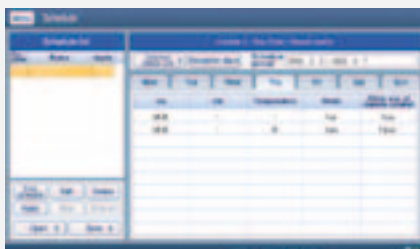

Gestion de cycles

- Monitoring des cycles de fonctionnement pour les unités intérieures et extérieures (prise en charge pour certains modèles d'unités extérieures)

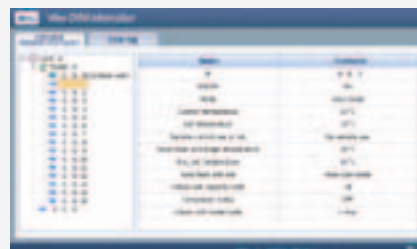

Contrôle par zone

- Possibilité de définir des zones quelque soit la structure de l'installation
- Possibilité de créer, d'éditer ou de supprimer une zone

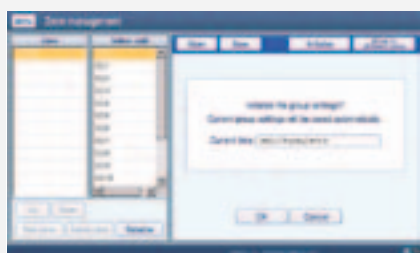

Gestion des pannes

- Historique des pannes
- Requêtes sur la gestion des pannes
- Requêtes sur les données détaillées relatives aux pannes

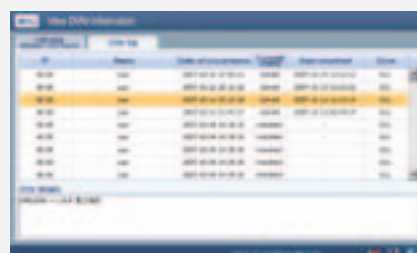

GESTION INTÉGRÉE

Application : gestion d'un bâtiment de grande ou moyenne taille regroupant un grand nombre d'unités intérieures et extérieures.

DMS2

Passerelle de gestion intégrée, le nouveau DMS2 permet de gérer de façon autonome 256 unités intérieures réparties en un ou plusieurs systèmes, remettre à jour à distance les systèmes et créer des programmations logiques autonomes en liaison avec d'autres fonctionnalités du bâtiment (éclairage, détection incendie...).



MIM-DOOAN

- Serveur Web intégré pour une gestion indépendante par PC et un contrôle à distance
- Possibilité d'accès aux contrôles de niveau supérieur : S-NET3, S-NET Mini, client Web
- Gestion centralisée de 256 unités intérieures maximum, y compris des ERV, des ERV PLUS et des CTA
- Programmation logique par l'utilisateur
- Gestion du niveau d'accès
- Gestion dynamique de la sécurité
- Historique des pannes et du fonctionnement
- Programmation hebdomadaire ou journalière
- Fonction de comptage d'énergie
- Gestion courante même en cas de panne d'alimentation en énergie (pendant 24 heures)
- Stockage des données dans des mémoires non volatiles et des cartes SD
- Fonction d'arrêt d'urgence déclenchée par simple contact

Système DMS2



Contrôle et supervision faciles

- Contrôle et supervision de 256 unités intérieures maximum via Internet
- Commande Marche/Arrêt
- Mode, vitesse des ventilateurs, paramétrage des températures
- Prise en charge de caissons de ventilation double flux avec batterie de détente directe et de kits CTA

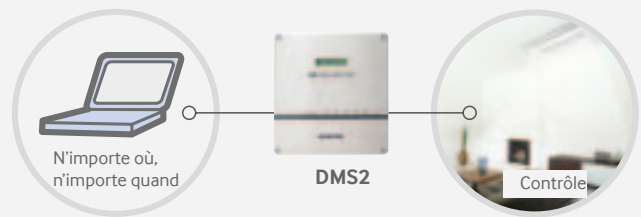

Supervision du fonctionnement de la climatisation

- Il n'est pas nécessaire d'ouvrir chaque unité extérieure
- Contrôle détaillé du flux de réfrigérant à partir de la salle de contrôle
- Temps de maintenance réduit

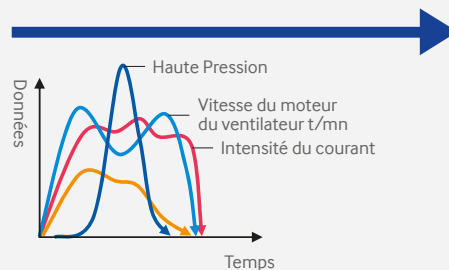
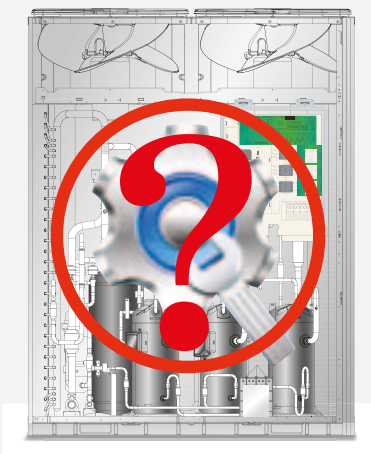

Unit address	Unit capacity	Unit status	Unit mode	Unit speed	Unit temp
001	10000 BTU/h	Running	Auto	50%	24.0°C
002	10000 BTU/h	Running	Auto	50%	24.0°C

Unit address	Unit temperature	Mode	Unit capacity
001	24.0°C	Auto	10000 BTU/h
002	24.0°C	Auto	10000 BTU/h



Mémorisation des périodes de fonctionnement

- Mémorisation des historiques sur 6 mois maximum

Unit	Unit address	Unit mode	Unit speed	Unit temp
001	001.001.001	Auto	50%	24.0°C
002	001.001.002	Auto	50%	24.0°C

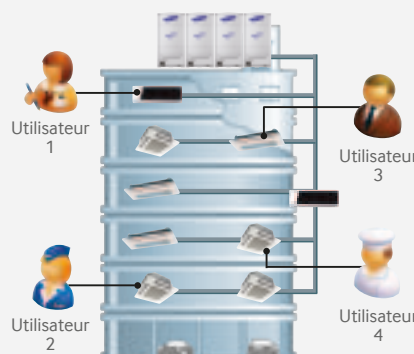

1. Nom et adresse de l'unité intérieure
2. Date et heure de mise en route et arrêt (année, mois, jour, heure, minute)
3. Mode de fonctionnement (froid, chaud, auto, ventilation, déshumidification, arrêt)
4. Température de consigne de la pièce

Durée de mémorisation : au moins 6 mois

Gestion centralisée intelligente

- Définition de zones de contrôle et de supervision
- Restriction possible de l'utilisation des télécommandes filaire ou infrarouge
- Définition de seuils de température
- Restriction possible de fonctionnement

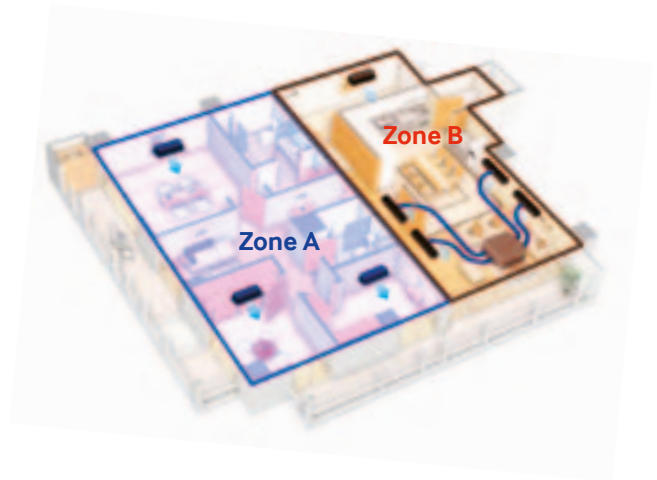

Zone A

- Mode Froid seulement / Pas de contrôle à distance / Température minimum 20°C

Zone B

- Mode Froid seulement / Pas de contrôle à distance / Température minimum 20°C

Flexibilité de connexion

- Contrôle des unités intérieures via les commandes centralisées ou les modules d'interfaces directement
- Choix de la connexion en fonction du site

Bâtiments de petite ou moyenne taille

Connexion directe au module d'interface

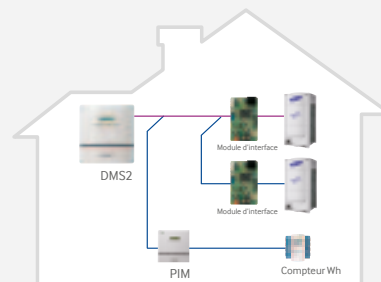

- Moins de 16 unités extérieures

Bâtiments de plus grande taille

Connexion aux commandes centralisées

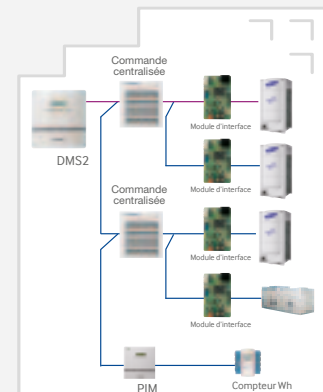

- Plus de 16 unités extérieures

Gestion des niveaux d'accès

- Possibilité de définir les autorisations de contrôle et supervision pour chaque utilisateur

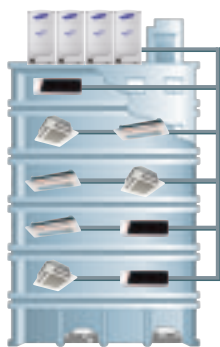

Toutes les unités de l'installation

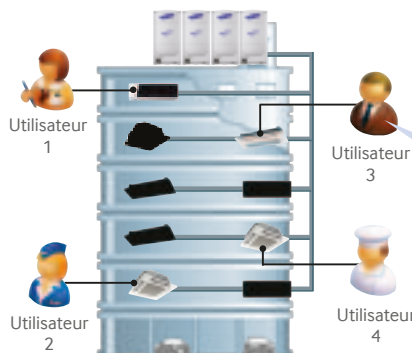

Écran de l'utilisateur 3

Chaque utilisateur ne peut contrôler que les unités pour lesquelles il a une autorisation d'accès



Interface graphique ergonomique

Convivialité du contrôle des unités grâce aux icônes

Possibilité de zoom avant et arrière sur les icônes

L'état des unités est facile à identifier grâce aux icônes et aux couleurs

Commande pratique et design

Gestion dynamique de la sécurité du système

Les utilisateurs normaux, les responsables et les administrateurs peuvent être enregistrés séparément grâce à un identifiant et un mot de passe.

Les administrateurs de l'installation d'énergie sont autorisés à définir des niveaux d'accès des fonctions DMS2 pour les utilisateurs.

Fonctions	Admin	Manager	User
	Access All	Changeable	
Contrôle et monitoring	O	O	O
Contrôle par zone	O	O	X
Programmation	O	O	O
Énergie	O	O	X
Configuration du système	O	X	X

Sauvegarde des données efficace

Les données importantes sont sauvegardées sur des cartes SD

1. Nom de l'unité intérieure ou extérieure
2. Données de comptage d'énergie
3. Historique des périodes de fonctionnement (Marche/Arrêt par DMS)
4. Historique des cycles Marche/Arrêt DMS
5. Configuration du système
6. Autres



Sauvegarde automatique après service



Réactivité des services de maintenance du bâtiment

- Contrôle et supervision à distance via Internet (dans le cas d'un identifiant IP public)
- Notification par email à un compte privé en cas de dysfonctionnement



Gestion des historiques

- DMS2 enregistre l'historique du fonctionnement et des pannes des unités intérieures
- Ces historiques facilitent l'analyse du fonctionnement et la maintenance des unités



Historique du fonctionnement

1. Date des mises en route et d'arrêt
2. Temps de fonctionnement sur une journée entière
3. Date des fonctionnements programmés



Historique des pannes

1. Nom de l'unité en panne
2. Détails de la panne
3. Date de l'occurrence et de la correction de la panne
4. État de la panne : résolue / non résolue

Logique de contrôle programmable par l'utilisateur

- Les utilisateurs peuvent programmer de la logique de contrôle avec des paramètres et des opérateurs conditionnels ou arithmétiques
- L'énergie est utilisée plus efficacement et sa consommation réduite dans plusieurs cas de fonctionnement

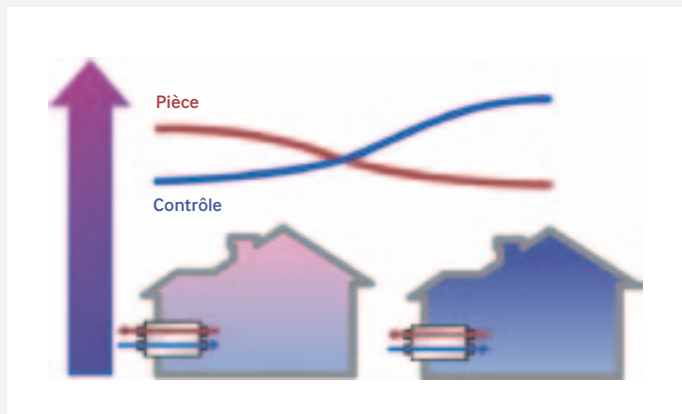

Logique	Temp. extérieure < Temp. intérieure	Temp. intérieure < Temp. extérieure
Contrôle	Mettre en route VRE (prise d'air froid UP)	Mettre en route le climatiseur

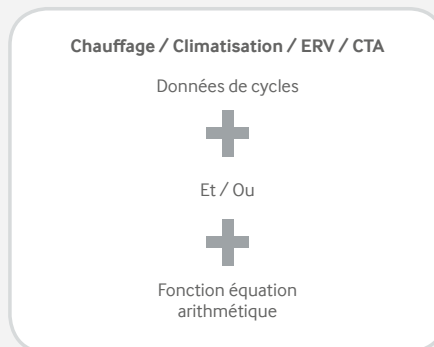

Exemples : fonction d'économie d'énergie, réglage du fonctionnement dépendant de la température extérieure

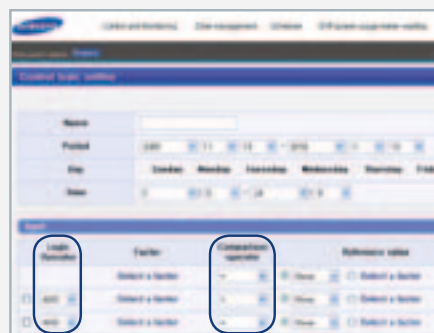

Comptage d'énergie

- Comptage d'énergie pour 256 unités intérieures maximum
- Requêtes sur l'énergie consommée Wh, la durée et le taux d'utilisation
- Les données sont enregistrées au format Microsoft Excel
- Les données de comptage sont sauvegardées sur 1 an
- Monitoring de la consommation d'énergie réelle
- Mesure par ampèremètre CT (courant entrée/courant de sortie)

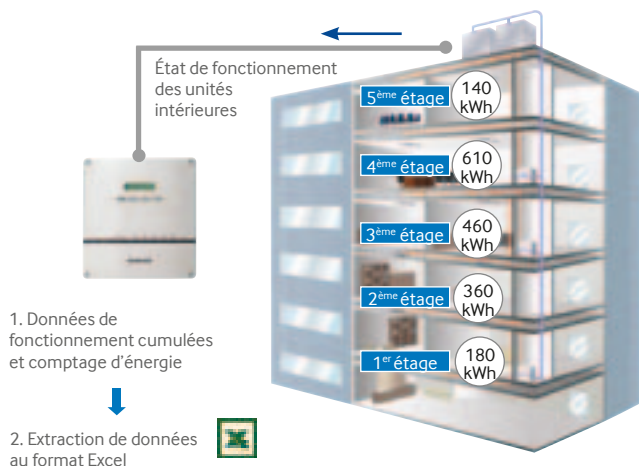

Interface de contact étendu

- Mise en relation avec un système externe d'urgence
- Signal de sortie relatif aux pannes et au fonctionnement
- Contacts entrée-sortie avec un dispositif banalisé (16 contacts maximum)
- Contrôle des sorties de contacts et monitoring des entrées

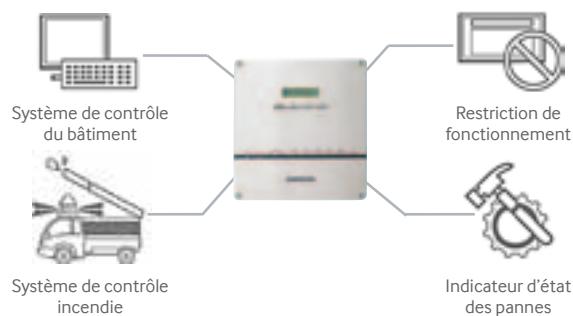

GESTION DE BÂTIMENTS

Application : solution de comptage d'énergie pour des bâtiments de petite à grande taille.

MODULE D'INTERFACE DU COMPTEUR D'ÉNERGIE WH



MIM-B16N PIM (Pulse Input Module)

- Ne s'utilise que pour le comptage d'énergie du DMS2
- Connexion possible à 8 compteurs
- Affichage de la consommation d'énergie pour chaque compteur

COMPTEUR WH CONNECTABLE À PIM

- Wh/impulsion : 1 ~ 10000 Wh / impulsion (pas de décimale)
- Gamme de largeur d'impulsion : 20 ~ 400 ms
- Intervalle entre les impulsions : 3 ms minimum

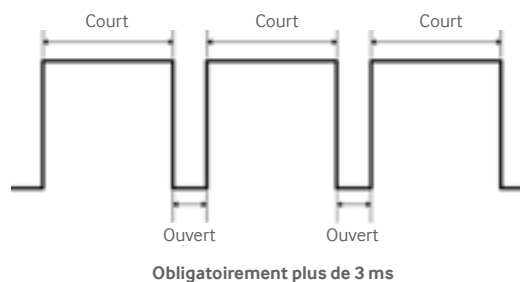

Connexion

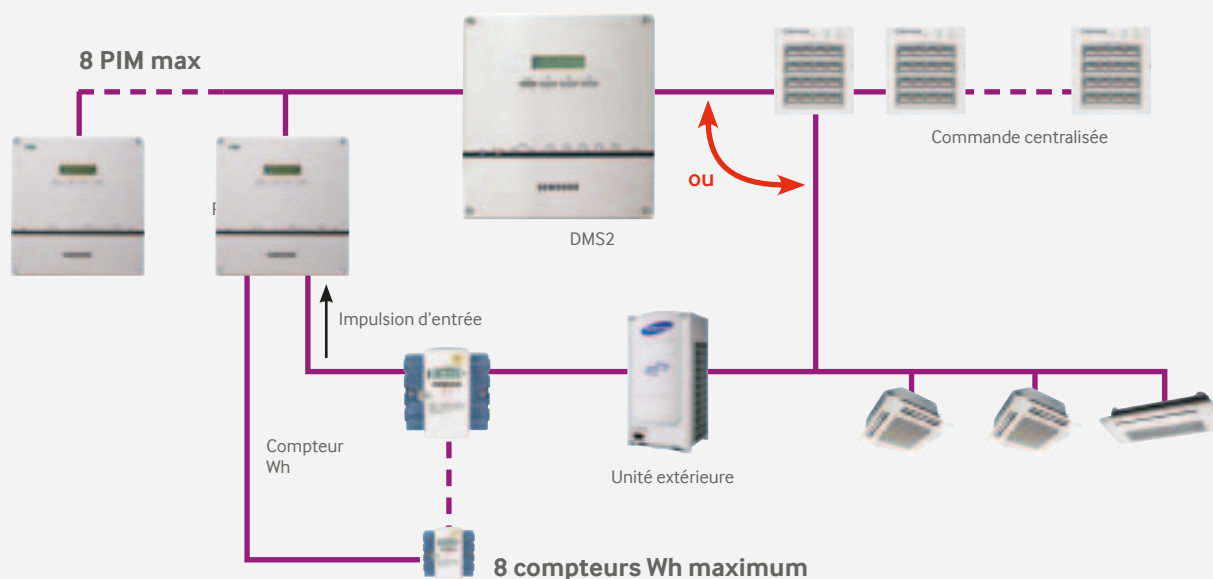

GESTION DE BÂTIMENTS

Application : gestion d'un bâtiment de grande ou moyenne taille regroupant un grand nombre d'unités intérieures et extérieures.

PASSERELLE BACNET



MIM-B17N

- Interface pour le système de gestion BACnet
- Gestion de 256 unités intérieures maximum. Prise en charge des caissons double-flux ERV, 16 modules d'interface maximum
- Utilisation de BACnet avec S-NET3
- Comporte des fonctions DMS2

CONTRÔLE

- Contrôle Marche/Arrêt
- Mode de fonctionnement
- Paramètres de température
- Orientation et vitesse du ventilateur
- Mode avec ERV+
- Vitesse du ventilateur ERV+
- Remise à zéro alarme de filtre
- Restriction d'accès utilisateur
- Verrouillage du mode de fonctionnement
- Températures limites
- Arrêt d'urgence
- Contrôle de contact de sortie

MONITORING

- Contrôle Marche/Arrêt
- Mode de fonctionnement
- Température consigne
- Orientation et vitesse du ventilateur
- Mode avec ERV+
- Vitesse du ventilateur ERV+
- Alarme du filtre
- Restriction d'accès utilisateur
- Marche/Arrêt thermo
- Comptage d'énergie
- Verrouillage du mode de fonctionnement
- Températures limites
- État des contacts en entrée-sortie
- Arrêt d'urgence
- Code de la panne

Raccordement passerelles BACnet et LonWorks

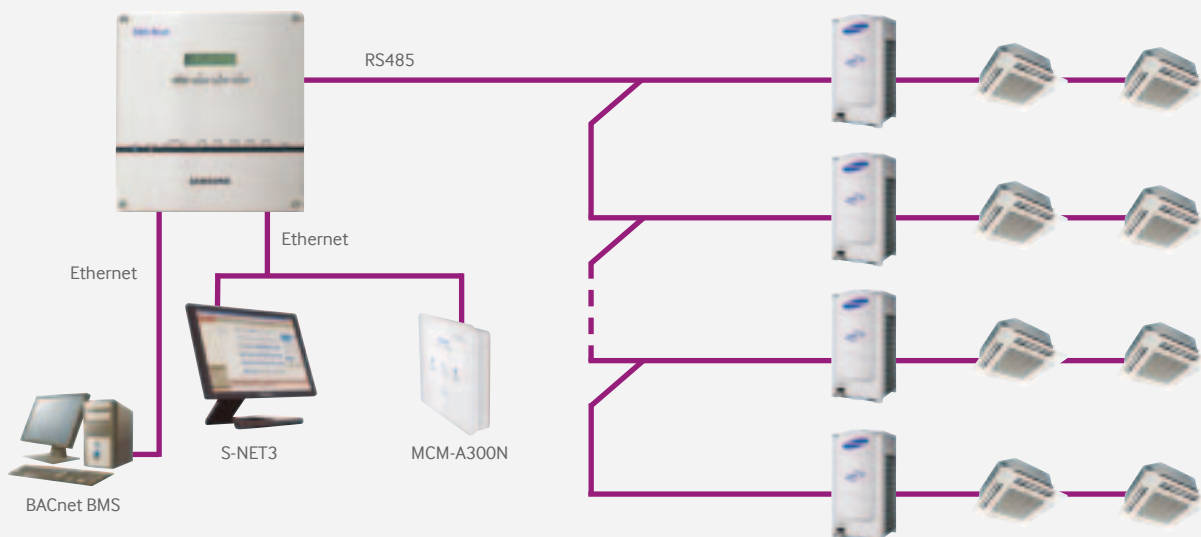

PASSERELLE LONWORKS



MIM-B18N

- Prise en charge de 128 unités intérieures ou groupes d'unités intérieures
- Interface entre Lon-Connection et système de gestion LonWorks
- Prise en charge de 128 unités intérieures maximum, VRE avec 16 modules d'interface maximum
- Utilisation de LonWorks avec S-NET3
- Comporte des fonctions DMS2

CONTRÔLE

- Contrôle Marche/Arrêt
- Mode de fonctionnement
- Paramètres de température
- Orientation et vitesse du ventilateur
- Mode avec ERV
- Vitesse du ventilateur ERV
- Remise à zéro alarme de filtre
- Restriction d'accès utilisateur
- Verrouillage du mode de fonctionnement
- Températures limites
- Arrêt d'urgence
- Contrôle de contact de sortie

MONITORING

- Contrôle Marche/Arrêt
- Mode de fonctionnement
- Température consigne
- Orientation et vitesse du ventilateur
- Mode avec ERV
- Vitesse du ventilateur ERV
- Alarme du filtre
- Restriction d'accès utilisateur
- Marche/Arrêt thermo
- Comptage d'énergie
- Verrouillage du mode de fonctionnement
- Températures limites
- État des contacts en entrée-sortie
- Arrêt d'urgence
- Code de la panne

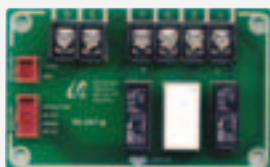
MODULE D'INTERFACE
AVEC CONTACTS EXTERNES

MIM-B14

- Contrôle direct d'unité intérieure par un signal de contact externe
- Contrôle de l'unité intérieure en fonction de l'ouverture de la fenêtre
- Contrôle d'urgence par simple contact
- Fonctionnement de l'unité intérieure / État de la panne par contacts relais

CARTE DE MAINTIEN D'ALIMENTATION
POUR UNITE INTÉRIEURE

MCM-C210N

En cas de coupure de puissance sur l'unité intérieure, le dispositif MCM-C210N délivre une alimentation de secours de 5 Vcc et 12 Vcc

- Détecte, bascule l'alimentation sur un réseau de secours et délivre une tension de maintien à l'unité intérieure
- L'unité intérieure ferme son EEV et attend un retour d'alimentation
- Fonctionnement normal des autres unités intérieures

Exemple

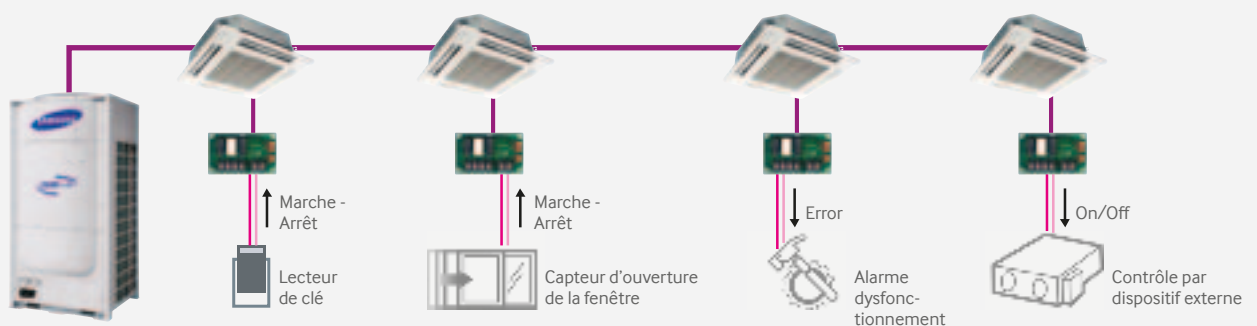

(L'unité intérieure de type mural est la seule qui prenne en charge l'état du détendeur EEV)



CONDITIONS GÉNÉRALES DE VENTE

Applicables à compter du 1^{er} janvier 2014

Article 1 – OPPOSABILITÉ

La passation d'une commande auprès de Samsung Electronics France (ci-après « SEF ») entraîne l'acceptation sans réserves par le client (ci-après le « Client »), (SEF et le Client étant ci-après dénommés collectivement « Parties » et individuellement « Partie »), des présentes conditions générales de vente, incluant les annexes spécifiques à chaque catégorie de produits (ci-après les « CGV »).

Ces CGV sont communiquées par SEF à tout client qui en fait la demande pour l'exercice de son activité professionnelle. Ces CGV prévalent sur toutes conditions d'achat émises par le Client, quel qu'en soit le support (notamment CGA, commandes...), lesquelles sont totalement inopposables à SEF.

Sauf disposition spécifique contraire figurant dans les présentes CGV, toute modification des CGV est automatiquement opposable au Client dans un délai d'un (1) mois suivant sa notification par tout moyen (courrier postal, courrier électronique, télécopie...).

Article 2 – COMMANDES

2.1 Les commandes de produits auprès de SEF sont ouvertes aux clients générant pour SEF un chiffre d'affaires annuel HT net d'un montant minimum de 100.000 € tous produits confondus. La vérification de cette condition sera effectuée sur la base du chiffre d'affaires HT net réalisé du 1^{er} janvier au 31 décembre. Si la condition n'est pas remplie à l'issue de la période considérée, SEF cessera d'approvisionner le Client. Un autre canal d'approvisionnement pourra être indiqué au Client sur simple demande.

2.2 Afin de permettre à SEF d'assurer la livraison des produits dans des conditions satisfaisantes, le Client s'engage à adresser toutes les trois (3) semaines pour les six (6) semaines à venir, ses prévisions de commandes.

2.3 Toute commande doit être passée par écrit (courrier postal, électronique, fax, EDI ou portail Samsung) et préciser notamment les références et quantités de produits ainsi que la date de livraison souhaitée, l'adresse de livraison et l'adresse de facturation si elle est différente.

2.4 Le montant ou la quantité minimum par commande et/ou par livraison est stipulé dans les annexes spécifiques à chaque catégorie de produits.

2.5 Toute commande devient ferme et définitive dès accord entre les Parties sur la date de livraison. Par conséquent, aucune modification ou annulation de commande demandée par le Client ne peut être prise en considération, si elle n'est pas parvenue à SEF par écrit avant accord des Parties sur la date de livraison.

En tout état de cause, toute demande de modification ou d'annulation de commande est soumise à l'appréciation souveraine de SEF. En cas de modification ou d'annulation de commande non acceptée par SEF, le Client doit impérativement prendre livraison des produits mentionnés dans la commande et régler la facture y afférente dans les délais convenus.

2.6 Il est précisé que compte tenu des cycles de vie des produits Samsung et aux fins de gérer au mieux les portefeuilles de commandes, les commandes qui n'auraient pas été livrées totalement ou partiellement deux (2) mois après la date initialement prévue, seront automatiquement annulées dans les systèmes de SEF, sauf accord contraire entre les Parties formalisé par écrit. Le Client sera avisé par courriel de cette annulation, et pourra immédiatement passer une nouvelle commande.

Article 3 – LIVRAISONS

3.1 Sauf accord exprès de SEF par écrit, les délais et/ou dates de livraison figurant sur quelque document que ce soit émanant de SEF et/ou du Client (notamment sur les conditions d'achat et/ou les bons de commande du Client), ne revêtent qu'un caractère purement indicatif et ne peuvent en aucun cas lier SEF.

Le non-respect de ces délais de livraison indicatifs ne peut donc en aucun cas engager la responsabilité de SEF, ni donner lieu au versement de pénalités ou d'indemnités de quelque nature que ce soit, ni entraîner la résolution partielle ou totale de la vente par le Client.

3.2 Les produits sont livrés selon les conditions figurant dans le Cahier des Charges Logistique de SEF. En cas de conditions logistiques de livraison spécifiques, celles-ci devront être convenues et formalisées par écrit entre les Parties avant toute passation de commandes auprès de SEF.

3.3 SEF se réserve le droit de procéder à plusieurs livraisons partielles au titre d'une même commande, sans que cela puisse donner lieu au versement de pénalités ou d'indemnités de quelque nature que ce soit au profit du Client, ni entraîner la résolution (partielle ou totale) de la vente.

3.4 SEF sera déchargée de toute responsabilité au titre de son obligation de délivrance des produits, en cas :

- d'événements ou de circonstances hors de son contrôle (sont notamment considérés comme tels : grève, guerre, sinistre, catastrophe, limitation des importations, cessation ou retard de fabrication, interruption ou retard dans les transports) ;
- d'acte imputable au Client ou d'omission de la part du Client.

3.5 Le Client doit prendre livraison des produits à la date et au lieu convenus avec SEF. A défaut, les produits seront entreposés par SEF aux frais et risques du Client, sans préjudice de la possibilité pour SEF d'annuler la commande et/ou de réclamer des dommages et intérêts au Client au titre du préjudice subi.

3.6 Sauf stipulation contraire figurant dans les annexes spécifiques à chaque catégorie de produits, les produits sont vendus par SEF selon l'incoterm :

- DDP pour les livraisons en France métropolitaine. Le transfert des risques liés aux produits intervient dans ce cas lors de la livraison des produits au Client.
- FCA transitaire pour les livraisons dans les DOM-COM. Le transfert des risques liés aux produits intervient dans ce cas lors de la remise des produits au transitaire mandaté par le Client.

3.7 Le Client doit vérifier, dès la livraison, la conformité des produits à la commande et l'absence de défaut apparent des produits livrés. Les constats de non-conformité ou de défauts apparents effectués par le Client à la livraison, doivent impérativement être portés sur la lettre de voiture dont un exemplaire sera conservé par le transporteur de SEF. Il est

recommandé de reporter également ces constats sur le bon de livraison, en précisant les articles et quantités concernés.

Conformément aux dispositions de l'article L133-3 du code de commerce, le Client ne pourra formuler une réclamation pour avarie ou manquant, que sous réserve d'avoir notifié le transporteur dans les trois (3) jours (non compris les jours fériés) qui suivent la livraison des produits, par acte extrajudiciaire ou lettre recommandée avec accusé de réception.

3.8 Toute réclamation en rapport avec une livraison de produits, et tout retour ou refus de produits, sont soumis aux conditions du Cahier des Charges Logistique de SEF.

3.9 Conformément aux dispositions de l'article L. 442-6-1, 8° du Code de commerce, le Client ne peut en aucun cas, sauf à engager sa responsabilité vis-à-vis de SEF, procéder sans l'accord préalable de SEF, au refus ou au retour de produits ou déduire d'office du montant d'une facture de produits établie par SEF une quelconque pénalité ou rabais pour non-respect d'une date ou heure de livraison ou pour non-conformité des produits.

Article 4 – TARIFS / RÉDUCTIONS DE PRIX

4.1 Les tarifs des produits (applicables avant toute réduction de prix) sont annexés aux présentes CGV. Ils sont susceptibles d'évoluer à la hausse ou à la baisse au cours d'une année donnée.

4.2 En cas de modification de ses tarifs, SEF en informera le Client dans les meilleurs délais, préalablement à sa prise d'effet. Le nouveau tarif sera automatiquement applicable à toute commande du Client dont la livraison interviendra après l'entrée en vigueur de ce nouveau tarif (excepté en cas de paiement par avance à la commande). En cas de refus du nouveau tarif, le Client pourra toutefois annuler sa commande et les relations entre les Parties pourront prendre fin, sans que cette rupture puisse en aucun cas être imputée à SEF.

4.3 Il est précisé que l'assiette des éventuelles ristournes accordées par SEF au Client est le chiffre d'affaires HT net (déduction faite de toutes les réductions de prix déduites sur la facture et des avoirs émis par SEF au titre de la période concernée) facturé par SEF au Client au titre des seuls produits concernés par la ristourne, et effectivement payé par le Client, sur la période concernée.

Article 5 – FACTURATION / MODALITÉS DE PAIEMENT

5.1 Les factures de SEF pourront être adressées au Client par courrier postal, par email (et via un portail sécurisé) ou par EDI. SEF privilégie la dématérialisation des factures (en veillant au respect des exigences légales en la matière) et encourage ses clients à opter pour ce mode de transmission des factures.

5.2 Les factures émises par SEF sont payables à quarante-cinq (45) jours fin de mois (à savoir date limite de paiement intervenant à la fin du mois civil au cours duquel expirent ces 45 jours), par chèque ou virement bancaire.

5.3 SEF consent un escompte de 1 % sur le montant HT facturé (net de toutes les réductions de prix déduites sur la facture) en cas de paiement par le Client dans les vingt (20) jours suivant la date de la facture. Il est rappelé au Client qu'en cas d'application de l'escompte, ce dernier doit veiller dans le cadre de ses déclarations, à diminuer sa TVA déductible, de la part de TVA afférente à l'escompte, telle que comptabilisée dans la facture de SEF.

5.4 Toute contestation éventuelle d'une facture doit être adressée à SEF par courrier postal ou électronique, avec copie de la facture correspondante.

Il est rappelé que le fait pour le Client de contester une facture n'autorise en aucun cas ce dernier à suspendre, voire même à différer, le paiement de ladite facture. Si SEF considère comme établi le motif de la contestation de la facture, SEF procédera à une annulation de ladite facture et émettra une facture rectificative. Dans le cas contraire, la facture concernée restera due.

5.5 En cas de non-paiement des produits à la date de règlement figurant sur la facture, des pénalités de retard, dont le taux s'élève à trois (3) fois le taux d'intérêt légal, sont immédiatement exigibles sans mise en demeure préalable, et ce nonobstant toute contestation éventuelle de la facture par le Client. Une indemnité forfaitaire pour frais de recouvrement d'un montant de 40 € sera également exigible sans qu'un rappel soit nécessaire.

5.6 En cas de non-paiement par le Client d'une quelconque facture dans les délais prévus à l'article 5.2 des présentes CGV, SEF pourra, outre l'application des pénalités de retard et indemnité prévues à l'article 5.5, suspendre la livraison de toute nouvelle commande jusqu'au complet paiement des sommes dues.

Par ailleurs, en cas de commande d'un Client entraînant un dépassement du montant de son autorisation d'encours (tel que fixé par SEF sur la base des informations fournies par les organismes d'assurance-crédit), le Client en sera avisé par SEF. Le traitement de ladite commande sera subordonné selon le cas, au paiement de tout ou partie des factures émises par SEF pour des commandes antérieures, ou au paiement comptant de tout ou partie de la commande, par dérogation à l'article 5.2 des présentes CGV.

5.7 Une compensation pourra intervenir entre les sommes dues par SEF au Client et les sommes dues par le Client à SEF pour une même famille de produits, dans les conditions suivantes :

- la Partie souhaitant opérer une compensation informe préalablement l'autre Partie des créances et dettes objet de la compensation (montant, origine, exigibilité...) et lui transmet une copie des pièces comptables afférentes ;
- la compensation pourra s'opérer après obtention de l'accord de l'autre Partie.

5.8 Toute réduction de prix différée (ristourne) donnera lieu à l'émission d'un avoir par SEF (qui sera adressé au Client selon les mêmes modalités que les factures). Le paiement des ristournes de fin de période (ristournes mensuelles, trimestrielles ou annuelles) est subordonné au paiement intégral par le Client des factures émises par SEF sur la période concernée. Il est précisé que dans le cas où SEF émettrait ultérieurement un avoir sur une facturation prise en compte dans l'assiette de calcul d'une ristourne déjà versée, le Client devra rembourser le trop perçu à SEF.

5.9 Le Client n'est en aucun cas autorisé à déduire d'office de ses paiements une quelconque somme dont SEF n'aurait pas expressément reconnu être redevable à son égard.

Article 6 – RÉSERVE DE PROPRIÉTÉ

6.1 Nonobstant les stipulations de l'article 3.5, SEF conserve la propriété des produits vendus jusqu'au paiement effectif par le Client de l'intégralité du montant des factures et des éventuels intérêts de retard y afférents. Le paiement est réputé effectué lorsque les fonds auront été intégralement encaissés par SEF.

6.2 En cas de défaut de paiement, même partiel, d'une seule facture à son échéance, SEF pourra annuler la commande concernée, auquel cas, le Client devra, sur première demande de SEF, restituer les produits livrés, à ses propres frais et risques. A défaut de restitution des produits par le Client dans les délais impartis, SEF pourra se rendre à tout moment dans les locaux du Client où sont stockés les produits afin de les y récupérer, sans préjudice des dommages et intérêts pouvant être réclamés par SEF au titre du préjudice subi.

En cas de défaut de paiement, même partiel, d'une seule facture à son échéance, SEF pourra par ailleurs annuler les commandes en cours et refuser toute nouvelle commande (sans que cela puisse en aucun cas engager la responsabilité de SEF) et/ou exiger un paiement comptant.

6.3 Dans le cas où le Client vendrait les produits à ses propres clients sans les avoir payés à SEF dans les délais convenus, le Client agirait alors en qualité de mandataire du croire de SEF, vendant les produits et encaissant le montant du prix de vente au nom et pour le compte de SEF. Le Client ne pourrait disposer des sommes reçues à ce titre qu'après avoir reversé à SEF le montant de la facture afférente aux produits et des éventuelles pénalités de retard.

6.4 En cas d'accord amiable avec ses créanciers, d'état de cessation des paiements, d'insolvabilité manifeste de dépôt de bilan, ou d'ouverture d'une procédure de redressement ou de liquidation judiciaire, le Client doit en aviser SEF sans délai, afin que SEF puisse dresser un inventaire des produits et procéder à la revendication desdits produits.

En outre dans le cas prévu à l'alinéa précédent, le Client s'interdit de poursuivre la vente par l'incorporation des produits, sauf autorisation expresse de SEF.

Article 7 – GARANTIE COMMERCIALE - RESPONSABILITÉ**7.1 Garantie commerciale à destination de l'utilisateur final**

7.1.1 SEF garantit ses produits contre tout défaut de fabrication, pendant une durée variant selon le type de produit concerné (cf. annexes). Cette garantie commerciale bénéficie à l'utilisateur final et ses conditions de mise en oeuvre sont décrites dans le certificat de garantie inséré dans l'emballage du produit.

7.1.2 En cas de mise en oeuvre de la garantie commerciale par l'utilisateur final auprès du Client de SEF, SEF prendra en charge la réparation du produit si le produit est couvert par la garantie prévue à l'article 7.1.1. Si le produit n'est pas réparable ou s'il s'agit d'une « panne au déballage » (se référer aux conditions et à la procédure SEF applicables pour la panne au déballage) (se référer aux conditions et à la procédure SEF applicables pour la panne au déballage), définissant notamment les délais applicables, les informations et pièces justificatives à fournir ainsi que les conditions d'acceptation), SEF émettra un avoir à l'attention du Client (en contrepartie de la reprise du produit défectueux), d'un montant égal au dernier prix net d'achat du produit concerné tel que convenu entre SEF et le Client au moment de l'émission dudit avoir, à charge pour le Client de convenir, sous sa seule responsabilité, de l'émission d'un avoir ou de l'échange du produit défectueux avec l'utilisateur final.

7.2 Responsabilité de SEF vis-à-vis du Client

7.2.1 Dans le cas où il serait démontré qu'un produit présente des dysfonctionnements imputables à SEF, la responsabilité de SEF vis-à-vis du Client se limite à la réparation ou au remboursement (contre reprise) du produit concerné, selon les conditions et procédures mises en place par SEF.

7.2.2 Nonobstant toute clause contraire figurant dans les conditions d'achat du Client ou dans tout autre document émanant de ce dernier, SEF ne saurait être tenue responsable des pertes, directes ou indirectes, de revenus, de profit ou de contrat, et/ou du manque à gagner, direct ou indirect, et/ou de toute autre perte ou dommage, direct(e) ou indirect(e), de quelque nature que ce soit subi par le Client du fait d'éventuels dysfonctionnements affectant les produits. Le Client ne peut donc réclamer à SEF aucune indemnité ou pénalité de quelque nature que ce soit à ce titre.

Article 8 – INFORMATION PAR LE CLIENT DE SES VENTES ET SES STOCKS DE PRODUITS

Le Client s'engage à communiquer à SEF, chaque mois, des informations relatives aux ventes et aux stocks de produits Samsung, de façon à donner à SEF une meilleure visibilité sur le niveau de vente et de stocks des produits, ainsi que sur la notoriété de sa marque et de ses produits auprès des consommateurs, et ainsi permettre à SEF une gestion optimale de son activité et de sa relation avec le Client. Les Parties conviennent expressément que les informations communiquées par le Client sont à usage informatif et exclusif de SEF et/ou de sa société mère, Samsung Electronics Co. Ltd.

Article 9 – PRÉSENTATION DES PRODUITS

Le Client s'engage à ne pas retirer, cacher ou modifier les marques, numéros de série ou mentions quelconques apposés sur les produits Samsung, ni les présentoirs et matériels de démonstration fournis par SEF. Le Client s'engage en outre, dès lors qu'il reproduit les produits Samsung sur ses supports de communication, à utiliser, soit les visuels que SEF met à sa disposition, soit des visuels préalablement validés par SEF afin de s'assurer de leur conformité aux stipulations de l'article 10 des présentes.

Le Client garantit SEF contre toute action d'un tiers résultant de l'utilisation par le Client, dans le cadre de la présentation des produits de SEF sur ses supports de communication, d'images, de visuels ou de signes distinctifs appartenant audit tiers, sauf si le Client démontre que les supports litigieux lui ont été fournis à l'état par SEF.

Article 10 – PROPRIÉTÉ INTELLECTUELLE

10.1 Le Client s'engage à ne pas dénigrer ni porter atteinte, de quelque façon que ce soit, notamment à l'image de la marque, du logo, et/ou de tout autre signe distinctif Samsung. En particulier, le Client s'engage à n'utiliser la marque, le logo et/ou tout autre signe distinctif

Samsung que dans le strict cadre de la commercialisation des produits au titre des présentes et sans créer l'apparence d'une quelconque appartenance au groupe Samsung.

Le Client s'oblige à respecter la technologie et le savoir-faire, breveté ou non, incorporé dans les produits et prestations fournis par SEF et/ou par tout tiers autorisé, ainsi que tous les droits de propriété industrielle et intellectuelle relatifs aux produits, lesquels restent en toutes circonstances la propriété exclusive de SEF ou, le cas échéant, de sa société mère, Samsung Electronics Co. Ltd.

10.2 Le Client s'engage en outre à ne plus utiliser aucun des éléments de propriété industrielle et intellectuelle appartenant à SEF et/ou à sa société mère, Samsung Electronics Co. Ltd (tels que décrits à l'article 10.1) dès la fin des relations entre SEF et le Client, et ce quelle qu'en soit la cause.

Article 11 – ACTIONS DE TIERS À L'ENCONTRE DU CLIENT

11.1 Si une action est intentée en France par un tiers contre un Client de SEF au titre d'une violation de la loi ou d'un règlement (notamment contrefaçon, concurrence déloyale, responsabilité du fait d'un produit défectueux...) directement liée à un produit acheté par le Client auprès de SEF, ce dernier doit en informer SEF sans délai et par écrit dans les cas où il aurait l'intention de se retourner ensuite contre SEF :

- si le Client et le tiers décident de régler le litige à l'amiable par le biais d'un protocole transactionnel, le Client devra impérativement permettre à SEF de prendre part à la négociation et à la conclusion de ce protocole ;
- si le litige est porté devant les tribunaux, le Client devra impérativement appeler SEF dans la cause afin de permettre à ce dernier de se défendre à ses côtés vis-à-vis du tiers.

À défaut de respect de ces formalités, le Client ne pourra pas ensuite se retourner le cas échéant contre SEF.

11.2 En tout état de cause, SEF ne pourra en aucun cas être tenue responsable vis-à-vis du tiers en cas d'action :

- résultant d'une adaptation du produit sur la base de dessins, spécifications ou instructions du Client ;
- résultant de modifications apportées au produit et/ou à ses emballages par le Client ou par un tiers non autorisé par SEF ;
- résultant d'une utilisation non conforme aux spécifications ou manuels d'utilisation fournis avec le produit ;
- pour laquelle la responsabilité de SEF ne serait pas démontrée.

Article 12 – ÉCO-PARTICIPATION – COPIE PRIVÉE**12.1 Contribution environnementale**

Sauf à ce que les Produits vendus soient qualifiés d'équipements professionnels par SEF, SEF facture au Client la contribution environnementale, celle-ci étant dissociée de façon apparente sur la facture.

Le montant de la contribution environnementale n'est pas négociable. De plus, elle ne saurait être comptabilisée dans le chiffre d'affaires net servant de base au calcul de toute ristourne, rémunération de service, ou escompte.

Pour les équipements donnant lieu à facturation de la contribution environnementale, il est rappelé au Client qu'il a légalement l'obligation (i) de répercuter la contribution environnementale à l'identique sans prendre de marge et (ii) de proposer la reprise gratuite d'un appareil en fin de vie, lors de la vente d'un nouvel appareil.

Les dispositions ci-dessus s'appliquent sous réserve de toute évolution de la législation en vigueur en la matière.

12.2 Copie privée

SEF facture la redevance pour copie privée en sus du prix des produits, celle-ci étant dissociée de façon apparente sur la facture. Son montant n'est pas négociable. De plus elle ne saurait être comptabilisée dans le chiffre d'affaires net servant de base au calcul de toute ristourne, rémunération de service ou escompte.

Article 13 - PRESCRIPTION

Toute action ou réclamation du Client découlant de la relation d'achat-vente entre SEF et le Client au titre d'une année donnée sera prescrite à l'issue d'une période de deux (2) ans à compter du dernier jour de l'année concernée.

Article 14 – NULLITÉ PARTIELLE

L'annulation éventuelle, totale ou partielle, d'une quelconque clause des présentes CGV ne saurait entraîner la nullité des autres clauses de ces CGV.

Article 15 – NON RENONCIATION

Le fait pour SEF de ne pas se prévaloir de l'un quelconque de ses droits au titre des présentes CGV ne saurait être interprété comme une renonciation par SEF auxdits droits.

Article 16 – ÉLECTION DE DOMICILE

SEF élit domicile à l'effet des présentes à l'adresse de son siège social.

Article 17 – DROIT APPLICABLE ET JURIDICTION COMPÉTENTE

17.1 Les relations contractuelle établies entre SEF et le Client, quelle qu'en soit la forme (notamment contrat ou commande), sont régies par le droit français.

17.2 Tout litige pouvant survenir à l'occasion de la négociation et/ou de l'interprétation et/ou de l'exécution et/ou de la résiliation et/ou des suites des relations contractuelles entre SEF et le Client relève de la compétence exclusive du Tribunal de Commerce de Paris.

Cette clause s'applique même en cas de référé, de demande incidente ou de pluralité de défendeurs ou d'appel en garantie, et ce quelles que soient les clauses attributives de juridiction pouvant figurer sur les documents émanant du Client (notamment CGA, commandes...).

Pour plus d'informations sur nos produits
et pour trouver un distributeur partenaire Samsung,
rendez-vous sur :

<http://www.samsung.fr>

<https://bluedimension.samsung.fr>

SAMSUNG ELECTRONICS France

Service Commercial Samsung Chauffage,

Climatisation et Énergies Renouvelables

Ovalie - CS 2003

1 rue Fructidor

93484 SAINT-OUEN CEDEX

Téléphone : 01 44 04 74 00

Email : climatisation@samsung.com

Service Après-Vente Samsung

 **N° Indigo 0 825 88 17 35**

Coût d'une communication locale - du lundi au vendredi de 9h à 18h

SAMSUNG, premier constructeur
certifié **Eurovent** sur la gamme DRV.



Plus de détails sur la certification sur
www.eurovent-certification.com.

